

# علم المعادن وخواصها

تأليف

أنتوني ديبونز      أسترهورن

سكوت كرونينويز

تعريب وإضافة

دكتور محمد فتحي عبد الهادي

دكتور أحمد أنور بدر

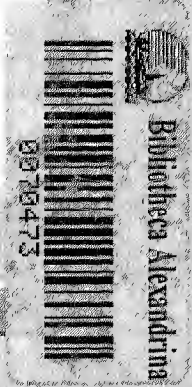

Bibliotheca Alexandrina  
8078473

دار قباء للطباعة والنشر والتوزيع (القاهرة)

تحت إشراف



عالم المعرفه والاشكال المعرفه





# علم المعالوم وشكل التكامل المعرفي

## تأليف

أنتوني ديبونز      استرهورن  
سكوت كرونينويز

## تعريب وإضافة

د. محمد فتحي عبد الهادي  
استاذ علم المكتبات والمعلومات  
جامعة القاهرة

د. أحمد أنور بدر  
استاذ علم المعلومات والمكتبات  
جامعة الملك سعود

## الناشر

دار قباء للطباعة والنشر والتوزيع (القاهرة)

عمارة فويج

الكتاب : علم المعلومات والتكامل المعرفى

المؤلف : أنتونى ديبونز

استرهورن

سكوت كرونينويز

تعريب وإضافة : د. أحمد أنور بدر

د. محمد فتحى عبد الهادى

الطبعة الأولى : ١٩٩٨م

حقوق الطبع والترجمة والاقتباس محفوظة

الناشر : دار قباء للطباعة والنشر والتوزيع

عمده غريب

شركة مساهمة مصرية

المركز الرئيسى : مدينة العاشر من رمضان

المنطقة الصناعية (C1)

ت: ١٥/٣٦٢٧٢٧

التوزيع : ١٠ شارع كامل صدقى اللجالة (القاهرة)

الإدارة : ٥٨ شارع الحجاز - عمارة برج آمون

الدور الأول - شقة ٦

ت ، ف : ٢٤٧٤٠٣٨

رقم الإيداع : ٩٧/٤٤٦١

الترقيم الدولى : I. S. B. N.

977 - 5810 - 01 - 9

بِسْمِ اللَّهِ الرَّحْمَنِ الرَّحِيمِ



## المحتويات

الموضوع	الصفحة
مقدمة المعريين والمسهمين في الكتاب	١١
مقدمة المؤلفين	١٣
الفصل الأول: المعلومات وعلم المعلومات: وجهة نظر	١٧
الفصل الثاني: اختصاصي المعلومات	٤٣
الفصل الثالث: طرق البحث في علم المعلومات	٧١
الفصل الرابع: نظرية النظم وعلم المعلومات	٩١
الفصل الخامس: تكنولوجيا نظام المعلومات	١٢٧
الفصل السادس: تكنولوجيا الاتصال	١٤٧
الفصل السابع: تخليق نظام المعلومات	١٦٥
الفصل الثامن: قضايا إجتماعية ومعنوية	٢٠١
الفصل التاسع: مستقبل علم المعلومات	٢١٩
الفصل العاشر: المعلومات وعلم المعلومات في التسعينات، أضواء	
من الانتاج الفكرى الأجنبى	٢٢٩
الفصل الحادي عشر: المعلومات وعلم المعلومات في ضوء	
الإنتاج الفكرى العربى	٢٩٣

صفحة

الأشكال والجدول

٢٢	طيف المعرفة.....	شكل ١/١
٢٥	نظام المعرفة.....	شكل ٢/١
٢٨	الجذور التاريخية لعلم المعلومات.....	شكل ٣/١
٣٣	مجالات الاهتمام الموضوعية لعلماء المعلومات وفقاً للفئات وعدد الاشارات في السنة(مجلة الجمعية الأمريكية لعلم المعلومات ١٩٧٩-١٩٨٦).....	جدول ١/١
٤٦	عدد اختصاصى المعلومات اعتماداً على وظائف المعلومات الأولية التى ينجزونها.....	جدول ١/٢
٥٤	بناء ومحتويات المنهج - عرض عام.....	جدول ٢/٢
٩٧	طبقات النظم والأفراد الوظيفية.....	شكل ١/٤
١٠٠	تلخيص نظم الاستفسار لتشرشمان.....	جدول ١/٤
١٠٤	نموذج نظام معلومات ديونز.....	شكل ٢/٤
١٠٦	نظرة عامة لنظام التجهيز الانسانى للمعلومات.....	شكل ٣/٤
١٠٨	نموذج يافيتز.....	شكل ٤/٤
١٠٩	نموذج شانون لنظام الاتصال العام.....	شكل ٥/٤
١١١	نظام هايبلرن للعوامل الموجهة.....	شكل ٦/٤

- شكل ٧/٤ اتصال ذو وجهين واتصال وجه - وجه ١١١  
... .. مع استجابة افتراضية  $V_{4p}$  to  $V_{4q}$  ..
- شكل ٨/٤ بناء نظام خبير معتمد على المعرفة... .. ١١٨
- شكل ١/٧ وحدة TOTE ..... ١٩٣
- شكل ١/١. نسق العلاقات بين المصطلحات... .. ٢٣٣
- شكل ٢/١. المجالات العلمية الأساسية لعلم المعلومات .. ٢٤٧





## بِسْمِ اللَّهِ الرَّحْمَنِ الرَّحِيمِ

### مقدمة العربيين والمسهمين

#### في الكتاب

يعود إهتمام العربيين بهذا الكتاب لأسباب عديدة منها سمعة مؤلفيه في مجال علم المعلومات على المستوى الدولي، ومنها أيضاً ما جاء في مقدمة الكتاب من أن مادته قد تشكلت على مدى عشرين عاماً خصوصاً بالنسبة لبلورة أفكاره وليكون الكتاب كإطار عام ونقطة انطلاق للدارسين والباحثين في فهم أكثر الظواهر مراوغة وهي المعلومات.

وقد هدف العربيان من إضافة الفصل العاشر إلى إطلاع القارئ على أحدث ما كتب عن المعلومات وعلم المعلومات في التسعينات رغم أصالة أفكار الكتاب المعرب و عمقها وذلك كمحاولة لا لتحديثه فحسب، ولكن للتعرف على أفكار ومفاهيم أكثر من خمسين مؤلف أجنبي آخر.. كما رأى العربيان كذلك إضافة الفصل الحادي عشر كمحاولة للتعريف بالانتاج الفكري العربي في المجال، وحسب المؤلفين والمترجمين في الوطن العربي أنهم قد نقلوا بأمانة معظم الأفكار والمفاهيم الأساسية عن المعلومات وعلم المعلومات إلى اللغة العربية، وإن منهم من أسهم في تطبيقات وممارسات عديدة للإستجابة للبيئة المعلوماتية العربية.. والله نسأل أن يكون الكتاب في فصوله التسعة المعربة وفي فصليه العاشر والحادي عشر قد قدم شيئاً جديداً للانتاج الفكري العربي في علم المعلومات.

والله من وراء القصد.

العربيان



## مقدمة المؤلفين

يهدف هذا الكتاب إلى تقديم إطار عام للمفاهيم والقضايا التي تشكل علم المعلومات في ارتباطه ببناء نظم المعلومات.. ويتوجه الكتاب إلى أولئك الذين يريدون التعرف على ماهية علم المعلومات.. فعلم المعلومات لا يتصل فقط بالحاسبات الآلية ومعالجة البيانات، ولا يتصل فقط باختزان واسترجاع المعرفة المسجلة، ولا يتصل فقط بعلم النفس المعرفي أو التجهيز الإنساني للمعلومات أو تكنولوجيا الاتصال. ذلك لأن هذه الحقول وغيرها كثير تسهم جميعها في علم المعلومات ومع ذلك فعلم المعلومات يعتبر أكثر من مجرد حاصل جمع هذه الأجزاء.

لقد طبق علم المعلومات المناهج التقليدية للعلوم الطبيعية في دراسة ظاهرة المعلومات، ومع ذلك فقد ظهر غياب الإطار المفهومي العام الذي تتكامل فيه تكنولوجيا المعلومات مع الأفكار المتصلة بظاهرة المعلومات.. وهذا الكتاب الذى بين أيدينا يحاول تقديم مثل هذا الهيكل أو البناء كواحد من الهياكل الممكنة.. ولعل التبرير العقلاني للهيكل المقترح هنا يرتكز على افتراضين أساسيين مقبولين لدى معظم من يعتبرون أنفسهم علماء معلومات.. أولهما هو أن علم المعلومات يتميز بخاصية الارتباطات الموضوعية مع علوم أخرى عديدة، وثانيهما أن هدف هذا العلم هو نظام المعلومات (على الرغم من اختلاف الآراء المتصلة بتحديد المقصود بنظام المعلومات).

هذا وكلاً من مفهومي "الارتباطات الموضوعية" و"النظم" يتداخلان مع بعضهما البعض. ذلك لأن مفهوم التخليق المتداخل الارتباطات مفهوم ضمنى

لأى نظام، كما أن التفكير المتداخل الارتباطات يرى الظاهرة ضمنياً  
من منظور مدخل النظم.

ومن أجل ذلك يجب وضع المعتقدات والتصورات والاتجاهات الخاصة  
بعلم المعلومات في منظور النظم .. ويتميز إطار النظم بالبساطة ، فالنظام  
تجمع متداخل الارتباطات لأجزاء مختلفة تتوجه نحو خدمة هدف محدد ..  
فمنظور النظم هو طريقة للتفكير عن جميع أجزاء ووظائف كل جزء على  
حدة على ضوء أهداف النظام ككل .. ومنظور النظم هذا هو المحور  
الأساسى لهذا الكتاب.

هذا ويتشكل علم المعلومات - شأنه في ذلك شأن أى علم - بالقوى  
السياسية والاجتماعية، ويتشكل بواسطة الأفراد ذوى الدوافع والمصالح  
والميول المتباينة.. فالعديد من الممارسين لعلم المعلومات لم يتعلموا علم  
المعلومات بطريقة رسمية منهجية.. وبالتالي فهم يحملون معهم طرق معالجة  
المشكلات طبقاً لتدريبهم السابق في مجالاتهم العلمية، ويزودنا منظور النظم  
بالأساس اللازم لتخليق هذه المداخل والاتجاهات المتباينة.

وقد ذهب اينشتين إلى أن إمكانيات تطبيق النظرية، وأن جميع  
التطبيقات لها جذورها النظرية، وقد برز علم المعلومات نتيجة الحاجة إلى  
حل مشكلات معلوماتية عالمية، كما أن لعلم المعلومات قاعدة نظرية  
عريضة، ومع ذلك فيحاول هذا الكتاب أن يقوم بتنظيم الاسهامات النظرية  
والتطبيقية للعديد من العلماء، وأن يضعها في إطار فكري، يمكن تطبيقه من  
خلال منظور النظم وذلك من أجل بناء نظم معلومات تزودنا بالفعل  
بالمعلومات. وغنى عن البيان أنه من غير الممكن أن يضم الكتاب أعمال كل  
الذين أسهموا في الإنتاج الفكرى لعلم المعلومات من العلماء والمهندسين.

ونحن نشجع المهتمين بالتعرف على مزيد من الانتاج الفكرى في المجال، أو أولئك الذين يريدون إضافة إسهاماتهم النظرية دراسة القوائم البيولوجرافية الموجودة في نهاية كل فصل..وحسبنا أننا حاولنا تقديم إطار عام يمكن أن يبني عليه أى باحث في المجال..

وإذا كان علم المعلومات يهتم بدراسة القوانين والقواعد التى تحكم نظم المعلومات، فقد تركزت مهمتنا في الفصل الأول بتزويد المهتمين بالتعرف على مفهوم المعلومات بمنظوراتها المختلفة والمتصلة بالنظام. أما الفصل الثانى فهو عن اختصاصي المعلومات أى عن الذين يوجهون طاقاتهم اليومية نحو مشكلات المعلومات وحلها.. ويصف لنا الفصل الثالث الأدوات المتوفرة لكل من الباحث والممارس وذلك بالنسبة لاستخدامها في دراسة كل من المعلومات كظاهرة أساسية وفي دراسة نظام المعلومات كتجسيد للظاهرة في البيانات اليومية المختلفة. أما الفصل الرابع فهو يتناول بالتفصيل القواعد الرئيسية المتصلة بنظرية النظم وهى التى تشكل البناء الأساسى للعلم.

هذا ويزودنا الفصلان الخامس والسادس بمسح شامل للتكنولوجيات التى تتضمنها نظم المعلومات، وهناك فروق هامة بين تكنولوجيات المعلومات والاتصال، فتكنولوجيات المعلومات تزيد من قدرة الإنسان على تجهيز ومعالجة البيانات (أو الاشارات signals) بينما تقوم تكنولوجيات الإتصال بصفة أساسية بنقل الإشارات.

أما الفصل السابع فيتناول موضوع تخليق نظم المعلومات وهو موضوع محورى لخدمة أهداف الكتاب لأنه يرتبط ارتباطاً عضوياً بتعدد الارتباطات الموضوعية، وإذا كانت نظم المعلومات تتضمن عدداً من المكونات الداخلية (مثلها في ذلك مثل الكائن الحى) فما هى العوامل التى

تؤدي بصفة مباشرة إلى تكاملها؟ هذا وتبنى عملية التخليق هذه على افتراض أن الكائنات الحية هي نظم معلومات وأن الكائن الحي يمكن أن يعمل كبديل metaphor لتزويدنا بالاطار العام الأساسي لمثل هذه النظم ..

واعتماداً على هذا الافتراض فهناك مداخلتان أولهما المداخلة الموجودة بين مكونات النظام وتزودنا هذه ببيئة النظام اللازم لتحقيق الأهداف ، أما ثاني تلك المداخلات فهي تلك التي توجد بين الإنسان والتكنولوجيات وذلك عندما يعمل الإنسان كأحد مكونات نظام المعلومات الأكبر .

أما الفصل الثامن فهو يتناول تأثير نظم المعلومات على الحرية الفردية بشكل خاص، ومرة أخرى فيجب التتويه إلى اختلاف تأثير كل من نظم المعلومات ونظم الاتصال في ارتباطهما ببعضهما البعض. ذلك لأن هذا الفرق في التأثير قد يكون هاماً بالنسبة لوضع السياسات الخاصة بكل منهما. وأخيراً فيتناول الفصل التاسع محاولة اكتشاف مستقبل علم المعلومات.

هذا وتعتبر فلسفة هذا الكتاب بحثاً استمر أكثر من عشرين عاماً، من أجل ذلك يأمل مؤلفو الكتاب أن يكون هذا الجهد عوناً للآخرين في فهم أكثر الظواهر مراوغة وهي المعلومات.

ولا يفوت المؤلفون شكر العديد من الذين أسهموا في ظهور هذا الكتاب بصورته الحالية ومنهم طلبة الدراسات العليا بقسم هندسة المعلومات بجامعة جيلين Jilin للتكنولوجيا بجمهورية الصين الشعبية، والشكر كذلك لكل من بيرى ريكير Perry Ricker وليفرمان Liverman بجامعة بتسبرج، قسم علم المعلومات، وأخيراً وليس آخراً يمتد الشكر إلى أرلين جيرتي Arleen Girty سكرتيرة ذلك القسم.

## الفصل الأول

### المعلومات وعلم المعلومات : وجهة نظر

تعتبر المعلومات جزءاً لا يتجزأ من جميع الخبرات الانسانية. ويعد اقتناء المعلومات ومعالجتها من الجوانب الأساسية للحياة نفسها. وقد نشأ الاهتمام الحالي بعلم للمعلومات كنتيجة لتعدد مشكلات الحياة. وأدى التطور السريع للتكنولوجيا، ونمو المعرفة، والنقدم السريع للعالم الحديث الى اعتراف متزايد بأهمية المعلومات والحاجة الى أخصائين يهتمون بدراستها وفهمها.

و سنحدد في هذا الفصل المقصود بكل من المعلومات وعلم المعلومات وسنتناول تطور علم المعلومات ونحاول تقديم فهم أساسي له وذلك بالنظر الى الاهتمامات والسبل المهنية للأخصائين الذين يعرفون كعلماء معلومات. وأخيراً سنشير الى المجالات الأخرى المرتبطة بعلم المعلومات وأهدافه.

### طبيعة المعلومات

حدد العالم الراحل فريتز ماكلوب (1983) Fritz Machlup المعانى المختلفة المرتبطة بـ المعلومات. وندرج فيما يلى بعض التفسيرات المأخوذة من المصادر :

الشيء الذى لم يعرفه الفرد من قبل.

المفتاح.

الشيء الذى يؤثر فيما يعرفه الفرد من قبل.

كيف يتم تفسير البيانات.

الشيء المفيد بطريقة ما للشخص المتلقى له.

الشيء المستخدم في صنع القرار .

الشيء الذي يقلل من الشك.

معنى الكلمات في جمل.

الشيء الذي يقدم أكثر مما هو ميبين.

الشيء الذي يغير من اعتقاد أو توقع الشخص المتلقى له.

ان فهمنا للطبيعة الأساسية للمعلومات يشوبه نوع من الغموض بسبب أن الكلمة تستخدم في العديد من السياقات المختلفة في أحاديثنا اليومية. وناقش فيما يلي بعض ما هو شائع في الاستخدامات اليومية.

### المعلومات كسلعة :

ويشير هذا الى مادة في كتاب أو في عقل شخص ما أو في ملف مؤسسة أو بند احصائي مفرد statistic. وعندما يُنظر الى المعلومات كسلعة فانها غالبا ما تأخذ قيمة اقتصادية، وتصبح ادارة السلعة هي الاساس في النشاط، ويتضح بذلك معنى عبارة أن "المعلومات [أو المعرفة] قوة". واذ امتلك فرد ما وحده أو منظمة ما وحدها قدرأ معيناً من المعلومات / المعرفة، فإن تلك المعلومات / المعرفة قد تمكن الحائز لها من تحقيق الأهداف. ومن ثم فان المعلومات / المعرفة يمكن أن تقدم سيطرة control على الأشياء والأشخاص.

### المعلومات كطاقة

ان هؤلاء الذين يرون المعلومات كطاقة ينظرون إليها ككيان مادي قابل للقياس حيث يمكن التحقق من وجوده أو عدم وجوده تجريبيا. ويمكن القول بأن المعلومات تنقل بواسطة الأشكال المألوفة من الطاقة أو أنها جزء لايتجزأ منها. إن المعلومات التي تمدنا بها الموجات الصوتية المنبعثة من صافرة قطار هي مثال واحد على كيفية وصفها بلغة الطاقة.



## المعلومات كاتصال

غالبا ما تعتبر المعلومات مرادفة للإتصال، فعندما يتصل شخص بشخص آخر فإن الشخص البادىء بتبادل البيانات يحرك أو ينقل ادراكه للبيانات (بالإضافة الى البيانات الحقيقية) للشخص الآخر (المتلقى). ويصبح الشخص عارفا informed عند تلقيه للبيانات. ومن ثم فإن كونك عارفا هو نتيجة للاتصال أو نقل المعلومات. وإذا نقلنا ادراكنا للبيانات (معناها) وحركنا فقط البيانات الحقيقية فإن ذلك يعنى نقل بيانات، أى الدلالة المادية أو حركة الإشارات.

## المعلومات كحقائق

غالبا ما نفكر فى المعلومات على أنها هى الحقائق. ما تاريخ اليوم؟ ما موعد تاريخ ميلادك؟ كم يبلغ راتبك الشهرى؟ ...

وعند استخدام مصطلح معلومات بهذه الطريقة فإن ذلك لايعنى بالضرورة أن هناك أى استخدام متضمن أو فعلى للحقيقة على الرغم من أن الفرد يتساءل فى العادة عن تواريخ الميلاد مثلا لتحقيق غرض معين مثل الترتيب لحفلة أو القيام بشراء هدية. ويملك كل فرد حقائق عن الأحداث والأشياء والتى قد لا تكون هناك حاجة مباشرة لها(فى نفس الوقت على الأقل). وعندما تقدم لك الحقيقة فإنها تثير اهتمامك فأنت قد أحطت ولكن ذلك غالبا هو مدى ما يعينك. ومالم توضع الحقيقة فى سياق ما فإنها تبقى مجرد حقيقة وليس شيئا آخر.

## المعلومات كبيانات

غالبا ما نفكر فى المعلومات على أنها بيانات. وقد يبدو هذا على أنه يكرر المناقشة السابقة فيما يتعلق بالمعلومات كحقائق، ولكن الاختلاف يقع

فى تعريف كل من الحقائق والبيانات. ان البيانات هى ناتج الرموز المنظمة وفقا للقواعد والأعراف. وعلى سبيل المثال فعندما نقوم بترتيب الحروف والأرقام (الرموز) بطريقة معينة فان هذه الحروف والأرقام تصبح بيانات. أما الحقيقة فهى بيان أو عناصر بيانات كثيرة منظمة فى سياق ما. والحقيقة لها معنى فالرموز EVL 495 هى بيانات وهى قد تعنى أى شيء أو لا شيء. ولكنها فى سياق استمارة تسجيل سيارة تصبح رقم لوحة الرخصة - أى حقيقة. وهكذا فعند التفكير فى المعلومات كمرادف للبيانات فإن ذلك يعنى أنه قد يكون من الملائم لنا فى بعض الأحيان مناقشة المعلومات فى غياب المعنى أو السياق.

### المعلومات كمعرفة

غالبا ما تستخدم المعلومات بصورة تبادلية مع المعرفة. إن المعرفة تتضمن حالة من الفهم أو الإدراك أبعد من مجرد الإحاطة وهى تمثل مقدرة فكرية للتقدير الاستقرانى الأبعد من الحقائق والوصول الى خلاصات أصلية. وينبغى أن تستنتج المعرفة وليس مجرد أن تُحس أو يُشعر بها. ان ما "تعرفه" أو "تفكر فيه" هو غالبا ما يطلق عليه "المعلومات".

### تعريف المصطلحات المهمة

يمكن لكلمة المعلومات، كما أشارت التعريفات السابقة، أن تنطبق على سلسلة متصلة من الحالات المعرفية، من الإحاطة الحسية إلى تخليق الأفكار. وإذا كان لنا أن نتعامل بطريقة علمية مع كلمات غامضة مثل البيانات، والمعلومات، والمعرفة فإننا نحتاج إلى فهم عميق لما تعنيه. ونواجه عند تعريف هذه الكلمات مشكلات متأصلة فى تعريف المصطلحات كافة. واحدى المشكلات هى أنه من الصعب أن تحدد هوية أى شيء بطريقة تثبت فى وجه الاختبارات الدقيقة للمنطق. ويتطلب تقرير الطبيعة الأساسية لشيء

ما دراسة كبيرة وجهداً ضخماً. وهناك صعوبة أخرى تتعلق بمشكلة الاجماع؛ إذ أن التعريفات القائمة على الاجماع تعتمد على الاتفاق بين هؤلاء الذين يستخدمون المصطلح. ومع هذا فان وجهات النظر والآراء الفردية يمكن أن تؤدي الى اختلافات كبيرة في كيفية النظر الى المصطلحات.

وقد وجدت تروث (1978) عند إستعراضها لمصطلحات علم المعلومات أن التعريفات العشرين التي فحصتها يمكن وضعها في أربع فئات. وتؤكد الفئة الأولى على الحركة الخارجية للمعلومات نفسها، بينما تقترح الفئة الثانية أن المعلومات هي مفهوم داخلي له توجيه عملي في تلك الحركة من المصدر إلى الغاية لكل من المرسل والمستقبل، وهذا يتضمن أنه لم يحدث تغير مادي في الحالة. وتتنظر الفئة الثالثة للمعلومات على أنها شيء يعمل ضمن عملية ديناميكية مثل إتخاذ القرارات أو حل المشكلات. وتشير الفئة الأخيرة للمعلومات على أنها حقائق أو عناصر بيانات منفصلة. ويوضح هذا التنوع الكبير في وجهات النظر أن البيانات والمعلومات والمعرفة تستخدم بطرق مختلفة تماماً اعتماداً على السياق والغرض. على أنه يحدث في بعض الأحيان أن يكون السياق والغرض غير واضحين أو يكونا متعارضين مع سياقات أو أغراض مساوية لها.

ومن المشكلات الأساسية الأخرى فيما يتعلق باستخدام هذه الكلمات هي أنها يمكن أن تستخدم بطريقة تبادلية، وأنا غالباً ما نغير الطريقة التي نستخدم فيها الكلمة اعتماداً على ما نفكر فيه.

### طيف المعرفة

يمكن النظر الى البيانات والمعلومات والمعرفة والحكمة على أنها أجزاء من سلسلة متصلة يقود أحدها للأخر، وكل منها هو نتيجة لأفعال تمت على سابقه دون حدود واضحة بينها.

ويشير الشكل ١/١ الى طيف المعرفة. والحدث هو واقعه أى وضع أو تغير فى حالة العالم. وهذه الحالة يجب تمثيلها إذا كان لنا نحن البشر أن نتعامل معها. وقد اخترعنا الرموز - وأصبحت الأرقام أو الحروف أو النقوش أو الصور تمثيلات للحدث وعندما نستخدم قواعد لتنظيم هذه التمثيلات فإنا نولد بيان (مفرد) أو بيانات (جمع)، وكل من نظامنا للأرقام ولغتنا هي هذه التمثيلات

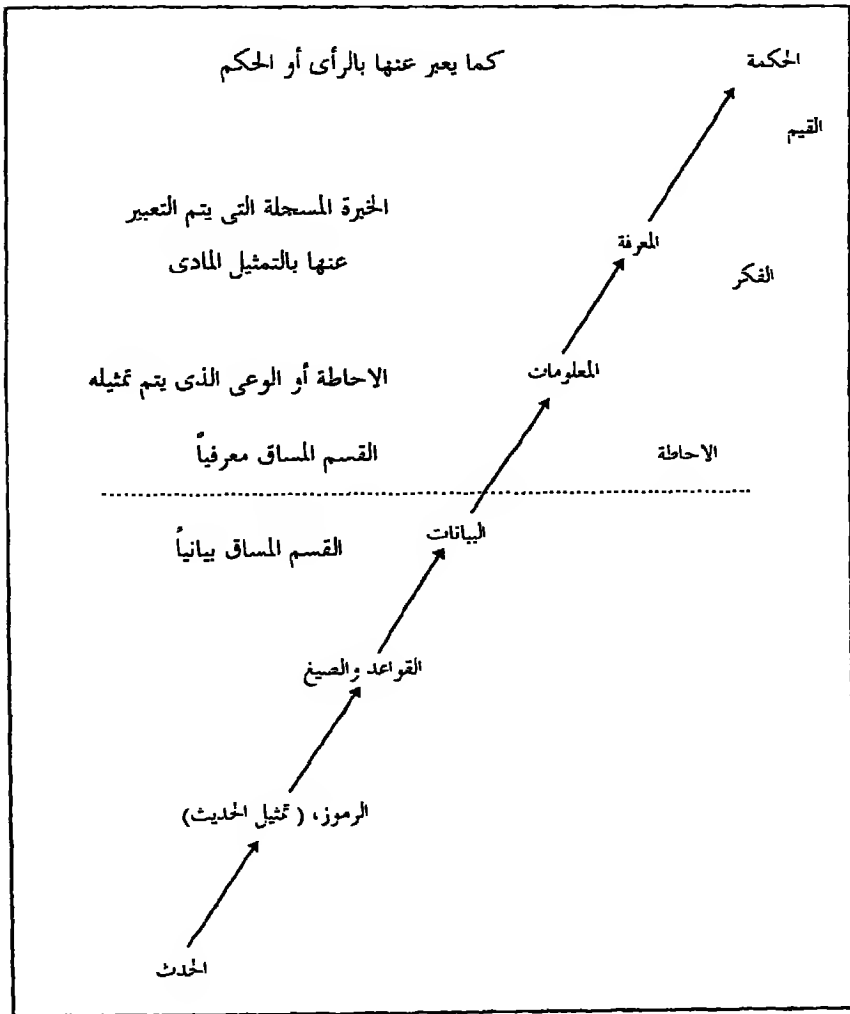

شكل ١/١ طيف المعرفة

ونحن ندرك البيانات عندما تتبه أو تشير واحداً أو أكثر من حواسنا. وعندما نتعرض لهذه المنبهات أو المثيرات فإننا نصبح مدركين (حالة من الشعور أو الوعي) للبيانات عن الحدث. وعند هذه النقطة فإن معظمنا يقول أنه حصل على معلومات. وان ما نعيه حقيقةً هو أننا قد عرفنا الآن. وكوننا عرفنا يعنى أننا أدركنا واقعة ما وليس شيئاً آخر. ويمكن أن نستجيب لهذه المعلومات بعدة طرق: إذ يمكننا أن نخترنها في عقولنا (نسمى ذلك ذاكرة) أو يمكن أن ندونها باختصار وعلى عجل على قطعة من الورق. وهذا التمثيل المادى أو المعرفى للبيانات عما أدركناه هو المعلومات.

وعندما نطبق المعنى أو الفهم لادراكنا، فإن ذلك يتضمن عمليات معرفية عالية. وعندما نطبق هذه العمليات فإننا نحس أننا فهمنا ويمكننا تطبيق ما فهمناه على تلك الأشياء التى تتطلب حلاً أو قراراً ويمكننا هذا الفهم من تحليل المواقف ووضع الأشياء فى منظورها الصحيح كما أنه يمكننا من اصدار الأحكام على هذه المواقف والحالات فضلاً عن الحقائق التى تؤثر فيها.

وهكذا فعندما نذهب أبعد من الادراك (عن طريق افعالنا الفكرية) فإنه يمكننا القول أن لدينا معرفة. ويمكننا الآن أن نفعل مع المعرفة ما فعلناه مع المعلومات. ويمكن أن تكون المعرفة جزءاً من تفكيرنا، ومن ذاكرتنا، ومن طريقتنا للنظر إلى العالم. ويمكننا أن نعطي المعرفة الخاصة بنا تمثيلاً مادياً بتعبئتها فى كتب وسجلات وماشابه. والخطوة الأخيرة أو النهائية فى طيف المعرفة هى الحكمة التى تتضمن دائماً ادخال القيم فى الحكم.

وإذا اتبحت لنا المعرفة فأننا يمكن أن نبني عليها باستخدام القيم والأخلاق والمنطق على ما نعرفه حتى نصل الى نتيجة تفيدنا وترفعنا نحن وغيرنا.

وأن يرتفع شخص وآخرون من خلال المعرفة والقيم والأخلاق والمنطق معناه أن يكون الانسان حكيما. والنتاج المثمر للحكيم هو الحكمة. والحالات التي تأتي بعدالحكمة ربما تتصل اكثر بالروح وليس بالعقل ... ومن ثم تعتبر خارج طيف المعرفة.

هذا ويمكن تمثيل الانتقالات من البيانات الى المعلومات والمعرفة والحكمة كأجزاء من طيف المعرفة الذي يعكس مهارة الإنسان في تعامله مع أحداث الحياة. وهذا الطيف هرمي. وكل تحول (مثل: الحدث الى الرموز ومن الرموز الى البيانات ومن البيانات إلى المعلومات) يمثل خطوة الى أعلى في الصعود الوظيفي للمعرفة الانسانية.

إن نظام المعلومات يجعل من الممكن تحويل البيانات إلى معلومات. كما أن نظام المعرفة يعتبر نظاما أكبر حيث يعتبر نظام المعلومات مجرد جزء منه. ويصف نظام المعرفة (شكل ٢/١) التحولات التي تحدث داخل الشبكات الاجتماعية البشرية والتي تهدف إلى زيادة حصيلة الحكمة الانسانية. وعلى سبيل المثال فإن العلماء في تخصص معين يشتقون البيانات من النظريات والتجارب وهذه تؤدي الى المعلومات عن أحداث محددة. وعن طريق المشاركة أوالمساهمة بهذه المعلومات في الدوريات والمؤتمرات وما إلى ذلك

فإن الآخرين يصبحون على دراية ومعرفة ومن ثم ينشأ الفهم للظواهر. ويقود هذا الفهم بالضرورة إلى معرفة أكبر بالأحداث المتصلة. ومن المأمول فيه أن يصل الجنس البشري عند نقطة معينة إلى مزيد من الحكمة فيما يتعلق بعالم الأحداث الذي تشكل جزءاً منه.

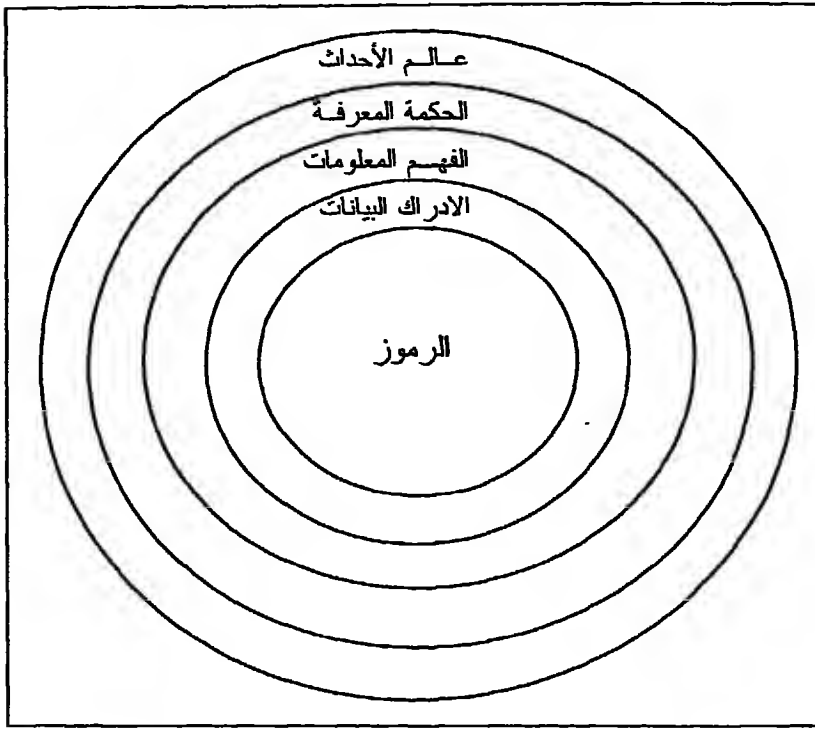

شكل ٢/١ نظام المعرفة

ونظراً لغموض المصطلحات المتضمنه في طيف المعرفة فإنه يبدو من المرغوب فيه وجود معايير لاستخدام المصطلحات عند محاولة تنمية المهارات المرتبطة بالمعلومات ونظم المعلومات.

## تقنين المصطلحات

توضح التعريفات التالية تفسيرنا لمفهوم طيف المعرفة. وهى فضلاً عن هذا تلخص الوضع الأساسى وافتراضات المؤلفين المتصلة بالمصطلحات التى تشكل الأساس لعلم المعلومات. وقد جرى إستخدام معانى هذه المصطلحات فى بقية الكتاب.

### البيانات :

هى الحروف، الأرقام، الأسطر، الرسوم، الرموز، إلخ. المستخدمة لتمثيل الأحداث وحالتها، والمنظمة وفقاً لقواعد وإتفاقات رسمية.

### المعلومات :

هى الحالة المعرفية للإحاطة و الإدراك (كونك عارفاً) حيث يتم تمثيلها فى شكل مادي (بيانات) ويسهل هذا التمثيل المادي عملية التعرف.

### المعرفة :

الحالة المعرفية الأعلى من الإحاطة أو الإدراك. وتتضمن المعرفة المشاركة والفهم النشط فضلاً عن مقدره على الارتفاع بمستوى الفهم لمقابلة إحتتمالات الحياة. ويمكن أن تشير المعرفة أيضاً إلى السجل المنظم للخبرة البشرية مقدمة فى تمثيل مادي (الكتب، التقارير)

### الحكمة :

تتضمن تطبيق المعرفة المحتواه فى الرأى أو الحكم الإنسانى والذى يدور حول معايير أو قيم معينة تعتبر مقبولة بصفة عامة من جانب الثقافة أو المجتمع.



## علم للمعلومات

إذا كان هناك كثير من المهنيين الذين يشعرون بالإرتياح التام لفهمهم واستخدامهم لمصطلح علم المعلومات. فهناك آخرون يرون صعوبة حصر النطاق الموضوعي لهذا العلم. من أجل ذلك فلا يمكن لأحد أن يحدد بثقة حقيقة علم المعلومات. هذا ويرى البعض أنه نظرا لجدة المجال فإن النقص في التعريف مرغوب فيه لأنه يتيح مدى أكبر من تنمية الفكر اللازم. وعموماً فإن مؤلفي الكتاب يرون أن هناك حاجة لتقديم إطار يمكن أن تسيّر على ضوءه دراسة المعلومات.

ويقوم ادراكنا الحسي لمفهوم علم المعلومات على افتراض مؤداه أن كل الكائنات الحية هي نظم معلومات، وأن الحاجة للإحاطة بما يدور في هذا العالم يعتبر أمراً هاماً من أجل البقاء لدرجة أنها تشكل الأساس الحقيقي للحياة. ويحول نظام معلومات الكائن الحي من خلال مكوناته الحسية والمعرفية والحركية البيانات إلى معلومات وهذه تؤدي إلى حالة من الإحاطة بالبيئة. وتمتد مقدرة الكائنات البشرية على الخلق والإبتكار وتقديم الأفكار عن طريق مد القدرة على الإحاطة (من خلال انشاء نظم معلومات اصطناعية)

إن نظام المعلومات هو بيئة من الأشخاص والآلات والاجراءات التي تزيد من الإمكانية البيولوجية للبشر لاقتناء وتجهيز البيانات ومن ثم فإنه يعزز من فرصنا للبقاء.

## نشأة علم المعلومات

لقد اهتم البشر دائماً بالمعلومات والمعرفة. وتاريخياً فإن علم المعلومات له جذور أولية كثيرة أحدها الإبتسمولوجيا أو دراسة المعرفة.

وفى المعنى الحديث فإن علماء المعلومات يهتمون بمبدئين أساسيين أولهما الحاجة الى العد والحساب وثانيهما الحاجة الى التسجيل والاتصال (شكل ٣/١) ويعتمد علم المعلومات المعاصر فى أساسه على ثلاثة قوى ظهرت فى الخمسينات واستمرت حتى الثمانينات، ففى أوائل الخمسينات قدم برنامج المعلومات العلمية والتقنية (STI) الأموال الحكومية والقوة الدافعة نحو تطوير الأساس المعرفى العلمى لأمريكا وقد كان ذلك نتيجة مباشرة لاطلاق القمر الصناعى سبوتنك Sputnik وغيره من التطورات التكنولوجية السوفيتية. وقد قدم البرنامج المذكور الحافز لاعادة دراسة الكيفية التى تنتشر وتثبت بها المادة العلمية. وقد تمثل التأثير الأوروبى هنا فيما أطلق عليه تخصصات الموثق (الببليومتريقى فيما بعد) التى أكدت الحاجة الى تطوير المبادئ العلمية المتصلة باختزان المعلومات واسترجاعها (Walker 1967)

التسجيل والاتصال	العد والحساب
الحديث	الأواح الطينية
فن ما قبل التاريخ	المعداد
الكتابة السماوية	العملات الأولى
التقاويم	مسك الدفاتر
الألفبائيات المبكرة	النقود الورقية
الكتابة	آلات الجمع
المكتبات	الآلات الحاسبة
ماكينات الطباعة (١٤٥٠)	النول الآلى (جاكوارد ١٨٠١)
مكتبة الكونجرس (١٨٠٦)	الآلة التحليلية (بابدج ١٨٣٣)
التلغراف (١٨٣٧)	المنطق الرياضى (بول ١٨٥٠)
الآلة الكاتبة (١٨٦٦)	بطاقات هوليرث

التليفون (١٨٧٦)	مارك ١ ( الحواسيب المكرة )
الفونوغراف (١٨٧٧)	آلة تورينج ( ١٩٣٧ )
التصوير (١٨٨٨)	الحاسب اينياك ( ١٩٤٤ )
الراديو (١٨٩٥)	البرامج المخزنة ( ١٩٤٧ )
الأفلام ( ١٨٩٦ )	المعالج الميكروى ( ١٩٤٨ )
نظرية شانون للاتصال (١٩٤٩)	الحاسبات يونيفاك (١٩٥٤)
الأقمار الصناعية (١٩٥٨)	حاسبات المشاركة فى الوقت (١٩٦٠)
الاتصالات عن بعد	حاسبات "الجيل الثالث"
مركز الكليات على الخط المباشر	لغة البرمجة البيسك
الاستخدام الآلى المكتبى المبكر	حاسبات "الجيل الرابع"
أقسام علم المعلومات الأولى	بناء VLSI
شبكات المشاركة فى المصادر الحديثة	حاسبات " الجيل الخامس "

### شكل ٣/١ الجنور التاريخية لعلم المعلومات

( عن أوجارتين ١٩٨٤ )

Augarten 1984

ومن الحوافز الأخرى التى اسهمت فى تطوير علم للمعلومات البرنامج الحربى الموجه لتطوير نظم المعلومات والمسمى نظم الأمر - التحكم - الاتصال (C3) لدعم نشر جنود القوات المسلحة الأمريكية وقوة النار فى حالة وقوع هجوم على الولايات المتحدة وقد بدأ كل فرع فى الخدمة العسكرية برامجه للبحث مستعينا فى ذلك بنطاق عريض من التخصصات العلمية. ومن الأمثلة هنا ذلك البرنامج الذى نشأ فى هانسون فيلد خارج بوسطن بواسطة مؤسسة ميتر MITRE فى أوائل الستينات. وقد أنشأت مؤسسة ميتر

بالتعاون مع القوات الجوية نظام (C3) لتلبية المتطلبات الاستراتيجية والتكتيكية للرد على التهديد بالصواريخ العابرة للقارات السوفيتية وقد أسهمت النجاحات المبكرة العسكرية في تطبيق تكنولوجيا الحاسب للتحكم في الصواريخ في تطوير ساج (SAGE) (البيئة الأرضية النصف آليه) كما قدمت الاساس لتطوير النظم الأكثر تعقيداً. ولقد كان العمل المبكر الذي تم بواسطة نويل / Newell / وسيمون Simon في معهد كارينجى للتكنولوجيا (جامعة كارينجى - ميلون الآن) جزءاً من هذا التطور. وفي محاولة لترسيخ هذه النظرة المتزايدة الأهمية انعقد المؤتمر الدولي الأول عن علم نظم المعلومات في هوت سبرنجز بفرجينيا عام ١٩٦١. وقد اجتذب هذا المؤتمر العلماء من مجالات وتخصصات متعددة مما أضفى على علم المعلومات الناشئ صفة الارتباطات الموضوعية.

لقد كان الاقتناع المتزايد من قبل الحكومة والقوات المسلحة بقوة تكنولوجيا الحاسب الدافع الأساسى لسرعة انتشارها في القطاع الصناعى. فقد تم اجراء العديد من البحوث لتطبيق المعلومات المتاحة على مشكلات التخطيط والتشغيل و الضبط وفضلاً عن هذا فقد ركزت هذه الجهود على تطوير نظم المعلومات التى يمكن أن تسهل بصورة مباشرة اتخاذ القرار مثل النظم الخبيرة ونظم دعم القرار وغيرها من أشكال الذكاء الاصطناعى. ولقد كان لمؤسسة العلوم القومية اهتمامها المتواصل بدعم البحث المتصل بعلم المعلومات.

وكذراع بحث مهم للحكومة فإن هذه المؤسسة استجابت للاحتياجات الوطنية، ومن خلال مكتب الميزانية تم الحصول على الأموال التى وزعت على أى مصدر اكايمى أو صناعى يمكنه اجراء البحوث. وتعتبر هذه

مؤسسة، من خلال مطبوعاتها، مصدراً مهماً لتتبع تاريخ عمل علم المعلومات.

وهناك العديد من الكتب التي نشرت والتي قدمت اسهامات واضحة في تطور علم المعلومات. فإن عمل ايوجين جارفيلد ( Eugene Garfield - 1977 ) الذي يصف أو يقرر الأحداث والأفكار التي تُشخص الأنشطة المبكرة لعلماء المعلومات يقدم رؤية غير رسمية للمجال كما أن العمل الرائد لهانز بترلون Hans Peter Luhon المتعلق بالاستخدام الآلي في العمليات المكتبية قد قدم الحافز لادخال التوثيق في المكتبة. وقد اعتمد عمل كنت Kent وبيري Perry وغيرهما في كيس ويسترن Case Western في هذا الجانب لعلم المعلومات على ميكنة الطريقة التي تنظم بها المعلومات وتسترجع. كما أن عمل هارولد بوركو ( Harold Borko (1962) قد قدم منظوراً ممتداً عبر مجالات موضوعية متعددة والذي يمكن ان يمثل اجمالاً اهتمامات علماء معلومات. وقد قدم تفكو ساراسيفيك ( Tefko Saracevic (1970) أول اطار اساسي لمجالات الاهتمامات الموضوعية للرواد في علم المعلومات. وفي عام ١٩٧٣ نشر جوزيف بيكر Jozef Becker كتاباً تقديمياً حدد فيه الاهتمام الرئيسي لعلم المعلومات على انه استرجاع المعلومات في سياق الاتصال. ومن الأعمال المهمة الأخرى عن الموضوع عمل بلفر جريفث Belver Griffiths (1980) وعمل ديفيز وجيمس رش C.H.Davis and James Rush(1980) وعمل دونالد كنج وآخرين ( Donald King et al (1978 , 1983)

### اهتمامات علماء المعلومات

إذا لم نستطع أن نجيب بطريقة مرضية على السؤال "ما هو علم المعلومات؟" فإن من الممكن بالتأكيد النظر إلى المشكلة من وجهة نظر

أخرى. إذا كان هناك علم معلومات فإنه ينبغي أن يكون هناك علماء معلومات. فما هي أنواع الخبرات (الظواهر) التي يقوم بدراستها هؤلاء الأشخاص؟

لقد تناولنا في الفصل الثانى الأخصائيين المهنيين وهم الأشخاص الذين تعلموا وتدريبوا لانجاز أعمال تعتمد بطريقة أو بأخرى على ما يدرسه وما يكتشفه علماء المعلومات.

إن عمل علماء المعلومات مسجل فى تجاربهم ودراساتهم وفى مطبوعاتهم. ويدلنا الجدول ١/١ على مجالات الاهتمام الموضوعية لهؤلاء الذين لهم هوية مهنية داخل المجال. وقد ذكرت هذه المجالات الموضوعية فى مجلة الجمعية الأمريكية لعلم المعلومات وهى المطبوع الرسمى لعلماء المعلومات.

ومن الواضح فى هذا الجدول أن مجالات الاهتمام الأساسية لعلماء المعلومات تقع فى الخواص والمتطلبات اللوجستية للمعرفة (الاقتناء والاختزان والاسترجاع).

وليس الجمعية الأمريكية لعلم المعلومات هى المصدر الوحيد للمواد ذات الاهتمام لاختصاصي علم المعلومات، فإن المقالات عن الموضوعات فى الجدول ١/١ يمكن أن توجد أيضاً فى دوريات الجمعيات والجماعات المهنية التالية: جمعية التحسيب Association of Computing Machinery (ACM)، معهد المهندسين الكهربائيين والالكترونيين، Institute of Elcetrical and Electronic Engineers (IEEE)، جمعية المكتبات الأمريكية American Library Association، جمعية الادارة الأمريكية

Management Association (AMA)، جمعية ادارة المعلومات والصور  
 Association for Information and Image Management (AIIM) ، جمعية  
 عرض المعلومات (SID) Society for Information Display، جمعية العوامل  
 البشرية (HFS) Human Factors Society، جمعية علم النفس الأمريكية  
 .American Psychological Association (APA)

جدول ١/١ مجالات الاهتمام الموضوعية لعلماء المعلومات  
 وفقا للفئات وعدد الاشارات في السنة (مجلة الجمعية الأمريكية لعلم  
 المعلومات ٧٩ - ١٩٨٦)

الفترة	١٩٧٩	٨٠	٨١	٨٢	٨٣	٨٤	٨٥	١٩٨٦	المجموع
الاقتناء	١	١		٢			١	١	٦
القياسات البيولوجرافية	١	٠	١	٣	١		٣	١	١٠
الاعارة	٢								٢
الاشارات المرجعية		١	١	٦	٦		٣	٤	٢١
التصنيف	١	١							٢
الادراك والمعرفة			٢						٢
الاتصالات			٢	١	١		١		٥
الحسابات	٢	٢	٤	١	٢		١		١٢
قواعد البيانات		١	٣	٢	١		١		٨
ملفات البيانات	٢							١	٣
نقل البيانات		١	١			١			٣
اتخاذ القرار				١				١	٢

٢						١		١	التوزيع
١٢	٣	٤					٤	١	استرجاع الوثائق
٤	١	٣							التعليم
٦					٣		٢	١	التعليم والتدريب
١		١							النشر الإلكتروني
٢			١					١	صيانة الملفات
٢						٢			التجهيز البيشمري للمعلومات
١٧	١	٢	١	٢	٣	٣	٢	٣	التكشيف
٣٦		١		٤	١١	٧	٢	١١	المعلومات (طبيعتيا)
١		١							المعلومات والانتاجية
١٧		٢	١	٤	٢	٤	٢	٢	استرجاع المعلومات
١٣				٣	٥		١	٤	علم المعلومات
٣		١	١	١					سلوك البحث عن المعلومات
١٣	١	٢			١	٤	٢	٣	نظم المعلومات
٤		٤							تكنولوجيا المعلومات (العالم الثالث)
٤		٤							نقل المعلومات
٢		١						١	المعرفة
١٩		٢		٢		٥	٣	٥	المكتبة
٢					١			١	نظم معلومات المكتبات



٧			١					٦	شبكات المكتبات
٢١				٣	٥	٤	٦	٣	الإنتاج الفكري
٢	١				١				القوى العاملة
١				١					الذاكرة
١								١	أداء الميكروفيلم
٩		١				١	١	٦	الشبكات
٥				٥					أتمتة المكتب
٣						١	٢		الخط المباشر
٦							٦		تنظيم المعلومات على الخط المباشر
٤	١					٢		١	الاسترجاع على الخط المباشر
١٨	١	١	١	٤	٤	٣	٢	٢	البحث على الخط المباشر
٢								٢	مجموعات النوريات على الخط المباشر
١							١		السرية (الخصوصية)
٥	١	٤							طرق البحث
٦				٢	٣		١		الاسترجاع
٧					٦		١		التنظيم
٧				٣	١	٢		١	التكنولوجيا
١								١	دراسات المستفيدين

ويمكن للفرد أن يستخلص من كل هذا أن اهتمامات علماء المعلومات متنوعة لدرجة كبيرة وهي بالفعل كذلك. كما أن اهتمامات علماء المعلومات هي أيضاً اهتمامات علماء النفس والمكتبيين وعلماء الفيزياء والكيميائيين وعلماء الحاسب ومخططي المدن وغيرهم. ويغطي علم المعلومات بالفعل نطاقاً عريضاً من التخصصات العلمية والهندسية. فضلاً عن الانسانيات. وعلاوة على هذا فإن الكثير من الأمم توجه جهودها نحو المشكلات التي تتركز حول المعلومات كمورد بشري أساسي. وفي دراستنا لعلم المعلومات سوف نناقش محتوى واتجاه هذه الجهود حتى نكون قادرين على التقدير الكامل للنطاق الدولي للمجال.

### حدود علم المعلومات

هناك العديد من المحاولات من جانب علماء المعلومات لإقترح بناء أساسي للعلم. ومن بين هذه المحاولات ثلاثة مؤتمرات عقدت في ١٩٧٢، ١٩٧٣، ١٩٧٨ بدعم من شبكة الشئون العلمية في منظمة حلف شمال الأطلسي (NATO) وقد قدمت هذه المؤتمرات التي حضرها علماء على المستوى الدولي الاطار لأحد هذه البناءات وحيث تم الانكباب على العديد من الاهتمامات والقضايا والمعرفة لعلماء المعلومات. وقد شملت الأوراق المقدمة إلى المؤتمرات فيما يتعلق بالأوجه الأساسية لعلم المعلومات أسئلة متعلقة بتعريف المصطلحات، ودور العلوم المتنوعة المؤلفة لعلم المعلومات، والمناهج التي تطبق في دراسة المعلومات، وإمكانية توليد النماذج في تنظيم علم جديد.

وقد تم تحديد الموضوعات التالية والتي تعتبر من صلب المجال.

## التكنولوجيا والنظم

ركزت الأوراق في مجال التكنولوجيا والنظم على تطبيق حالة الفن للتكنولوجيا على احتياجات المستفيدين من المعلومات، وتحليل وتصميم نظم المعلومات، وتقييم فعالية وكفاية هذه النظم.

### تأثير تكنولوجيا المعلومات على المجتمع

تناول المساهمون في هذا المجال تأثيرات التكنولوجيا على الأفراد والمنظمات في المجتمعات والثقافات عبر الكرة الأرضية. ومما جاء هنا مشكلات غنى المعلومات وفقير المعلومات، وتأثير التكنولوجيا الجديدة على ممارسات الحكومة، وأفكار عن السياسات الوطنية للمعلومات وشئون حماية حق الطبع، وقضايا الحقوق الشخصية والحقوق المدنية.

### الموارد

اشتملت المؤتمرات على تقدير الموارد البشرية المطلوبة لدعم أنشطة العلم على النطاق العالمي، واتجاه ومدى التشجيع للبحث والتطوير في المجال، والمتطلبات والممارسات التعليمية للعلوم، ودور التدريب العملي وغير ذلك من الأمور المتصلة.

### التخصصات التأسيسية

تسهم تخصصات عديدة في علم المعلومات، والعلوم متداخله التخصصات هي علوم تطبيقية؛ وهي علوم عملية تدور حول المشكلات وتتطلب تخليق الموارد من مجالات متصلة كثيرة. والمجالات الأربعة الأساسية التي تعتبر أكثر أهمية بالنسبة لدراسة المعلومات هي الفلسفة، والرياضيات (الاحصاء)، واللغويات، وعلم السلوك.



## علم السلوك

تشمل العلوم السلوكية كل فروع علم النفس (الاجتماعي، المعرفي، إلخ) وعلم الاجتماع. وفي التحليل النهائي نجد أن الجزء الأكثر أهمية لأي نظام معلومات هو المستفيد، أي الشخص الذي يولد ويستخدم ويعمل بالبيانات والمعلومات والمعرفة. إن المبادئ التي تحكم السلوك البشري وإحتياجاتنا ورغباتنا للراحة والأمان فضلاً عن إتجاهاتنا وفسولوجياتنا تعتبر مهمة لفهم أي نظام معلومات.

## مجالات الدراسة المتصلة

هناك مصطلحات أو عبارات معينة تمثل مجالات اهتمام متنوعة تظهر مراراً في الانتاج الفكري لعلم المعلومات، ومن المهم توضيح معانيها وجعل علاقتها بعلم المعلومات واضحة.

## المعلوماتية

نشأت كلمة المعلوماتية في أوائل الستينيات في أوروبا واليابان أساساً. وعلى الرغم من أنها ماتزال تستخدم الى حد ما خارج الولايات المتحدة للإشارة إلى علم المعلومات إلا أنها تشير في معظم السياقات الى دراسة الاستخدام الآلي والتكنولوجيات الآلية في استرجاع الوثائق.

## هندسة المعلومات

إن استخدام هذا التعبير في الإنتاج الفكري ليس ثابتاً. فهو بالنسبة للصينيين يشير إلى تطبيق تكنولوجيا المعلومات الغربية في تصميم وتنفيذ نظم المعلومات لتلبية الأهداف القومية للاحياء الصناعى، وهو يمكن أن يشير أيضاً إلى الأوجه المتعددة لتصميم نظام المعلومات.

## هندسة المعرفة

هذا تعبير جديد نسبياً يستخدم فى المقام الأول من جانب هؤلاء الذين تقع إهتماماتهم فى الذكاء الاصطناعى والنظم الخبيرة. وسنناقش تلك الموضوعات فيما بعد فى هذا الكتاب.

## السيبرنطيقا Cybernetics

إن السيبرنطيقا هى علم التحكم. وهى تشمل الأمور المتصلة بالاتصالات ونظرية النظام.

## البيونيك (الانسان والآله) Bionics

يحاول هذا المجال تطبيق فهم وظيفة وخصائص النظم الحية فى تطوير النظم الميكانيكية الحيوية.

## المراجع

- Augarten, Stan. Bit by Bit: An Illustrated History of Computers. New York: Ticknor and Fields, 1984.
- Becker. Joseph. The First Book of Information Science. Washington, D.C.:U.S. Atomic Energy Commission. Office of Information Sciences, 1973.
- Borko. H., ed Computer Applications in the Behavioral Sciences. Englewood Cliffs . N. J .: Prentice - Hall, 1962 .
- Churchman, C. West. The Design of Inquiring Systems: Basic Concepts of Systems and Organization. New York: Basic Books,1971.
- Davis. Charles H., and James E. Rush. Guide to Information Science. Westport, Conn .: Greenwood Press, 1980 .
- English, Horace B., and Ava Champney English. A Comprehensive Dictionary of Psychological and Psychoanalytic Terms. New York: Longmans, Green & Co., 1958.
- Garfield Eugene. Essays of an Information Scientist. Vols. 1-3. Philadelphia; ISI Press. 1977, 1979, 1980 .
- Griffith, Belder C., ed. Key Papers in Information Science. White Plains, N. Y . Knowledge Industry Publications, 1980 .
- King, Donald W., ed Key Papers in the Design and Evaluation of Information Systems. White Plains, N.Y.: Knowledge Industry Publications, 1978.
- King, Donald W., et al., eds. Key Papers in the Economics of Information. White Plains N.Y.: Knowledge Industry Publications,1983.
- Machlup, Fritz and Una Mansfield, eds. The Study of Information: Interdisciplinary Messages. New York : John Wiley & Sons, 1983.
- Saracevic, Tefko, ed. Introduction to Information Science. New York: R.R.Bowker, 1970 .

- Taylor, Robert. Value-Added Processes in Information Systems. Norwood, N.J.: Ablex Publishing Corp., 1986.
- Trauth, Eileen More. "A study of Some of the Terms Relevant to the Field of Information Science." Unpublished collection of papers, Interdisciplinary Department of Information Science, University of Pittsburgh, 1978.
- Walker, Donald, ed. "Information Science and Technology." Papers prepared for the Third Congress of Information System Science, MITRE Corp., Boston, Mass., 1967.



## الفصل الثانى

### اختصاصيى المعلومات

ليس من الواضح على وجه التحديد متى بدأ استخدام مصطلح "اختصاصيى المعلومات" ولكنه من أصل حديث بالتأكيد. وقد بدأ يحظى بالقبول فى أواخر الستينيات. وقد أصبح مفهوم اختصاصيى المعلومات فى متناول مدارك الجمهور فى فترة السبعينيات بواسطة الجمعية الأمريكية لعلم المعلومات. وهى فترة الإدراك المتنامى لأهمية المعلومات على نطاق المجتمع الدولى.

وإن أى محاولة لفهم المقصود باختصاصيى المعلومات يجب أن تأخذ فى الإعتبار مايلى:

١- ماذا يقصد بالاختصاصيى؟

٢- من هو اختصاصيى المعلومات ومن هو ليس اختصاصيى معلومات؟

وكم عدد من يلتحق بفئات العمل المحددة؟ وأين يعملون؟ وما نوع العمل الذى يقومون به؟

٣- ما أنواع المهارات اللازمة لأعمالهم؟

٤- أين تلقوا تعليمهم؟

٥- ما عناصر المجتمع الحديث التى تجعل عملهم عملاً ضرورياً أو مهماً؟

من هو الاختصاصيى؟

تتضمن مهنة الاختصاصيى نشاطاً يتطلب تعليماً على مستوى شهادة البكالوريوس أو على مستوى أعلى منها. ومثل هذا النشاط يسترشد

بمواصفات معينة. ويلتزم الاختصاصيون بالمواصفات التي يفرضها أوينشئها مجتمع من الأفراد يتشاركون في اهتمامات نظرية وفنية عامة؛ ويتفقون على الأخلاقيات الخاصة بهم. وعادة ما يرى الاختصاصيون أنفسهم على هذا النحو، بما في ذلك التعيد بالتميز والالتزام بأخلاقيات المهنة.

### هوية اختصاصيي المعلومات :

يعمل الباحثون في دراساتهم التي تهدف إلى تحديد هوية اختصاصيي المعلومات على تقديم تعريفاتهم الخاصة بعناوين العمل المختلفة وإنشاء الفئات المهنية كإطارات لنطاق السلطة أو الصلاحية.

ففي عام ١٩٧٢ أجرت جامعة بيتسبرج دراسة لحوالي ٣٠٠٠ مؤسسة صناعية وأكاديمية وحكومية على نطاق الولايات المتحدة كلها كانت تهدف إلى تحديد عدد الأفراد الذين ينتمون إلى فئات مهنية أربع حددها كل من شيرى وجوبستا وديبونز (1974) Shirey, Gupta and Debons على النحو التالي :

- ١- منظرو/ علماء المعلومات المعنيون بقوانين علم المعلومات ونظرياته وفلسفته واجتماعياته، الخ.
- ٢- أخصائيو نظم المعلومات الذين يقومون بتحليل مشكلات المعلومات ويصممون النظم أو الشبكات لحلها.
- ٣- وسطاء المعلومات الذين يعملون بين متخذ القرار وجسم المعرفة.
- ٤- تكنولوجيو المعلومات الذين يقومون بتشغيل وصيانة وضبط نظم المعلومات التي تتكون من الأفراد، والمقتنيات، وتكنولوجيات النقل والتجهيز، واجراءات العمل المتصلة بها.

وفى دراسة أجريت فى فترة لاحقة بواسطة نفس الجامعة أضيفت  
فئتين هما : ( Dehons 1981 ).

١- مديرو المعلومات الذين يقومون بالتخطيط والتنمية والتنسيق والضبط  
لبرامج المعلومات والموارد البشرية والمادية اللازمة لتنفيذها .

٢- معلمو ومدرّبو المشتغلين بالمعلومات الذين يقدمون تعليماً أو تدريباً لكافة  
فئات اختصاصى المعلومات فضلاً عن أشباه المهنيين وغير المهنيين من  
المشتغلين بالمعلومات .

وقد استخدم المسح المهنى الذى أجرى عام ١٩٨١ المعيار التالى  
للتمييز بين اختصاصى المعلومات وغيره من المجموعات المهنية ذات  
الصلة الوثيقة به.

يمكن التمييز بين اختصاصى المعلومات وغيره من الاختصاصيين  
الذين قد يشتغلون أيضاً بالبيانات، من منطلق أنه هو المهتم أو المنشغل بنقل  
المحتوى ومن ثم بالعمليات الفكرية المعرفية المنجزة على البيانات بواسطة  
المستفيد النهائى ( Dehons et al . 1981 ) .

ويؤكد هذا الوصف على أن اختصاصى المعلومات هو المنشغل  
أساساً بالمستفيدين من المعلومات ثم بعمليات التداول (الاقتناء والاختزان  
والاسترجاع ) للمواد التى يمكن استخدامها لإعلام الأفراد .

وبهذا الوصف كإطار عمل للتحليل، فإن المسح قدم  
إحصاءات مهمة فيما يتعلق بالأعداد النسبية لاختصاصى المعلومات.  
وعلى سبيل المثال فإنه فى عام ١٩٨٠ كان هناك حوالى ١,٦٤ مليون  
اختصاصى معلومات يعملون فى تسع فئات محددة فى الولايات المتحدة  
( انظر جدول ١/٢ ).

وقد قُدر في دراسة مشابهة (Svenonius and Witthus 1981) أن ما يربو على نصف القوى العاملة في الولايات المتحدة هم من المشتغلين بالمعلومات.

ومن بين الفئات المتعددة تحت رأس "الوظائف المنجزة" فإن الأعمال الأساسية لـ ١,٦٤ مليون اختصاصي معلومات كانت هي:

تحليل وتصميم النظم؛ إدارة عمليات المعلومات أو برامج المعلومات أو خدمات المعلومات أو قواعد البيانات؛ وغير ذلك من وظائف المعلومات. ويصل العدد الكلي للأشخاص في هذه الفئات الثلاث إلى حوالى نصف العدد الكلي لإختصاصي المعلومات الذين غطاهم المسح.

وظائف المعلومات	عدد اختصاصي المعلومات	الخطأ المعياري	النسبة المئوية لاختصاصي المعلومات
إدارة عمليات المعلومات، الخ	٢٧٣,٩٠٠	٢٦,١٠٠	٪١٧
اعداد البيانات / المعلومات للاخرين	٢١٣,٥٠٠	٣٦,٨٠٠	٪١٣
تحليل البيانات / المعلومات للاخرين	٢٥٧,١٠٠	٣٥,٣٠٠	٪١٥
البحث لحساب الاخرين	٩٢,٠٠٠	١٠,٠٠٠	٪٦
الإبقاء على وظائف المعلومات العاملة	٢٧٢,٧٠٠	١١٢,٨٠٠	٪١٧
تحليل نظم المعلومات	٢٦٥,٨٠٠	٦٠,٦٠٠	٪١٦
تصميم نظم المعلومات	١٠٣,٤٠٠	٢٥,١٠٠	٪١٦

٢٠,٧٠٠	٦,٩٠٠	٪١	البحث والتنمية في قطاع المعلومات
٤٢,٨٠٠	٧,٣٠٠	٪٣	تعليم / تدريب المشتغلين بالمعلومات
٥,٧٠٠	٢,٦٠٠	٪١	وظائف المعلومات الأخرى
٩٣,٤٠٠	٤٢,٧٠٠	٪٦	وظيفة غير محددة
١,٦٤١,٠٠٠	٢٢٤,٠٠٠	٪١٠٠	المجموع الكلي

جدول ١/٢ عدد اختصاصيى المعلومات اعتمادا على وظائف المعلومات الأولية التي ينجزونها ( Debons et al. 1981 ).

وقد تبين أن معظم التدريب لهؤلاء الاختصاصيين قد تم في القطاع الخاص، كما تبين أن عدد المشتغلين بالتعليم والتدريب للعاملين بالمعلومات أكبر ست مرات في الصناعة والحكومة عنه في الكليات والجامعات. ويمكن أن ينسب عدم التوازن هذا إلى الطبيعة التنافسية للصناعة والتي تستلزم الإستثمار الضخم في موارد المعلومات لأجل التسويق والمالية والمحاسبة والتخطيط الإستراتيجي وضبط الإنتاج وغير ذلك من الوظائف الإدارية ووظائف دعم القرار. ويعمل حوالي نصف الإختصاصيين في الصناعة والحكومة، والتعليم، أما الباقون فهم موزعون على وظائف ترتبط بدعم الإدارة، والبحث، وخدمات المعلومات (غير المكتبية) والمالية.

ووفقاً للمسح فإن حوالي ٢٢٪ من اختصاصيى المعلومات في هذا البلد [الولايات المتحدة] يتم تشغيلهم بواسطة الولايات والحكومات المحلية، ومن هؤلاء يعمل حوالي ١٢٪ فقط في مجال الحاسبات، وحوالي ٢٩٪ في التعليم والتدريب، و ١٩٪ في المكتبات، و ١٥٪ في خدمات معلومات من نوع أو آخر، و ١٠٪ في دعم الإدارة. أما الباقون فهم يحملون عناوين متعددة أكثر

من أن تذكر هنا. ويمكن القول بصفة عامة أن حوالي الثلث من إختصاصي المعلومات في الولايات والحكومات المحلية يصنفون على أنهم مديرون.

ومما يدعو للدهشة أن الأجهزة الفيدرالية تشغل حوالي ٥٪ فقط من إجمالي إختصاصي المعلومات. ويلاحظ أن حوالي ٥٠٪ يعملون أساساً في مجال الحاسبات، و ١٥٪ مع دعم الإدارة و ١٨٪ في خدمات المعلومات (غير المكتبية) و ٨٪ في كل من البحث والعمل المكتبي.

وتجدر الإشارة إلى أن حوالي ٢٪ فقط من العينة يعملون في الكليات والجامعات، وهم من المكتبيين والمشتغلين بالتعليم والتدريب والعاملين في مجال الحاسب (واحد من أربعة) أما البقية فهي موزعة على البحث، والمطبوعات الفنية، والتحليل الإحصائي ودعم الإدارة، والمالية. ويعد مجال التعليم هو المجال الوحيد الذي حدث فيه نوع من التكافؤ أو التعادل العددي بين المكتبيين وإختصاصي مصادر التعلم من ناحية والأنواع الأخرى من إختصاصي المعلومات من ناحية ثانية.

وعلى أي حال، فقد قدم هذا المسح تضمينات مهمة حول من هم إختصاصي المعلومات وما يعزلهم كمجموعة مهنية فرعية، وعلى سبيل المثال فعلى الرغم من أنهم يعملون في سياقات تنظيمية متنوعة ويستخدمون كافة أنواع التكنولوجيات، إلا أن لديهم بصفة عامة "شئون مرتبطة بالمفاهيم الأساسية لانسباب المعلومات داخل الإطار العام للنظم: المدخلات، التجهيز، المخرجات، الذاكرة، النظم أو النظم الفرعية الصغيرة أو الكبيرة وما إلى ذلك". وينظر إلى هذا الإطار العام للنظم على أنه شائع بين إختصاصي المعلومات، ويمكن استخدامه في التعليم وتكامل المصادر والتوحيد القياسي للتصنيفات المهنية. ويمكن أن يساعد الإطار العام للنظم إختصاصي المعلومات في تنمية الحراك المهني، وفي تصنيف مهنة المعلومات وفهمها.

ولن يكتمل الرأى أو النظر فيما يتعلق باختصاصيى المعلومات دون الإشارة إلى العمل الرائد الذى قدمه فرينتز ماكلوب Fritz Machlup وزميله ستيفان كاجان Stephen Kegan من جامعة برنستون عام ١٩٧٨ . وبداية فإنه يجب التأكيد على أنهما يشيران أساساً إلى مجموعة فرعية من مجتمع اختصاصيى المعلومات هى مجموعة القائمين بالإتصال. وتجدر الإشارة إلى أنه إذا كان هناك بعض الباحثين ينظرون إلى المعلومات / المعرفة على أنها العملية المعرفية التى ينجزها الأشخاص اعتماداً على البيانات التى يتحصلون عليها، وأن البعض الآخر ينظر إليها على أنها السلعة أو البضاعة نفسها، فإن الإهتمام - وفقاً لـ ماكلوب وكاجان - ينصب على الإتصال أو نقل حزم المعرفة (السلع). وقد حاول هذان المؤلفان وصف القوى العاملة فى إنتاج المعرفة وليس أولئك المنشغلين بالأوجه النظرية والعملية التى تتضمنها كلمة معلومات.

وفى عام ١٩٨٠ تناول ماكلوب Machlup بتفصيل أكثر دور الإتصالات بإنشائه الفئات التالية :

- ١- ناقل المعرفة هو الشخص الذى يسلم ما استلمه دون تغييره على الإطلاق (مثل رجل البريد الذى يلعب دور حلقة الوصل فى سلسلة الاتصال ولكنه لا يعدل ما استلمه ونقله ووصله بأى طريقة).
- ٢- محول المعرفة هو الذى يغير شكل الرسالة ولكن ليس محتواها (مثل السكرتير الذى يتلقى ما يملى عليه وينتج خطاب عمل يناسب هذا الوصف).
- ٣- المجهز الروتيني للمعرفة هو الذى يغير كلا من الشكل والمحتوى للرسالة المستقبلية (مثل كاتب الحسابات)

٤- المجهز غير المقيد أو الحر في التصرف للمعرفة هو يشبه إلى حد كبير المجهز الروتيني فيما عدا أن ذلك الشخص يمكن أن يصدر أحكاماً في اختيار القواعد أو الإجراءات التي تتبع في تعديل رسالة معينة. ومن الأمثلة على هذا النوع من المعرفة القرارات المتضمنة في تقييم قائمة جرد.

٥- المجهز الإداري هو الذي يستقبل رسائل متنوعة ويولد مقتبسات وملخصات اعتماداً عليها. ويستقبل هذا الشخص أيضاً رسائل في شكل تعليمات من آخرين أعلى منه في الهرمية التنظيمية، واعتماداً على هذه التعليمات فإنه قد يغير شكل الرسائل ومحتواها إلى الحد الذي يراه ضرورياً.

٦- مفسر المعرفة هو الذي يغير في كل من الشكل والمحتوى للرسائل المستقبلية، ولكنه ينبغي أن يفعل ذلك بالطريقة التي تحفظ أوتبقى على الدقة في المعنى الأساسي أو الجوهرى قدر الامكان. والمترجم اللغوى خير مثال على هذا.

٧- محلل الرسائل المستقبلية على عكس المفسر، قد يستخدم الحكم والحرفية والمهارة للدرجة التي تجعل الرسالة الموصلة تحمل تشابهاً قليلاً أوحثى لا تحمل تشابهاً بالمرّة بالرسالة المستقبلية (مثل رجل المخابرات والمؤرخ).

٨- المبدع الأصلي للمعرفة هو الذى يجمع متنوعات من المدخلات من مصادر متعددة، وإعتماداً على الإبداع الشخصى وصفات أخرى يوصل تخليقاً من الرسائل المجمعة يختلف كلياً عن أى من هذه الرسائل. ويقع الشعراء والروائيون وأمثالهم فى هذه الفئة.



ان عدد الأفراد فى القوى العاملة الممثلة فى هذه الفئات المتعددة قد تغير لدرجة كبيرة بمرور الوقت. فقد وجد بورات (Porat 1977) أن نمو عمل انتاج المعرفة فى الولايات المتحدة ما بين ١٩٤٠ و ١٩٧٠ كان "درامياً"، فهو يمثل ٤٣,١% من كل جهد العمل فى ١٩٧٠ مقارنة به ٣١,٥% فى عام ١٩٤٠.

وقد حدث النمو السريع بين المفسرين والمحللين والمبدعين الأصليين، بينما سجل المجهزون الذى لديهم حرية التصرف والمجهزون الإداريون معدلات نمو أبطأ بسبب نمو تكنولوجيا الحاسب والاستخدام الآلى بصفة عامة. وقد نما عدد الناقلين والمحولين والمجهزين الروتينييين بسرعة كبيرة كنتيجة لفئات العمل الجديدة فى تجهيز المعلومات التى نشأت مقترنة بالأساليب الجديدة فى التحسيب واستخدام الآلات والاتصال (Machlup 1980).

#### تعليم اختصاصيى المعلومات:

حاول علماء المكتبات والمعلومات منذ فترة طويلة تحديد التعليم الذى يُعد الفرد على أفضل نحو ممكن للعمل فى المهنة. وقد أشار جارفيلد (Gafield 1960) إلى تعليم علم المعلومات على أنه "برج بابل العاجى".

وبالنسبة لعلماء المكتبات، فإن المعايير التعليمية التى تؤسس المتخرج فى مدرسة علم المكتبات قد وجهتها الممارسة وإلى حد ما فلسفة الاعتماد للجمعيات المهنية (مثل جمعية المكتبات الأمريكية وجمعية المكتبات المتخصصة، إلخ)، ولكن تعليم علماء المعلومات شئ مختلف عن هذا، لأن المجال جديد نسبياً، والخطوط الإرشادية لبرنامج تعليمي لم تتوافر بعد، وقد كانت البرامج الاكاديمية المبكرة مزيجاً من مقررات فى المكتبات مع عدد

متناثر من مجالات أخرى يعكس محتواها ما يعتقد أنه القضايا الفنية السائدة في ذلك الوقت مثل اختزان المعلومات واسترجاعها، والتوثيق، وأجزاء من موضوعات تتصل بالاستخدام الآلى والتكنولوجيا.

وقد أجرى بول وازرمان (1975) Paul Wasserman - وهو رائد في دراسة القوى العاملة والإحتياجات التعليمية - أجرى دراسات عديدة تقدم اطارا لبرنامج تعليمي في علم المعلومات. وقد حاول العمل المبكر الذي أجرى في الستينات والسبعينات التعرف على المقررات التي كانت موجودة في ذلك الوقت في العديد من المدارس بالولايات المتحدة. وفي بريطانيا ركز عمل هيربرت شور وساندرز (1968) Herbert Schur and W. L. Sanders على تعليم وتدريب الأفراد الذين سيلتحقون "بعمل المكتبات والمعلومات التكنولوجية".

وقد تأسس أول برنامج على مستوى التخرج في علم المعلومات في العالم عام ١٩٦٣ في مدرسة علم المعلومات والكمبيوتر في معهد جورجيا للتكنولوجيا (Slamecka and Gehl 1978) كما تم إنشاء برنامج في مرحلة ما قبل التخرج في نفس المعهد عام ١٩٧٢. وقد بنيت هذه البرامج على البحث الموسع للمدرسة في نظرية التحسيبات، ونظرية النظم، والعمليات المعرفية، والادارة والأسس العامة لعلم المعلومات.

وفي عام ١٩٦٧ أنشأت جامعة دايتون قسماً مستقلاً لعلم المعلومات. وقد بنى البرنامج - وهو على مستوى ما بعد التخرج - مادته الموضوعية على إمتداد أربعة مجالات أساسية هي :

(١) علم السلوك ، لتقديم فهم للحدود والقدرات البشرية لتجهيز البيانات وصيغ المعلومات .

٢) العلم الأساسي ، لتقديم أدوات التحليل الرسمية المطلوبة لتناول مشكلة ما وحلها.

٣) النظم والتكنولوجيا ، لتقديم فهم لقدرات وحدود حالة الفن في التكنولوجيا في تنمية بيانات المعلومات.

٤) علم الكمبيوتر ، لتقديم ادراك خاص لاستخدام الحاسبات في حل المشكلات، واستخدام الحاسبات لمشروعات البحوث.

وفي عام ١٩٦٩ بدأت جماعة من جامعة بيتسبرج ، بدعم من المؤسسة الوطنية للعلوم ، دراسة موسعة لمناهج علم المعلومات بهدف عمل تقرير عن برنامج لمدة أربع سنوات.

وقد اشارت الدراسة الى أن هناك (١١) مجموعة يمكن أن " تحدد مجال المعلومات" (Belzer et al. 1975) . وهذه المجموعات هي: اسس علم المعلومات، نظرية تنظيم المعرفة، نظرية التحسيب، نماذج الكمبيوتر، تجهيز البيانات، الاسخدام الآلى في النظم المكتبية، ادارة المكتبات، تقييم النظام، الأوجه السلوكية، الاحصاء، والرياضيات.

وقد بينت المجموعات أن المتخرجين يلزمهم معرفة في المجالات التالية: التكنولوجيا، نظرية التنظيم، الرياضيات، اللغة واللغويات، العلوم الأساسية، ونظرية الادارة.

وقد رأى تفكو ساراسيفك Tefko Saracevic من مدرسة ماثيو باكستر لعلم المعلومات والمكتبات بجامعة كيس ويسترن ريزيرف أن بناء المنهج يتضمن أو يشمل أربعة مجالات أساسية حسبما هو موضح في الجدول رقم (٢ / ٢)

المتطلبات التوزيعية	المجالات
	<b>مجال المعلومات</b>
مصادر المعلومات لمختلف الموضوعات، مبادئ نقل المعلومات	المصادر البناء، المحتويات، الأنواع، بحث وتقييم مصادر المعلومات المطبوعة والمحسنة
المبادئ المتقدمة في التحليل الموضوعي؛ تطبيقات متخصصة؛ استخدام الحاسب	التنظيم البناء، مبادئ وطرق التنظيم الفكري للمعلومات
ادارة أنواع محددة من خدمات المعلومات؛ المستفيد ودراسات الفعالية، تسويق خدمات المكتبات والمعلومات	مجال الادارة المبادئ الأساسية للإدارة الفعالة؛ تطبيقات في عمليات المكتبات ونظم المعلومات، تنمية المجموعات، الاستخدام الآلي في المكتبات
أساسيات تجهيز المعلومات؛ تطبيقات متقدمة في المكتبات ونظم المعلومات	مجال التكنولوجيا التكنولوجيات الحالية والمتوقعة التي تؤثر في المكتبات ونظم المعلومات، عملياتها وخدماتها

جدول ٢/٢ بناء ومحتويات المنهج - عرض عام

وقد قدم بلاك (M.L. Blake (1985) من قسم علم المعلومات بجامعة ستراتكلويد بجلاسجو المجالات الأساسية التالية لبرنامج لما قبل التخرج (المرحلة الجامعة الأولى) في علم المعلومات :

- أساسيات علم المعلومات.
- نظريات المعلومات.
- المفاهيم المتعلقة بالمعلومات.
- النظرية والبناءات الأساسية للمواد لعلم المعلومات.
- النظرية والعملية الأساسية للمواد في علم المعلومات.
- العمليات الأساسية في علم المعلومات.
- خلق المعلومات.
- تسجيل المعلومات.
- تحليل وتخليق ( تركيب ) المعلومات.
- اختزان المعلومات.
- الاستفسارات المتعلقة بالمعلومات.
- المستفيدون واستخدامات المعلومات.
- بث المعلومات.
- توصيل المعلومات.
- تكنولوجيات المعلومات.
- الأدوات في علم المعلومات والتطبيقات.
- الشبكات.
- الذكاء الاصطناعي.
- التفاعل ما بين الروبوت والإنسان.
- التكنولوجيات المتقاربة.
- عمل المعلومات، عام.
- جمعيات المعلومات.
- نظم المعلومات البشرية.

عمل المعلومات، خاص.

هياكل عمل المعلومات.

أشكال المهنة.

وبينما يدرك الكثير من معلمي علم المعلومات أن الاتفاق قليل حول ما يكون منهج علم المعلومات، فإن المجموعة أعلاه من الأمثلة المتنوعة تقترح أشياء مختلفة. وليس علم المعلومات غامضاً لدرجة لا تجعل من الممكن تعليمه، فإن هناك الكثير من المناهج الحالية والمقترحة التي تقدم أساساً تعليمياً ممتازاً. وكما تقترح المناهج أعلاه فإن علم المعلومات ليس مجرد علم الكمبيوتر أو علم المكتبات.

وحديث جداً، فإن هؤلاء المهتمون بتعليم علم المعلومات قد تحركوا في اتجاه مختلف عن اتجاه هؤلاء الذين يبحثون عن مقررات تضمن في برامج أكاديمية. ويدور البحث الآن حول المهارات، أي القدرات على إنجاز الأعمال الملائمة للتشغيل بدلا من اتمام مقررات أكاديمية رسمية.

وغالباً فإن هذه المهارات أو القدرات تقترّب من خصائص الفرد بدلا من مناهج المقررات في حد ذاتها. ( Flynn and Shirey 1983 )

وعلى سبيل المثال فإن المهارات التالية قد تم التعرف عليها :

فهم المبادئ والحقائق والمفاهيم والإجراءات؛ حل المشكلات عن طريق أو باستخدام مبادئ نقل المعلومات؛ تقدير الدور الإجتماعي للمهنة؛ معرفة مقدرة المستفيد على إنشاء علاقات؛ معرفة الذات والإعتماد على النفس؛ الاتجاهات النقدية نحو الأساس المنطقي للمهنة والأدوات/ التكنولوجيات؛ النمو المهني المستمر؛ والتعرف على واستخدام المبادئ الأخلاقية.

وهناك اهتمام مستمر بتحديد المهارات اللازمة لمجالات علم المكتبات والمعلومات. فقد تعرفت دراسة جريفث وكنج (Griffiths and King 1984) على أنواع عديدة من المعرفة تعتبر ذات أهمية بالنسبة لعمل المعلومات :

معرفة أساسية فى مجالات مثل اللغة، الإتصال، العمليات الحسابية.

معرفة موضوعية بالمجالات الموضوعية الأولية للمستفيدين الذين تتم خدمتهم مثل الطب، القانون، الكيمياء.

معرفة بعلم المكتبات والمعلومات مثل تعريف وبناء وبنية المعلومات

معرفة عن بيئات عمل المعلومات مثل مجتمع المعلومات والمساهمين فيه والعلاقات الإجتماعية والإقتصادية والفنية المتبادلة بينهم.

معرفة بالعمل الذى يتم مثل ذلك المطلوب لتقديم الخدمات ولإنتاج المنتجات.

معرفة بكيفية أداء العمل مثل كيفية انجاز الأنشطة المتعددة وتطبيق الأساليب واستخدام المواد والتكنولوجيا.

معرفة بالمنظمة أو مجتمع المستفيدين الذى تتم خدمته مثل الرسالة، الأغراض والأهداف، احتياجات المستفيدين من المعلومات ومطالبهم.

وقد تعرفت نفس الدراسة على المهارات التالية : مهارات أساسية مثل المهارات المعرفية، الإتصالية، التحليلية، الخ؛ مهارات تتصل بكل نشاط محدد ينجز - مثل مناقشة الأسئلة المرجعية، تقييم البحث؛ وغير ذلك مثل إدارة الوقت بفاعلية، إعداد الميزانية، ووضع الخطط. وقد تم التعرف أيضاً على الإتجاهات التالية:

إتجاهات الميل نحو مهنة الفرد، المؤسسة التي يعمل فيها الفرد، والأشخاص الآخرين مثل المستفيدين والعاملين الآخرين مع الفرد؛ سمات/ صفات الشخصية مثل الثقة بالنفس، درجة الفضول أو حب البحث والتحقيق، الحس الأخلاقي، القدرة على التذكر، الخ؛ الإتجاهات المتعلقة بتنظيم العمل مثل الاستعداد لتحمل المسؤولية، الإستعداد للتعلم، والرغبة في النمو.

#### التخصصات الأكاديمية لاختصاصيي المعلومات:

إذا كان اختصاصيي المعلومات يمكنه أن يساهم في نطاق عريض من المهن المتصلة فإنه من الصعب تحديد دور خبرة العمل وغيرها من العوامل اللازمة لتنمية مهارات الفرد وقدراته وإتجاهاته.

وعلاوة على هذا؛ فلم تجر حتى الآن أى دراسة حول الخلفيات التعليمية لإختصاصيي المعلومات. وعموماً فإن التخصصات التالية متضمنة - كلياً أو جزئياً - في تعليم اختصاصيي المعلومات.

#### علم الحاسب الالكترونى:

تركز برامج علم الحاسب الالكترونى الأكاديمية أساساً على برمجة الحاسب الالكترونى، والمنطق وحل المشاكل الرياضية.

وغالباً ما يشار إلى تجهيز المعلومات ولكن مصطلح تجهيز البيانات هو غالباً الأكثر صحة. والمعايير مثل تحليل احتياجات المستفيد والنظرة الشاملة لتحديد المشكلة التي يبتكر تطبيق لحلها - قد تكون ذات أهمية ثانوية.

#### علم المكتبات:

ينصب التعليم فى مراكز علم المكتبات بالدرجة الأولى على المكتبيات Librarianship. وتركز المكتبيات تركيزاً مباشراً على المكتبة



كمؤسسة والخدمات التي تقدمها للمجتمع. ويتعلق علم المكتبات بالمبادئ التي تحكم اقتناء المعرفة واختزانها واسترجاعها. ويوضح البيان التالي هذه النقطة:

لما كانت هناك بعض العلوم التي تربط نفسها بالمعرفة فقط، فإن علم المكتبات على وجه الخصوص يمكن أن يتضمن جانباً واحداً فقط من الظاهرة الأساسية للمكتبيات وهو نقل الخبرة المتركمة للمجتمع إلى أعضائه الأفراد من خلال الكتاب كوسيلة (Pierce and Burks, cited in Shera 1972)

### علم الاتصال:

يتعلق علم الإتصال بالمبادئ التي تحكم تناول الرسائل تحت مختلف الظروف. ويلاحظ أن بؤرة أو مركز الاهتمام للأقسام الأكاديمية في هذا العلم تتراوح بين هندسة الوسائل واستخدام الوسائل في المنزل وبناء ووظيفة اللغة الطبيعية والإعلان وعرض الأفلام. وهكذا فعلى الرغم من أن علم الإتصال يهتم ببيت المعرفة ومن ثم يساعد على خلقها واستخدامها إلا أنه يركز أساساً على الوسائل لعمل ذلك (Lin 1977).

### علم المعلومات:

بصرف النظر عن المناقشة الدائرة حول وجود علم للمعلومات في حد ذاته، فإنه يبدو كافياً هنا التأكيد على أن بؤرة أو مركز الاهتمام لبرامج علم المعلومات بصفة عامة هي إمداد الأفراد بفهم للمبادئ التي تحكم إقتناء المعرفة واختزانها واسترجاعها. وبهذا المعنى فإن علم المعلومات يكمل تعليم علم المكتبات. والإختلافات بين العلمين - مع هذا - يمكن إعتبارها مهمة لأنها تعكس خلفيات هيئات التدريس والتوجيه العام للمدارس أو الكليات أو الجامعات التي توجد بها الأقسام.

وتحاول بعض برامج علم المعلومات تحديد نفسها بنظام المعلومات وتحليله وتصميمه، بينما تركز برامج أخرى على أوجه التجهيز البشرى للمعلومات، ويركز البعض الثالث بصورة مباشرة على نظم تجهيز البيانات، وهناك فضلاً عن هذا من يركز على المشاركة فى مصادر المعرفة.

### الهندسة:

إن معظم ما يقوم به أو يؤديه اختصاصى المعلومات يتضمن استخدام التكنولوجيا. وقد ظهر أصل معظم تكنولوجيا نظم المعلومات والاتصالات من البحث والتطوير الذى أجراه مهندسون متخصصون فى الكهرباء والالكترونيات.

### إدارة الأعمال :

بدأت مدارس إدارة الأعمال تعترف بدور وأهمية نظم المعلومات ونظم دعم القرار بالنسبة لعمليات الإدارة، فإن تخطيط وضبط الأنشطة المرتبطة بالمؤسسات يعتمدان بوضوح على المعلومات. وتتعلق البرامج الأكاديمية (كما تعكسها الكتب الدراسية التى تستخدم لدعم المقررات المقدمة) لدرجة كبيرة بتجهيز البيانات وخاصة بالنسبة لإدارة السجلات والتطبيقات المتصلة.

### التداخل بين التخصصات واختصاصى المعلومات :

كما رأينا فإن الإهتمام بالمعلومات والانتباه إليها كظاهرة قد جاء من تخصصات عديدة ومتنوعة. ولهذا فإن اختصاصى المعلومات يستخدمون عمليات وأساليب تحليلية متعددة من المجالات الأخرى. وعلى سبيل المثال فإن الطرق الإحصائية التى يستخدمها رجال علم النفس لدراسة التعلم قد عدلها رجال التعليم عند دراستهم لإنجاز الفصل الدراسى، كما عدلها علماء المعلومات عند قياس فاعلية نقل المعلومات. ويعنى مدخل التداخل بين

التخصصات بالإختلافات والتشابهات للطرق المستخدمة وكيفية تطبيقها على المشكلات العامة بالنسبة لتخصصات عديدة.

إن التداخل بين التخصصات عبارة عن طريقة للنظر فى المشكلات تؤكد دور اللاختصاصى فى إرشاد المتخصصين نحو الحل (1972 "Interdisciplinarity").

ورغم إدراك أهمية المنظور العام، فإن مفكرى التخصصات المتداخلة يدركون تماماً أن التخصصات مهمة، وأن الفرد يجب أن يلجأ إلى الخبير فى مجال معين (المتخصص) لتقديم مدخل للمشكلة وحل لها.

إن الخبير فى التخصصات المتداخلة ليس خبيراً فى مجالات متخصصة، ولكن فى العلاقات بين تلك المجالات. وهذه الخبرة فى العلاقات تعنى ما يلى ( Sherif and Sherif 1969):

١) المقدرة على فهم الطرق التى تستخدمها المجالات المتخصصة المختلفة وكيفية تطبيقها .

٢) المقدرة على فهم اللغة المفاهيمية للمجال - الطرق الرسمية للنظر إلى المشكلات الموجهة نحو قضايا محددة فى ذلك المجال.

٣) المقدرة على استخدام وإقحام طرق المجالات المتعددة بالنسبة للمشكلات التى تمتد عبر عدد من المجالات.

وعلى اختصاصىي المعلومات أن يستفيدوا من نتائج ومدركات عدد من المجالات فيما يتعلق بالمشكلات التى يواجهونها. إن تخصصات علم الحاسب الالىكترونى وعلم الاتصال وعلم المكتبات وعلم المعلومات هى تخصصات متداخلة لأنها معنية بالمشكلات التطبيقية والعملية وتحتاج إلى كافة موارد المعرفة المتاحة (من أى مجال من مجالات الاهتمام) لحلها.



المهنية. وهناك بعض المنظمات الكبيرة التي شغلت حديثاً مديريين على مستوى عالٍ للقيام بمسئولية ضبط موارد المعلومات بها. وغالباً ما يسمى هذا الفرد مدير المعلومات أو مدير موارد المعلومات (Horton 1983).

### الكلية الخفية :

هناك طريقة أخرى يمكن أخذها في الاعتبار فيما يتعلق ببنية اختصاصي المعلومات، وهي تضمين الوسائل التي تدعم العمل المهني الذي يقوم به هؤلاء الأفراد. وهناك بالطبع منافذ عديدة تتيح لاختصاصي المعلومات التلاقى مع بعضهم البعض (غالباً ما يشار إليها بـ "الكلية الخفية") وهي تتألف أساساً من الجمعيات المهنية والدوريات المهنية (Crane 1972).

وفيما يلي قائمة ببعض الجمعيات التي تهتم بجانب أو آخر، بإدارة المعلومات بصفة عامة وبموارد المعلومات بصفة خاصة:

Associated Information Managers (AIM), Washington. D.C  
مديرو المعلومات المتحدون

Association for Federal Information Resources Management  
(AFFIRM), Washington, D.C.

جمعية إدارة موارد المعلومات الفيدرالية

Association for Systems Management (ASM), Cleveland, OH

جمعية إدارة النظم

Association of Records Managers and Administrators, Inc., (ARMA).  
Prairie Village, KS

جمعية مديري وإداريي السجلات

Society for Management Information Systems (SMIS), Chicago

جمعية نظم المعلومات الإدارية

وهناك أيضاً جمعيات واتحادات ذات نطاق أوسع تخاطب ضمناً ليس فقط إدارة موارد المعلومات، وإنما أيضاً اختصاصيي المعلومات الآخرين. ومنها:

American Management Association (AMA), New York

جمعية الإدارة الأمريكية

American Society for Information Science (ASIS), Washington, D.C.

الجمعية الأمريكية لعلم المعلومات

Association for Computing Machinery (ACM), Edwardsville, IL

جمعية أجهزة التحسب

International Federation for Information Processing, Applied Information Processing Group. Silver Spring, MD

الإتحاد الدولي لتجهيز المعلومات. جماعة تجهيز المعلومات التطبيقية.

Institute for Certified Records Managers (ICRM), Washington, D.C.

معهد مديري السجلات المعتمدون

Special Libraries Association, Washington, D.C.

جمعية المكتبات المتخصصة

American Library Association, Chicago

جمعية المكتبات الأمريكية

ويمكن تلبية احتياجات اختصاصيي المعلومات أيضاً عن طريق  
الدوريات التجارية والمطبوعات الفنية . وهناك بعض الدوريات التي تهتم  
كلياً أو جزئياً بإدارة سجلات المعلومات منها :

ARMA Records Management Quarterly

فصلية جمعية مديري وإداريي السجلات لإدارة السجلات

Bulletin of the American Society for Information Science

نشرة الجمعية الأمريكية لعلم المعلومات (شهرية)

Computer World

علم الكمبيوتر (أسبوعية)

Information Science

علم المعلومات (شهرية)

Information Management

إدارة المعلومات (شهرية)

Information and Records Management

إدارة المعلومات والسجلات (شهرية)

Information Services and Use

خدمات واستخدام المعلومات (شهرية)

Infosystems

نظم المعلومات (شهرية)

Journal of Systems Management

مجلة إدارة النظم (شهرية)

M I S Quarterly

فصلية نظم المعلومات الإدارية

Special Libraries

المكتبات المتخصصة (شهرية)



## المراجع

- Belzer, Jack, James Williams, John Kronenbusch, and A.B. Gupta. "Curricula in Information Science : Four year Progress Report." *JASIS* 26 (1975): 17-32.
- Blake, M.L. "Generic Elements in an Undergraduate Course in Information Study ." *Journal of Information Science : Principles and Practice* 11, no. 1 (1985) : 19-26.
- Crane, D. *Invisible Colleges : Diffusion of Knowledge in Scientific Communities*. Chicago : University of Chicago Press, 1972.
- Debons, A., Donald W. King, Una Mansfield, and Donald Shirey. *The Information Professional: A Survey of an Emerging Field*. New York: Marcal Dekker, 1981.
- El-Hadidy, B., and E. Horne. *The Infrastructure of an Information Society*. New York: North-Holland, 1984.
- Flynn, Roger, and Donald L. Shirey. "Towards a Paradigm for Education in Information Science." In *Information Science in Action: System Design*, edited by A. Debons and Arvid Larson. Boston: Martinus Nijhoff Publishers, 1983.
- Garfield, Eugene. "Information Science Education: An Ivory Tower of Babel." *Current Contents* 22 (1980).
- Griffiths, Jose-Marie, and Donald W. King. "Educating the Information Professional of the Future." *Challenges to an Information Society, Proceedings of the 47th ASIS Annual Meeting*, Vol 21. White Plains, N.Y.: Knowledge Industry Publications, 1984, 68-73.
- Horton, Forest Woody, Jr. "The Emerging Information Manager Professional." In *Information Science in Action: System Design*, edited by A. Debons and Arvid Larson. Boston : Martinus Nijhoff Publishers, 1983.
- "Interdisciplinarity: Problems of Teaching and Research in Universities." *Center for Educational Research and Innovation (CERI)*. Paris: OECD, 1972, 25-26.

- Lin. Nan. *The Study of Human Communications*. Indianapolis: Bobbs-Merrill Education Publishers, 1977. 32.
- Machlup. Fritz. *Knowledge and Knowledge Production*. Volume 1 of *Knowledge: Its Creation, Distribution, and Economic Significance*. Princeton, N.J.: Princeton University Press, 1980.
- Machlup, Fritz, and Stephen Kagan, "The Changing Structure of the Knowledge-Producing Labor Force." Discussion Paper Series, New York University, Center for Applied Economics. Paper no. 78-10, January 1978.
- Porat, Marc Uri. *The Information Economy: Definitions and Measurements*. Washington, D.C.: U.S. Department of Commerce, Office of Telecommunications. 1977.
- A Report of the Commission on Federal Paperwork. Final Summary Report, 3 October 1977. U.S. Government Printing Office, GPO stock number 052-003-00439-9.
- Saracevic, Tefko. "Curriculum Revision in Information and Library Science." *Education* no. 1 (1983) : 318- 34.
- Schur Herbert, and W. L. Sanders. *Education and Training for Scientific and Technical Library and Information Work*. London : Her Majesty's Stationery Office, 1968.
- Shera, Jesse Hauk. *The Foundation of Education for Librarianship*. New York : John Wiley & Sons, 1972.
- Sherif, M., and Carolyn W. Sherif. *Interdisciplinary Relationships in the Social Sciences*. Chicago: Aldine Publishing Co., 1969, 3-20.
- Shirey, Donald L., Armand B. Gupta, and Anthony Debons. "The Future Market for Professionals in Information." In *Information Science: Search for Identity*, edited by Anthony Debons. Proceedings of the 1972 NATO Advanced Study Institute in Information Science. New York: Marcel Dekker, 1974.
- Slamecka, Vladimir and John Gehl, eds. *Information Sciences at Georgia Institute of Technology: The Formative Years, 1963-1978*. Oxford : Pergamon Press, 1978.

Svenonius, Elaine, and Rutherford Witthus. "Information Science as a Profession." *Annual Review of Information Science and Technology (ARIST)* 16 (1981): 307.

Wasserman, Paul. "International Educational Patterns in Information Science: Characteristics and Issues." *American Society for Information Science, 38th Annual Meeting, Boston, Proceedings 12, Information Revolution, Part 1*. Edited by Charles W. Husbands. Washington, D.C.: American Society for Information Science, 1975.



## الفصل الثالث

### طرق البحث فى علم المعلومات

يقدم هذا الفصل اطارا عاما نستطيع من خلاله فهم الكيفية التى ينجز بها اختصاصيى المعلومات الأعمال ذات الأهمية فى مجال اهتمامه. ويخرج عن نطاق هذا العمل مناقشة كل أساليب تصميم وصنع القرار التى يستخدمها اختصاصيو المعلومات فى عملهم. وتتراوح هذه الأساليب ما بين تقصى دراسة الحالة المعتمدة على الملاحظة المخططة أو غير المخططة إلى بحث مفصل للغاية يتبع معايير مقبولة للدراسة.

وقد فحص الفصل الأول مجالات الاهتمام لاختصاصيى المعلومات من اختزان المعلومات واسترجاعها حتى الذكاء الاصطناعى.

والسبيل الذى يمكننا من فحص الطرق المستخدمة عبر هذا النطاق العريض من مجالات الاهتمام هو تنظيم تفكيرنا ضمن إطار مفاهيمى يساعدنا على فهم كيفية جمع وربط المعرفة الجديدة فى المجال.

### الطرق النظرية والتطبيقية

لابد فى البداية أن نبين الفروق المهمة بين تلك الدراسات التى تحاول فهم الظاهرة أو التجربة قيد البحث وتلك الدراسات التى تحاول تناول المشكلات التى ظهرت فى المجال وتتطلب حلا. وقد استخدمت كلمة نظرية Theoretical وتطبيقية Applied لوصف هذه الفروق، التى هى بالأحرى اصطناعية، لأن معظم المجالات تمثل اتحاداً وثيق العرى بين كل من الإعتبارات النظرية والتطبيقية.



البحث. ان المنطق والملاحظة يمكنان الفرد من تقرير عدد من البديهيات، وهي الافتراضات التي تقبل على أنها مسلمات لاحتجاج الـ براهين. ومع ذلك تبدأ طريقة البحث الاستقرائي Inductive بالملاحظات التي تتولد عنها الفروض Hypothesis أو التخمين Guess. ثم يُختبر الفرض عن طريق التجربة، ويكون تكرار التجربة أساساً لنفي الفرض أو إثباته. وفي الطريقة الاستقرائية تقوم البيانات بإثبات الفرض أو نفيه.

وفي مناهج البحث الكلاسيكية، كما أوجزها جون ستيوارت مل John Stuart Mill في عرضه الشهير المتعلق باختبار الفروض حدد مل الطريقة التي يمكن أن ينشأ بها السبب والأثر أو النتيجة لظواهر أو ملاحظات معينة. وتعد مفاهيم مل Mill أساسية بنسبة لمناهج البحث التي يستخدمها العلماء في الوقت الحاضر. ويعرف الاجراء الذي يستخدم للقيام بالبحث أو الدراسة بمنهج البحث العلمي.

ويعد هذا المنهج اختزالياً reductionistic لأنه يؤكد الحاجة لعزل وتحديد متغيرات معينة تتعلق بالظاهرة قيد البحث. ويستخدم الافتراض Assumption بما يبين أن ظاهرة معينة يمكن أن تكون نتيجة لـ (أومتأثرة بـ) عوامل عديدة. وطبقاً لمنهج البحث العلمي فإنه من الضروري إسئصاء عدد محدد من المتغيرات في كل مرة ودراستها تحت ظروف يمكن تكرارها بواسطة باحثين آخرين.

وهناك جانب مهم من الطريقة العلمية يتمثل في وضع الفرض Hypothesis حول الظاهرة قيد البحث. والفرض هو بيان يقترح حالة (عاملاً) بشأن الظاهرة التي نهتم بها. ولا بد للفرض أن يوضح المتغيرات المستقلة Independent والمتغيرات التابعة Dependent والمتغيرات الضابطة

Control ونشير فيما يلى الى مثال تطبيقى لهذه الطريقة فى مجال من مجالات اهتمام علماء المعلومات من أجل توضيح هذه المفاهيم.

إن المسألة التى أثارَت فضول علماء النفس والمربين وأولياء الأمور وعلماء المعلومات تتعلق بالعمر الذى يجب عنده تقديم الحاسب الالى للطفل (Beeson and Williams 1986).

فعلى افتراض أن هناك فائدة فى تقديم الحاسب الالى مبكراً فى الحياة، الى أى مدى يختار الأطفال قبل سن الدراسة التخابط مع الحاسب من بين المناشط الأخرى المتاحة لهم؟ وهل يؤثر العمر أو الجنس فى الاختيار؟ ويمكن لهذه الأسئلة أن تصاغ فى شكل فرض يقترح أن الجنس والعمر هما من المتغيرات المهمة فى اختيار نشاط الطفل وبصفة خاصة الحاسب، ان الجنس والعمر هما هنا المتغيران المستقلان أما اختيار النشاط فهو المتغير التابع أو الناتج. وقد درس بيسون Beeson ووليمز Williams العمر باستخدام مجموعتين (أقل من خمس سنوات وفوق خمس سنوات).

وقد مثل المتغير التابع اختيار الطفل من بين كثير من الخيارات المختلفة مثل المكعبات blocks والعربات التى تسير على عجل wheeled vehicles وبيت اللعب playhouse والحاسب.

وإذا شك الباحثون فى أن الحالة الاقتصادية للأسرة ستكون متغيراً مستقلاً مهماً، ولكن لا يريدون تحديد الآثار فانهم سوف يقولون على هذا المتغير ثابتاً constant؛ لكون الأطفال يأتون من أسر تمثل طبقة اقتصادية معينة. وسوف تكون الطبقة الاقتصادية تحت ضبط البحث control، وهذا هو ما يقصد به المتغير الضابط. ولقد وجد الباحثون بالصدفة أنه لافرق بين جنس الأطفال قبل سن الدراسة سواء اكانوا ذكوراً أم أنثى عند اختيار نشاط



الحاسب الالكترونى، كما أن العمر قبل سن المدرسة لا يحدث إختلافا فى اختيار الحاسبات الالكترونية كخيار نشاطى مفضل.

### جمع البيانات

تعد طرق جمع البيانات وسيلة مهمة للانتاج الفكرى فى مجال المعلومات وذلك بسبب طبيعة المشكلات التى يواجهها أخصائى المعلومات. وتتمثل الطرق التى نناقشها فى: المسوحات Surveys والاستبيانات Questionnaires، واستطلاعات الرأى Opinion Polls، والتكثير الابداعى Brainstorming وتاريخ الحالة Case history

### المسوحات والاستبيانات والمقابلات الشخصية وإستطلاعات الرأى

جمعت هذه الطرق الأربع مع بعضها البعض لأن المسوحات غالبا ماتستخدم أساليب الاستبيانات والمقابلات والاستفتاء. وقد طبقت المسوحات التى تستخدم الاستبيانات والمقابلات والاستفتاءات أو الاستطلاعات على عدد من المسائل ذات الأهمية بالنسبة لأخصائى المعلومات. وقد استخدمت على المثال فى دراسة الدوريات ومواد مكتبية أخرى مثل المنفردات Monographs والتقارير، وفى زيادة أعداد المطبوعات؛ وعادات المستفيدين فى البحث عن المعلومات؛ والأنماط المختلفة لاستخدام المعلومات من قبل مديرى المؤسسات والشركات. وفى هذه الدراسات يعد الاستبيان هو الأداة الأكثر شيوعا، هو عبارة عن قائمة بمفردات تكشف عن اتجاهات وممارسات المجيبين فيما يتعلق بأمور أو متغيرات يعتبرها الباحث مهمة فى مجال الاهتمام.

أما الاستفتاءات فهي توجه أكثر نحو الآراء والمعتقدات وهذا شائع جداً أثناء الأحداث السياسية حينما تستخدم لتحديد أرجحية نتيجة معينة. وغالبا ما يقوم الاستفتاء على اساس فرد واحد الى فرد واحد، بمعنى أن يكون الاستعلام عن طريق التليفون، أو خطاب يرسل إلى افراد كثيرين، أو زيارة منزل أو مكتب بواسطة القائم باستطلاع الرأي والاقتراض هنا أن استطلاع رأي الأفراد حينما يتم تجميعه سوف يعكس آراء واتجاهات الجماعة أو جزء من السكان أو المجتمع.

وتعد المقابلات الشخصية والاستبيانات أدوات بحث قوية، فالبيانات عن خبرة الفرد وسلوكه لا يمكن الحصول عليها أحياناً الا بواسطة هذه الأدوات. كما أنه لا يمكن الاستدلال بسهولة على الادراك والاتجاه والرأى عن طريق الملاحظة، ولكن يمكن الاستدلال عليها عن طريق المقابلات. ومن أجل أن تتم المقابلة بنجاح يجب على القائم بها أن يشرح الهدف الذي يرمى البحث الى تحقيقه، وكيف تم اختيار المجيب، ومن الذي يجرى هذا البحث، كما أن عليه أن يبين أن اسم المجيب لن يكون معروفاً أو معلوماً. وبنفس القدر من الأهمية يجب صياغة الأسئلة الموجهة الى كافة الأشخاص الذين يجرى معهم المقابلة بعناية ودقة.

ويمكن عمل بعض الاختبارات ولكن ذلك يكون بغرض الحث على الإجابة فقط دون تغيير الأسئلة. وأخيراً يجب تسجيل الإجابة ومن الأفضل خلال المقابلة؛ كما يمكن للقائم بالمقابلة استخدام أنواع عديدة من وسائل التسجيل بما في ذلك تدوين مذكرات تفصيلية.

### أخذ العينات Sampling

يعتبر أخذ العينات عملية أساسية في كل طرق البحث التي تعتمد على المسوحات. والعينة تعنى ببساطة تحديد خصائص المجتمع المطلوب دراسته

أو بحثه. وهي تشمل عدد الأفراد المطلوب دراستهم فضلاً عن خصائصهم، وذلك حتى يمكن تقويم النتائج الصحيحة التي يعتمد عليها. وتتكسر مشكلات العينة فيما يلي:

ليس كافياً التأكد من أن إطار العينة يتضمن عينة ممثلة للمستفيدين، وإنما من الضروري أيضاً التأكد من أن حالات البحث، وأنواع البيانات وأنماط استخدام المعلومات وقنوات الاتصال وأنماط سلوك المستفيد تكون ممثلة بكفاية في إطار العينة (Menzel 1964)

وفي دراسة القوى العاملة لجامعة بيتسبرج عام ١٩٨١ والموصوفة في الفصل الثاني اشتملت عينة مجتمع البحث على مجييين من الصناعة والحكومة والجامعات. وقد اختير توزيع المجييين في كل فئة لتقديم نتائج ممثلة لمجتمع الأفراد في تلك المجموعة.

### النقاش البناء Critical Discourse

يستخدم أخصائيو المعلومات مثلهم مثل غيرهم من المتخصصين الرأي والتعليق بين أنفسهم فردياً أو جماعياً كجزء من أسلوبهم لفهم الأحداث والتجارب. ويسمح التعليق (أو النقاش) بتبادل إيجابي للأفكار أثناء تحققهم من منطقية هذه الأفكار للدفاع عن أنفسهم. ويؤدي هذا إلى ظهور العوامل التي يمكن أن يكون مهمة في المشكلة.

وبصفة عامة فإن النقاش أو الحوار البناء له علاقة ببعض المقاييس التي يمكن عن طريقها الحكم على الحدث أو الخبرة. وتعد المناقشات السياسية مثلاً على الحوار أو النقاش البناء لأنها تعد منبراً لعرض الأفكار عن السياسة وغيرها من القضايا التي يتم مناقشتها مقابل الأفكار والمواقف المضادة. ويعتبر المقياس في هذه الحالة جزءاً من الناتج، بمعنى أنه مهما

كان نوع المناقشات أو الأفكار المعروضة فإنه يجب أن ينطبق عليها معيار الوجه الصحيح، ذلك أن المواقف التي اتخذت موثوق فيها مقابل الاحساس الكلى بالحقيقة.

### التفكير الإبداعي Brainstorming

إن التفكير الإبداعي هو عملية ينتج عنها أفكار ومفاهيم جديدة خلال التبادل المشترك. ومفهوم ضمناً أن ناتج التجربة سوف يلقى الضوء على المشكلات أو القضايا المطروحة. ولعله من سوء الحظ إننا لانجد إلا القليل من الكتابات المتاحة في الانتاج الفكري عن إستخدام هذا الإسلوب وكفاءته. ويعتمد أولئك المؤيدون لهذا الأسلوب على الفكرة التي ترى أنه إذا فشل كل شىء آخر فى حل المشكلة، فإن جلسة التفكير الإبداعي يمكن أن تساعد فى إيجاد حل.

### تاريخ الحالة Case Histories

يعد تاريخ الحالة بمثابة سجل مفصل للعمليات والنتائج المرتبطة بظاهرة معينة. وكثير من تواريخ الحالات المشهورة ظهرت فى العلوم الطبيعية فى كتابات تسبق الاختراعات والاكتشافات الجديدة بالإضافة الى نشوء النظريات الجديدة. وقد استخدمت اليابان على سبيل المثال تاريخ الحالة لدراسة المشكلات الطبية الناتجة عن تفجير القنبلة الذرية... وتعد دراسات الحالة Case studies مصادر ممتازة لتطوير الفروض التي يمكن اختبارها من خلال التجربة.

### النماذج والمحاكاة والتدريبات

هناك أسلوب آخر يتبعه أخصائى المعلومات فى صنع القرارات فى المواقف المعقدة هو دراسة الموقف بالتقريب وبحث النتائج من أجل تصور

النظام فى شكل مثالى. وغالبا ما يكون بناء النموذج أو انشاء نموذج محاكاة أقل تكلفة وأقل مخاطرة بكثير من بناء نظام معلومات قائم على فروض لايمكن اختبارها.

### النمذجة Modeling

يشير مصطلح النمذجة الى ممارسة انشاء تمثيل رياضى للواقع. ويمكن عمل الافتراضات التالية عن النماذج:

- كل التفكير قائم أساسا على تركيبات ومفاهيم الأفكار كنماذج.
- أى أسلوب mode للفكر الانسانى يشغل علامات Labels أو نظريات سببية هو شكل من أشكال النمذجة أو بناء النماذج (Meadows 1984).
- النموذج هو شكل تناظرى، مجازى.
- النموذج قد يكون استقرائيا أو استدلاليا.

استقرائى: يعنى التنبؤ بنتائج عن الأنظمة القائمة Living Systems غير متاحة عن طريق الملاحظة.

استدلالى: يعنى عرض العلاقات المعروفة والخصائص لبعض الأنظمة القائمة أو مجموعة منها (Miller 1978)

والنموذج هو تقريب مفاهيمى ( مجرد ) لنظام مادى أو واقعى، وهو لايمكن أن يمدنا باجابات مطلقة للأسئلة لأنه تمثيل مثالى للشيء الذى نريد فهمه. ومن المستحيل غالبا أن يتضمن النموذج كل المتغيرات التى تمثل ظاهرة معقدة بأكملها. وعلى سبيل المثال نجد أن بناء نموذج لنظام قائم Living System قريب من المستحيل بسبب المتغيرات التى لاحصر لها والتي تؤثر على وجوده.

وحتى إذا كنا قادرين على أن نعرف هذه المتغيرات، فإن كمية البيانات المطلوبه لتطبيق النموذج فى محاكاة سيكون غير ممكن من ناحية كل من الوقت والتكلفة.

... وكلما ازدادت المعرفة نمت النماذج المتناظرة بصورة أكثر تعقيداً. ويتضمن بناء مثل هذه النماذج عالية التعقيد انفاقاً كبيراً من الوقت والموارد. ولكن استخدام مثل هذه النماذج فى عملية صنع القرار يمكن تبريرها فقط حينما تكون القوانين التى تدرس بواسطتها الظاهرة قيد البحث معروفة جيداً وحينما تكون الأوصاف الرياضية التى تم اختبارها عملياً موجودة (Gelovani 1984)

وقد فرق آخرون بين نماذج النظام ونماذج العملية. فمؤذج النظام يصف بنية المؤذج بواسطة المكونات المتصلة ببعضها البعض. وعلى سبيل المثال غالباً ما يبنى مهندسو البيئة نماذج نظم معقدة ضخمة لنظم النهر لدراسة آثار القنوات أو السدود. أما مؤذج العملية فهو يصف التغيرات التى تحدث بين الأجزاء على طول طريق النظام. ومن أمثله نماذج العملية النماذج الاقتصادية التى تحاول التنبؤ بأسعار النفط فى المستقبل على أساس المدخلات المثالية المتعددة. وفى بعض الأحيان يمكن أن يشمل مؤذجاً معيناً كل من المكونات البنائية ووظائف العملية. وفضلاً عن هذا فإن المؤذج يمكن أن يوحد أو يدمج Integrate أطر مفاهيمية عديدة. وتخدم التعبيرات الرياضية التى تصف العلاقات الخاصة بين المتغيرات كنماذج مفاهيمية. وكمثال على ذلك فإن العلاقة بين الأبعاد المادية للمثلث الصحيح يمكن التعبير عنها بواسطة المعادلة الرياضية المعروفة  $c^2 = a^2 + b^2$ . وتتفاوت التعبيرات الرياضية فيما يتعلق بعدد العمليات والبناءات المرغوب وصفها.

## المحاكاة Simulation

تحاول المحاكاة تقليد imitate جزء من الواقع. ويدعى البعض أنه ليس هناك فرق بين المحاكاة والنمذجة. فبعض النتائج - مع هذا - يمكن استخراجها من الانتاج الفكرى وهى تبين أنه على الرغم من الارتباط بين النمذجة والمحاكاة الا أنهما يؤديان وظائف مختلفة ويمكن أن تطبق عليهما أسس مختلفة.

وتعتمد المحاكاة على النماذج والتجريدات الرياضية لأوجه معينة من الحقيقة. وتتراوح هذه النماذج بين مفاهيم معقدة الى تعبيرات عديدة (رياضية) للواقع قيد البحث. وإذا كان النموذج عبارة عن مجموعة من التجريدات الساكنة التى تمد بمدخلات منفصلة فإن المحاكاة هى نموذج متحرك عبر المكان والزمان يمد بسلسلة متصلة من المدخلات. وينظر الى نماذج المحاكاة القائمة على مثل هذه النماذج كوسائل لاختبار النموذج. وغالبا مايبنى الانسان النماذج اما من خلال تحليل خيالى أو من خلال تحليل مادي. ولعل من الأمثلة على ذلك، ما أقدم عليه الأخوان رايت Wright brothers، فقبل محاولتهما الأولى لتحريك الهدف الذى يتخيلونه طائراً أدركا فى مطار كوك فيلد Cook Field فى دايتون Dayton بولاية أوهايو Ohio الأمريكية ماذا يمكن أن يكون الهدف الحقيقى فصنعا نسخة مادية له أو نموذج أصلى Prototype. ثم قاما بعد ذلك تحت ظروف حالات المطار العادية بعمل هدف صناعى يسمى الآلة الطائرة Flying machine وصنعا موقفاً مشابهاً لحالات الطيران، وبعد عمل الكثير من نماذج المحاكاة والكثير من التغييرات للنموذج الأول أصبحا قادرين على تنفيذ طائرة بنجاح. كما أن النموذج المستقر للحقائق المادية من أجل طيران الهليكوبتر يخدم كأساس لمحاكى طيران تفاعلى interactive flight simulator.

وقد قدم س. ف. هيرمان (1967) C.F.Hermann ملخصاً وافياً للمعايير التي يمكن استخدامها لتقويم نماذج المحاكاة وهي كما يأتي:

١- إمكانية تكرار النتائج Repeatability of outcomes: أى أن النتائج من تنفيذ محاكاة يجب أن تكون مطابقة للنتائج من تنفيذات أخرى لمحاكاة تحت نفس الظروف.

٢- الصحة الظاهرة Face validity: هل المحاكاة موثوق بها؟ هل المدخلات تقريبات معقولة في تشبيهها بالأحداث العالمية الحقيقية؟ وإذا كنا نحاول محاكاة حالة غير مرغوب فيها فإن الصحة الظاهرة تنخفض.

٣- صحة المتغير Variable validity: يجب أن تكون الحالات أو العمليات من العالم الحقيقي التي نحاول دراستها قريبة بقدر المستطاع من تلك التي في الحياة الحقيقية. وقد يؤدي التضمين أو الاستبعاد للخصائص الخاصة التي تبعد عن واقع الموقف إلى تقليص صحة المحاكاة.

وهذا النوع من الصحة قد يصعب تحقيقه لأن مواقف الحياة الواقعية غالباً ما تمثل دمجا مركبا أو معقداً للمتغيرات التي يصعب تمثيلها.

٤- مصداقية الحدث Event credibility: ويقصد به تشابه المحاكاة لموقف الحياة الواقعية. ويجب الاتفاق على مدى التشابه قبل الإنجاز الفعلي للمحاكاة.

٥- صحة الفروض Hypothesis validity: يجب أن يوجه نموذج المحاكاة بواسطة هدف قائم على فرض يتعلق بالمتغيرات قيد الدراسة والتي يطبق عليها طريقة نموذج المحاكاة. وبمعنى آخر يجب أن تكون الفروض مخصصة أو محددة بالنسبة لخصائص النظام، وإذا كانت



الفروض التي توجه نموذج المحاكاة غير مخصصة أو غير محددة فإن النتائج تكون أقل صحة بسبب عدم قدرة نموذج المحاكاة على اظهار العلاقة بين خصائص المشكلة والنتائج.

ومراجعات الصحة هذه يمكن أن تكملها جوانب أخرى من نماذج المحاكاة التي استخدمها العلماء كجزء من عملهم البحثي. وعلى سبيل المثال فإن طريقة تحليل البيانات المشتقة من نماذج المحاكاة تعد أساسية أو ذات قيمة بصفة خاصة.

وكما هو في التجريب، فإن من المرغوب فيه تحديد هذا قبل القيام بعمل نموذج المحاكاة. وتوجد أسباب عديدة لهذه التوصية هي:

أولاً : كمية البيانات المطلوبة لنوع واحد من التحليل قد تكون كبيرة جداً من ناحية الوقت والمال لدعم المنافع من وراء نموذج المحاكاة.

ثانياً: أن نماذج المحاكاة تكون بصفة خاصة عرضة للخلط الناتج عن المتغير، مثل ممارسة تعريف المتغير بعدد من الطرق ثم اختيار التعريف الأكثر ملائمة للبيانات التي تم الحصول عليها. والتحليل المسبق لهذه القضية يمكن أن يزيد من صحة المحاكاة.

وأخيراً: فإن التوثيق خطوة بخطوة لتدفق flow النظام يعتبر أساسياً لصحة المحاكاة وان كان استخدام الحاسب الالكتروني في عمل نماذج المحاكاة يساعد على الإقلال من المشكلة.

وبالنسبة لنماذج المحاكاة التي تدرس تفاعل الإنسان والانجاز الفردي في سياق النظام، فإن الدافع يكون متغيراً كثير التقلب وينبغي عمل حساب لذلك. وإذا عرّف الفرد أن الموقف حقيقي فإنه يميل للإجابة بطريقة مختلفة

## التدريب Exercising

استخدم التدريب فى البداية بواسطة العلماء العاملين بمؤسسة MITRE بمعمل تصميم النظم بمدينة ليكسنغتون بولاية ماسوتشوست بأمرىكا عام ١٩٦١. والتدريب كطريقة للتحليل كان ناتجا من نماذج المحاكاة التى أجريت فى ذلك الوقت لتحليل سلوك ضباط الجيش الأمريكى فى أماكن قيادة مراقبة الاتصالات. وكما هو موضح سابقاً فإذا عرف الموظفون قيد البحث أن النشاط كان نموذج محاكاة فإن أدائهم سوف يتأثر بذلك العامل. ولمواجهة أو مقاومة هذا المتغير الدفاعى فقد تغير التوجيه من نموذج محاكاة الى تدريب. ويحاول التدريب أن يبطل الآثار النفسية على الأداء المرتبط بنماذج المحاكاة بتوجيه أداء المشتركين فردياً وتجميعياً ويتطلب ذلك منهم أن يتفوقوا أو يتميزوا فيما يتعلق بالمعيار سابق التحديد. وغالباً ما تضطلع مصانع الطاقة النووية بعمل "نماذج محاكاة" لتحديد استجابة الأفراد بالنسبة لبعض الحوادث غير المتوقعة التى يمكن أن تحدث فى تلك البيئة. ومثل هذه المواقف هى فى الواقع تدريبات الى حد أن تدفقات النظام الأفضل أو الأمثل قد تم تحديدها مسبقاً، كما تم انشاء قواعد استجابة بالنسبة لبعض الحوادث غير المتوقعة (من نماذج المحاكاة السابقة سواء مفاهيمية أو رياضية) الغرض منها هو الوصول الى الاستعداد فى حالة الطوارئ غير المتوقعة مثل انهيار مصنع. لذا تعد التدريبات أو التمرينات على مكافحة الحرائق فى المدارس الحكومية مثالا مألوفاً للتدريبات. وغالباً ما تقع مثل هذه التجارب تحت عنوان Rubric التدريب وهو مصطلح مرادف لمصطلحات التدريب الأخرى.

## الملاعبة Gaming

الملاعبة هي شكل من نماذج المحاكاة حيث تمثل به العناصر المعارضة للصراع. وبصفة عامة فإن اللعبة Game تبني على أساس نموذج حيث تمثل المتغيرات الأحداث والوظائف البيئية المناسبة.

والكثير من نماذج المحاكاة لمواقف من الحياة الواقعية حيث يقوم الأفراد بصنع القرارات، يشار إليها على أنها لعبات Games . وتنتج السيناريوهات عادة بواسطة الحاسبات الالكترونية عن طريق أفراد يتخاطبون فيما بينهم وأيضاً مع الحاسب الالكتروني. وقد طورت مؤسسة راند Rand Corporation في عام ١٩٥٤ نوعاً من التدريب السياسي/الحربي الذي يندرج تحت هذا النوع، ويعد هذا التدريب نوعاً من ألعاب الحرب War game حيث يكون المشاركون فيها اختصاصيون (سياسيون أو حربيين) وحيث يسمح البناء باختبار خيارات السياسة الأجنبية عن طريق التغذية المرتدة Feedback في شكل نماذج محاكاة لأثار أو نتائج القرارات. ولقد ظهر على التلفزيون الأمريكي سيناريو من هذا النوع بعنوان: تدريب في ادارة الدفاع ( An Exercise in Defense Management, CBS 1984 ) وذلك في عام ١٩٨٤ على قناة CBS، حيث ظهرت شخصيات سياسية حقيقية مع ضباط عسكريين وطلب منهم الاجابة عن مواقف افتراضية معينة حيث تطرح المشكلات المتعلقة بالعدو أو الخصم وتقترح الحلول .

وتعد نظرية اللعبة Game theory هي أساس الملاعبة Gaming وتعرف بأنها "المنطق الرياضي الذي يطبق لتحديد الاحتمالات المتعددة لتزويد المكسب أو تقليل الخسارة في المباريات أو في مواقف الأعمال business؛ واختيار الاستراتيجية التي تمليها الاحتمالات الرياضية"، (Mandel 1977). واعتماداً على الصيغ الرياضية تحاول النظرية تطوير

الوسائل الكمية لفهم التفاعلات interactions بين الأفراد والجماعات تحت أنواع معينة من المواقف المسجلة أو المكتوبة scripted . ويمكن تطبيق مفهوم نظرية اللعبة على الاقتصاديات وخاصة المنفعة utility وقيمة اختيار معين وأثره على الفرد أو الجماعة. ويمكن انشاء معادلات رياضية لتمثيل نموذج المتغير الوضعي قيد البحث.

### الطرق الاحصائية

عندما يتم جمع البيانات يجب على أخصائي المعلومات أن يحدد أهميتها. وهناك العديد من الطرق الاحصائية التي يمكن تطبيقها على تقييم المعلومات. ولايشع مجال هذا الكتاب لتقديم حصر مفصل لهذه الأساليب أو مسح لكل الطرق approaches المتاحة.

ومن ثم يجب على القارئ أن يرجع الى الانتاج الفكرى عن الطرق الاحصائية للحصول على معلومات عن الأساليب التقويمية مثل مؤشرات النزعة المركزية والمتغيرات، النماذج الخطية، العلاقة والارتباط relationship and correlation، تحليل الانحدار، تحليل المحتوى Content analysis، القياس الاجتماعى sociometry .

### البيئية (العلاقات المتداخلة) Interdisciplinarity كطريقة لحل المشكلات

يمكن أن تمثل البيئية طريقة لجمع عدد من التخصصات معا وتركيب اسهاماتها عند النظر لمشكلة معينة، وهذا ضرورى للمشاركة فى علم المعلومات. ويخاطب التفكير البيئى حقيقة أن المشكلات لا يمكن تصنيفها pigeonholed وفقا للتخصصات الأكاديمية ولكن من زاوية أن هناك قدرا كبيرا من التداخل بين مجالات الدراسة الممثلة فى مشكلة من مشاكل علم المعلومات.

ويحتاج كل مجال أو تخصص الى النتائج التي توصل اليها الآخرون لمراجعة صحة تعميماته ونظرياته الخاصة به. وتعنى الصحة validity في هذا السياق مقدرة الصيغ formulations النظرية على التوصل الى توقعات دقيقة ومن ثم تترجم الى وسائل لضبط الظاهرة قيد البحث. وهكذا فإن أفضل الطرق المتاحة حالياً لمراجعة صحة التعميم والنظريات في العلم هي تقويمها مقابل النتائج التي جمعت عن المشكلات المماثلة أو المتصلة بواسطة التخصصات العلمية. وهذا التقويم ينبغي أن يتم - مع هذا - قبل محاولة التطبيق.

والمشكلة بالنسبة لعلم المعلومات هي تحديد ما ينبغي أخذه من التخصصات الأخرى فيما يتعلق بالمرئيات عند حل المشكلات.

ومن الواضح أن وسيلة البينية هي الوسيلة التي يستطيع علم المعلومات عن طريقها البدء في فهم الطرق التي يشارك بها مع تلك المجالات الأخرى في تطوير بنيته النظرية الخاصة. وأخيراً فإن التبادل interchange يساعد على التبصر فيما يتعلق بالمتغيرات التي ينبغي تضمينها في تصميم البحث، فضلاً عن تقديم أساس وضع الفروض القابلة للاختبار والمنتجة.



## المراجع

- Beeson. Betty Spillers. and R. Ann Williams "The Effect of Gender and Age on Preschool Children's Choice of the Computer as a Child-Selected Activity". JASIS 36 (1985) :339-44
- Brittain. J.M. "Information Needs and Application of the Results of User Studies." In Perspectives in Information Science, edited by A. Debons and W. Cameron. Leyden: Noordhoff, 1975. 431.
- Festinger. Leon. and David Katz. eds. Research Methods in the Behavioral Sciences. New York: Holt Rinehart. Winston. 1953, 331, 354-58.
- Gelovani. Viktor A. "An Interactive Modeling System as a tool for Analyzing Complex Socio-Economic Problems." In Models of Reality, edited by Jacques Richardson. Mt. Airy, Md.: Lomond Books, 1984, 79.
- Hermann, C. F. "Validation Problems in Games and Simulations with Special Reference to Models of International Politics ." Behavior Science 12 (1967) : 219.
- Lewin. Kurt. "Formalization and Progress in Psychology." In Field Theory in Social Science: Selected Theoretical Papers, Edited by D.Cartwright. New York: Harper, 1951.
- Mandel, Siegfried. Dictionary of Science. New York: Dell, 1977, 149,303.
- Meadows, Dennis ." On Modeling, Limits and Understanding." In Models of Reality, edited by Jacques Richardson . Mt. Airy, Md.: Hammond Books, 1984.
- Manzel, H. "The Information Needs of Current Scientific Research". Library Quarterly 34, no. 1 ( 1964): 4-19.
- Miller, J. G., ed. Living Systems. New York: McGraw-Hill. 1978.
- Richardson, Jacques, ed. "A Primer of Model Systems ." In Models of Reality, edited by Jacques Richardson. Mt. Airy, Md.: Hammond Books, 1984.
- Turing, Alan M. " Computing Machinery and Intelligence." Mind 59 (October 1950): 433-60 .





## الفصل الرابع

### نظرية النظم وعلم المعلومات

نحن نستخدم مصطلح "النظم" فى حياتنا اليومية بحرية كاملة، فإنيك نظم النقل ونظم العناية الصحية والنظم المالية وهكذا.. وقد وضع كل من هول وفاجان (Hall and Fagan (de Greene 1970) التعريف الجيد التالي لمصطلح النظم "النظام هو مجموعة من الأشياء ويتضمن النظام العلاقات بين الأشياء وبين صفاتها" وقد وصف كل من أكوف وايمرى Ackoff & Emery (1972) النظام بأنه "مجموعة من العناصر المترابطة وكل واحدة من هذه العناصر ترتبط بطريقة مباشرة أو غير مباشرة بكل واحدة من العناصر الأخرى، كما أنه لا توجد أى مجموعة فرعية منها غير مرتبطة بأى مجموعة فرعية أخرى".

وهناك اتجاهان لفهم النظم أولهما فحص أكثر النظريات المؤثرة فى المجال وثانيهما النظر إلى انواع النظم القائمة بالفعل والتي تم مناقشتها بالإنتاج الفكرى...

### نظريات النظم

تعتبر نظرية النظم العامة واحدة من أكثر النظريات أهمية من حيث تعريفها للنظام وكيفية عمله، ذلك لأن هذه النظرية تحاول إظهار بعض المبادئ العامة المتعلقة بالنظم فى المعنى العام ثم تحديد دور مختلف المجالات الموضوعية التى تسهم فى هذا الفهم...

وقد كتب كينيث بولدينج (Kenneth E. Boulding (1968) وهو أول من قدم نظرية النظم العامة ما يلى "يمكن وضع أهداف نظرية النظم العامة بدرجات متفاوتة من الطموح والثقة...فى المستوى المنخفض من الطموح

- ولكن بدرجة عالية من الثقة - يمكن القول بأن هذه النظرية تهدف إلى إظهار الوجوه المتشابهة في البنية النظرية لمختلف المجالات الموضوعية في حالة تواجدها، ثم وضع النماذج النظرية التي يمكن تطبيقها على مجالين مختلفين من مجالات الدراسة على الأقل ....

وفي المستوى الأعلى من الطموح - ولكن ربما بدرجة منخفضة من الثقة - فإن هذه النظرية تأمل في وضع شيء يشبه مجموعة نظريات Spectrum of Theories ... أى نظام للنظم يقوم بوظيفة الكل (الجشطات Gestalt) في البنية النظرية ومثل هذه المجموعات من الجشطات في الحقول المتخصصة تعتبر ذات قيمة كبيرة في توجيه البحوث نحو الفجوات التي تكشفها. وقد أكد العالم بيرتالانفى (1968) Bertalanffy وهو أحد منظري النظم العامة البارزين على ما ذهب إليه العالم بولدنغ في العرض السابق مع اختلاف بسيط حيث يقول بيرتالانفى "تعنى نظرية النظم العامة إمكانية الاعتماد على تعريف عام للنظام لاستخلاص مركب من المكونات المتفاعلة فيما بينها، أى مفاهيم تميز الكل المنظم ومن أمثلة هذه المفاهيم: التفاعل، المجموع، الميكنة، المركزية، المنافسة، ... إلخ ثم تطبيق هذه المفاهيم على ظواهر محسوسة" هذا وقد قام خائيلوف K. M. Khailov (1968) بتطبيق مفهوم نظرية النظم العامة على الكيانات البيولوجية حيث يقول "تقوم النظرية بتوحيد المبادئ الأساسية للتنظيم وتشمل معظم الظواهر الفكرية والاجتماعية والطبيعية المتباينة".

وتعتبر نظرية النظم الحية العامة نظاماً مفهوماً يتصل بصفة أساسية بنظم محسوسة، الكائنة في المكان والزمان و"يمكن التعرف على هذه النظم عند سبعة مستويات تنازلية Hierarchical وهي الخلية، العضو، الكائن Organism، الجماعة، التنظيم، المجتمع والنظم الفوق وطنية Supranational

وتتميز جميع هذه النظم بأنها نظم مفتوحة تتكون من نظم فرعية تقوم بمعالجة المدخلات والوسائط والمخرجات ذات الأشكال المختلفة من المادة والطاقة والمعلومات... كما أن النظام المحسوس والحقيقي والصادق هو تراكم غير عشوائي للمادة والطاقة في منطقة في الزمان والمكان المادي، وهذا التراكم هو تجمع منظم لمكونات أو نظم فرعية مترابطة أو متفاعلة فيما بينها. (Miller.1987).

ومن الضروري لفهم نظرية النظم العامة وربما نظرية النظم في معناها العريض، فهم المقصود بمدخل النظم Systems Approach فمدخل النظم هو طريقة للنظر للعالم من وجهة نظر العناصر التي تتفاعل مع بعضها البعض، وكل واحدة من هذه العناصر تؤثر بطريقة مباشرة على العناصر الأخرى... وقد ربط العالم تشرشمان (Churchman 1971) بين هذا المفهوم بالنظرة العالمية Weltanschauung وبالتالي فإن نظرية النظم العامة هي التجسيد لاتجاه النظم حيث تتم ترجمة تأثيرات كل جزء على الكل في سلسلة تفاعلية مع تحديد المبادئ التي تصف وتعرف تلك التفاعلات.

وهناك أيضاً مفهوم هام عن النظم بصفة عامة وكيفية عملها في نظرية النظم، وهذا المفهوم يتصل بنظم محددة والمبادئ التي تحكم بنيتها ووظيفتها.. أى أن هذا المفهوم يتعلق بتقسيم النماذج المحسوسة للنظم في فئات تحدد أنواع هذه النظم.. وعلى كل حال فهناك وجهات نظر مختلفة بالنسبة لطبيعة نظرية النظم.. ويمكن إبراز وجهات النظر التالية التي قام بتحليلها كل من ماكلاي ومانسفيلد (Machlup and Mansfield 1983).

١- ليس هناك اتفاق عام بالنسبة لنطاق نظرية النظم.

٢- تعتبر نظرية النظم نظرية رياضية بالدرجة الأولى.

٣- ليست نظرية النظم نظرية للنظم المحسوسة ولكنها نظرية للنماذج، وهى لا تتقبل مسئولية دقة أو صلاحية هذه النماذج.

٤- تسهم نظرية النظم فى العلوم الأخرى عن طريق توليد مجموعة من النماذج لآى نظام معرف جيداً، ولكنها لا تحدد أى النماذج يكون أفضل بالنسبة لنظام معين.

٥- نظرية النظم هى نظرية اختراعية، وتعنى الاختراعية هنا محاولة عزل متغيرات معينة تؤثر على الظاهرة موضع الدراسة.

٦- يمكن أن تقدم لنا نظرية النظم اساس تنظيم العلوم الاجتماعية.

٧- على الرغم من أن نظرية النظم العامة تتصل بأكثر جوانب النظم عمومية وتجريداً وأساسيات، إلا أن نظرية النظم تتعلق بقضايا أكثر تحديداً وتتصل بأنواع النظم الأكثر تعريفاً وتوصيفاً.

هذا وتغير الطبيعة الأكثر تحديداً لنظرية النظم، من الطريقة التى يعرف بها المشايخون لتلك النظرية فى تعريفهم للنظام وكنهه. لقد كانت الافكار المتصلة بالموضوعية والهدف ذات أهمية محورية لكل من أكوف وإيمرى Ackoff and Emery فى توضيحهم للحدود المميزة للنظم الفردية وتقسيمها طبقاً لأنواعها.. ومعالجتهما لهذه القضية (1972) تميز بين نوعين أساسيين من النظم هما:

**النظم المجردة :** حيث تكون فيها جميع العناصر مفاهيم Concepts، والمفاهيم هنا تعبر عن مجموعات لها علاقات وخصائص وظيفية ... ومن أمثلة هذه النظم اللغات المكتوبة أو المنطوقة وكذلك نظامنا الرياضى ... فالكلمات والأرقام ذات طبيعة مفهومية أى أنها قائمة فقط فى حالة التجريد.

**النظم المحسوسة :** والنظام المحسوس هو نظام يتضمن عنصرين على الأقل من الأشياء المحسوسة ... فالنظم المحسوسة هي كيانات محددة قائمة في المكان والزمان. وهي نظم ذات علاقة بالتركيبات غير العشوائية للطبيعة والطاقة في منطقة ذات زمان ومكان مادي. وتنظيم هذه الطاقات في نظم فرعية أو مكونات ذات تفاعلات وعلاقات متداخلة فيما بينها (وذلك مثل الخلايا والجماعات أو الهيئات).. ومع ذلك فالحدود الواضحة للنظام المحسوس هو أمر تختلف عليه الآراء، فالإنسان يعتبر نظاما محسوسا، كما أن نظام الأرقام والحروف التي تمثل بها المفاهيم اللغوية أو الرياضية المجردة هو نظام محسوس كذلك.

ويقدم لنا الانتاج الفكرى تقسيمات عديدة مفيدة لوصف الأنواع المختلفة من النظم المحسوسة، ويمكن الاشارة فيما يلى إلى بعض هذه النظم الهامة :

#### **النظم الهادفة : Purposeful Systems**

ويمكن للنظام الهادف أن يغير غاياته في بيئة ثابتة أو متغيرة (Mc Cormick and Sanders 1982) ومن جهة أخرى فقد قام أكوف وامرى (Ackoff and Emery 1972) بتعريف النظام الهادف بأنه النظام الذى يمكن أن يتابع نفس الغايات عبر الظروف المتغيرة عن طريق تطويع وملائمة سلوكه، وتعتبر النظم الحية نظاماً هادفة لأنها تتلائم مع البيئة المحيطة لتستمر فى البقاء.

#### **النظم المغلقة: Closed Systems**

والنظام المغلق هو نظام محسوس لا يتم اختراق حدوده وذلك بالنسبة لتوصيل المادة أو الطاقة أو البيانات بين البيئة والنظام.. ويمكن أن يكون

النظام مقفولاً تماماً، ومن المفيد في هذه الحالة التعرف على درجة انغلاق النظام.. فالجو الحيوى Biosphere المحيط بالارض على سبيل المثال هو نظام مغلق بحيث يعمل الجو المحيط كحدود تمتص أو تعكس المادة والطاقة.

### النظم المفتوحة : Open Systems

والنظام المفتوح هو نظام محسوس تكون حدوده مفتوحة وأقابلة للاختراق بواسطة المادة والطاقة والبيانات، وبالمقارنة بالنظم المغلقة فيمكن الإشارة فقط إلى الدرجة التي يكون فيها نظام معين نظاماً مفتوحاً... فأى نظام حى هو نظام مفتوح للدرجة التي يتقبل فيها المادة (على سبيل المثال بالأكل) أو بالطاقة (كما هو الحال بالحواس) وبالمقابل ينشئ الاصوات ويخرج الطاقة ويتخلص من النفايات وهكذا..

### تركيبات الفعل Action Structures

اقترح كل من اكوف وامرى Ackoff & Emery طريقة أخرى لتقسيم النظم، وذلك بالنسبة للأفعال التي يمكن أن تتم فضلاً عن نواتج هذه للأفعال المتصلة بالبيئة التي تعمل بها هذه النظم (شكل ١/٤)

### وظائف المنتجات

	أ- يونى يونى (وظيفة واحدة فى جميع البيئات)	ب- يونى - مالتى (وظيفة فى أى بيئة، وظائف مختلفة فى بعض البيئات المختلفة)	ج- مالتى - مالتى (وظائف مختلفة فى نفس البيئات أو بيئات مختلفة)
تركيبات الأفعال	١- يونى يونى (بقاء واحد فى جميع البيئات)	١أ الوظيفة السلبية (بالامتار)	١ب الوظيفة المتعددة السلبية (البيث غير المفيد)
	٢- يونى مالتى (بناء واحد فى أى بيئة، تركيبات مختلفة فى بعض البيئات المختلفة)	١٢ الوظيفة التفاعلية (الخدمة الآلية)	٢ب الوظيفة المتعددة التفاعلية (الامتسان الألى الصناعى)
	٣- مالتى مالتى تركيبات مختلفة فى نفس البيئات أو البيئات المختلفة	١٣ الوظيفة الايجابية السعى للهدف (برنامج آلى موحد)	٣ب الوظيفة المتعددة الايجابية (السعى لأهداف متعددة برنامج آلى متعدد)
			٣ج الوظيفة المتعددة الايجابية والاستقلالية البينية الهادفة (الناس)

شكل ١/٤ طبقات النظم والأفراد الوظيفية ( مقتبسة من Ackoff and:

Emery 1972)

ولتوضيح هذه النقطة، يمكن النظر إلى بنية الفعل UNI-UNI وهى التى تدل على وحدة القياس أو الفعل... فالمسطرة فى هذه الحالة أو شريط القياس هو مثال جيد... فقياس اتساع الحجرة بواسطة المسطرة أو شريط القياس يزودنا بوسيلة للتعامل مع بيئتنا، ولكن هذه الأدوات يمكن استخدامها فى بيئات مادية أخرى مكانية وزمانية... ويطلق اكوف وامرى Ackoff &

Emery على هذه الأدوات "الوظيفية السلبية" Passive functional أما سطل المياة فهو أداة أخرى يمكن استخدامها فى بيئات متعددة (الوظيفية المتعددة السلبية)، ومع ذلك فيمكن استخدامها بطرق مختلفة فى البيئات المختلفة (UNI-Multi)، حيث يمكن استخدامها لحمل أى عدد من المواد فضلاً عن استخدامها كغطاء للأشياء.

### نموذج نظام شيرشمان

يزودنا شيرشمان C. W. Churchman - وهو فيلسوف وأستاذ إدارة الاعمال بجامعة كاليفورنيا بيركلى - بأضواء أخرى على النظم.. فهو يعرف النظام بأنه "بناء يحتوى على مكونات منظمة" وخواص النظام من وجهة نظر شيرشمان هي كما يلي:

- ١- النظام لابد أن يكون هادفاً أى متعلق بالبحث عن غاية فى الطبيعة.
- ٢- يمكن أن تحدد أداءه.
- ٣- له مستفيد أو عدة مستفيدين.
- ٤- له أجزاء (أى مكونات) بحيث يكون لهذه الأجزاء غرض تؤديه.
- ٥- إنه جزء من البيئة أى مدفون فيها.
- ٦- يحتوى النظام على صانع للقرار يكون جزءاً داخلياً من النظام ويستطيع أن يغير من أداء الأجزاء المكونة له.
- ٧- هناك مصمم مسئول عن بناء النظام، حيث توجه مفاهيمه عن النظام، ما يقوم به صانع القرار من افعال، وتؤثر هذه المفاهيم فى نهاية الأمر على النتيجة النهائية للنظام كله.



٨- هدف مصمم النظام هو تغييره وذلك لتعظيم قيمته للمستفيد.

٩- يتكفل المصمم بثبات النظام إلى الدرجة التي يعرف فيها الشخص القائم بالتشغيل ببنائه ووظيفته.

ومفهوم شيرشمان الخاص بالمعلومات له علاقة بعلم المعلومات بصفة عامة، وبنظم المعلومات على وجهه الخصوص. ومن وجهة نظر شيرشمان فإن نظم المعلومات تتيح لنا اكتساب المعرفة، وعلى الرغم من أنه لم يوضح لنا الفرق بين المعلومات والمعرفة، إلا أن كتاباته تتضمن هذا التمييز حيث "يعتبر المعرفة مجموعة معلومات أو اعتبارها كفعل أو كقوة للفعل" (Churchman, 1971) وقد قام شيرشمان بتفصيل عدة نظم للإستفسار استقامها من تاريخ التفكير الفلسفى والتى تميز بين طرق الإستفسار.. وهذه النظم موضحة بالجدول (١/٤)، ويمكن لنا أن نستخلص من هذا الجدول أن كل نظام للإستفسار له خاصية قاعدية تتمثل فى النظرة العالمية.

والنتيجة الهامة التى يمكن الوصول إليها من تحليل شيرشمان لنظم الإستفسار ويمكن استخدامها لتصميم نظم المعلومات، هى أن الطريقة التى ندرك بها الأحداث تؤثر على الطريقة التى نبني بها نظم المعلومات التى تمكّننا من التعامل مع الأحداث. وأن الطريقة التى نرى بها التأثيرات العالمية هى الطريقة التى نصمم بها نظم المعلومات (وعلى سبيل المثال بناء النظام مع التركيز على التكنولوجيا وليس على المستفيد)، كما أنها تؤثر فى النهاية على الطريقة التى نلائم بها أنفسنا لوضع الأسئلة وإرساء قواعد نظام المعلومات القادر على زيادة قدراتنا الانسانية.

## جدول ١/٤

### تلخيص نظم الاستفسار لشيرشمان

#### النظرة العالمية

#### الفيلسوف

- Leibnitz لينتزر
- يمتلك كل فرد أفكاراً فطرية.
  - يبدأ كل فرد من نفس الخط القاعدي العقلي.
  - يجب أن يصل كل فرد إلى نفس الحل للمشكلة.
- Locke لوك
- يبدأ كل فرد بعقل كأنه صفحة بيضاء.
  - يجمع كل فرد البيانات من ملاحظاته.
  - يتم الوصول إلى حل واحد عن طريق الاتفاق العام.
- Kant كانت
- يبدأ كل فرد من بعض الأفكار المسبقة.
  - يتلون تجميع البيانات بهذه الأفكار.
  - يتم الوصول إلى حلين على الأقل.
  - يبدأ كل فرد بقاعدة بيانات مشتركة
- Hegel هيجل
- تتم ملاحظة البيانات بوجهتي نظر عالمية مختلفة تماماً فيما بينهما
  - يتم الوصول إلى حلين متناقضين
  - يبدأ كل فرد بقاعدة بيانات مشتركة
- Singer سنجر
- إذا كان كل المراقبين متفقون، فنحن لا نرى البيانات بدرجة كافية من النقد.
  - هناك حلول عديدة يمكن الوصول إليها

إن تأكيد شيرشمان على تأثر بناء نظام المعلومات بالنظرة العالمية للقائم بالتصميم لا يشرح لنا فقط المدى الواسع لنماذج نظم المعلومات المتوفرة، ولكنه يتطلب منا التركيز على بعض علماء المعلومات ووجهات نظرهم..

### نماذج نظم المعلومات العامة

تعتبر مكونات هذه النظم العامة جزءاً ضرورياً وكافياً لبقاء واستمرار النظام، أى أن هذه النماذج العامة وصفية أكثر منها شارحة أو مفسرة، أى إننا ننظر إلى مثل هذه النظم لا باعتبارها ممثلة لنظرية فى نظم المعلومات، ولكنها تعتبر تصورات لمثل النظم بحيث ترشدنا إلى دراستها وتحليلها وتصميمها. لقد حاول كل من ميلر Miller (1978) وديبونز Debons وكاميرون Cameron (1975) تزويدنا ببيانات شاملة عن بنية نظام المعلومات.. وتتميز مثل هذه النماذج بصفتين وهما:

- ١- محاولة استخدام الكائن الحى كبناء مفهومي أساسى (أى على سبيل الاستعارة) لنظام المعلومات، والجوانب الأساسية لهذا المفهوم هى جوانب فسيولوجية أى أنها تتصل بالجسد أو الوظائف العضوية.
- ٢- تخدم مكونات نظام المعلومات فى إنشاء ثبات النظام واستمراريته (سواء بالنسبة للعلاقة بين المكونات intersystem أو المكونات الداخلة ذاتها intrasystem) .. من أجل ذلك فتعتبر مثل هذه النظم المعلوماتية نظم سبرانية cybernetic.

### نموذج النظام الحى لميلر Miller

قدم ميلر نموذجاً شاملاً لنظام المعلومات داخل الإطار البيولوجى للنظام الحى .. ويعتبر هذا المدخل أن النظام الحى قادر على القيام بشيئين

هما: تجهيز المادة والطاقة وكذلك تجهيز المعلومات (مايقصده ميلر بالمعلومات هو البيانات حسب تعريفنا)، هذا وتعتبر النظم الحية نظم مفتوحة ومحسوسة concrete (كما سبقت الاشارة إلى ذلك)، كما تعتبر ذات طبيعة هرمية hierarchical .. وإلى جانب هذه الطبيعة السابقة فقد حدد ميلر اثنين من النظم الفرعية الاساسية والتي تعتبر شائعة بالنسبة لجميع النظم الحية وهى كما يلي:

### ١ - نظم فرعية تقوم بتجهيز المادة والطاقة:

- \* الاستيعاب: تسقى المادة والطاقة من البيئة المحيطة.
- \* التحويل: تحول الطاقة من إحدى المدخلات إلى أخرى للاستجابة لاحتياجات المكونات.
- \* الانتاج: تكفل الثبات للنظام عن طريق إرساء الحدود بين المدخلات (الطاقة والمادة)، وبالتالي ضمان استمرارية بقاء النظام.
- \* الاختزان: تحفظ بعض الوقت ما يستقبله النظام على شكل مادة أو طاقة.
- \* القذف: تخلص النظام مايقوم بانتاجه فضلاً عن الفضلات الناتجة عن العمليات الشاملة للجسد كله.
- \* تعمل كقوة محرّكة: تتيح الفعل المطلوب بما في ذلك الفعل الذي يتولد بين المكونات الأخرى.
- \* الدعم: كفاءة التوازن بين مكونات النظام حتى يمكن لأى منها أن تقوم بوظيفتها بفاعلية.

## ٢ - نظم فرعية تقوم بتجهيز المعلومات:

\* تحويل طاقة المدخلات: حيث يقوم النظام الفرعى للحواس بإدخال الرموز في النظام، ويحولها إلى أشكال أخرى وإرسالها إلى مكونات النظام كبيانات.

\* تحويل الطاقة الداخلى : يستقبل النظام الفرعى للحواس البيانات من المكونات ومن النظم الفرعية الأخرى، ثم يغير من أشكالها حتى تكون صالحة لإعادة الإرسال داخل النظام.

\* القنوات والشبكات: توجه المادة والطاقة في النظام (المكونات والأجزاء المترابطة فيما بينها).

\* حل الشفرة : تقوم بتجهيز الاشارات (البيانات) التى تتسلمها من تحويل الطاقة الداخلى ومن شكل إلى آخر، حتى يمكن استخدامها بواسطة النظام.

\* الربط : أى ربط أحد أشكال البيانات مع شكل آخر، مما يؤدي إلى إنشاء علاقات ذات دلالة (يشير العالم ميلر Miller إلى ذلك كالمرحلة الأولى لعملية التعلم وهو يطلق على البيانات "علامات تحمل معلومات").

\* الذاكرة : تختزن البيانات التى تم إنشاؤها في اوقات مختلفة.

\* التقرير: أى تنظيم تدفق البيانات بين الأجزاء المختلفة للنظام، وبالتالي يتم التحكم في النظام ككل.

\* تحويل الرسالة إلى رموز تلغرافية : يتسلم البيانات من المكونات المختلفة للنظام ثم يحاول جعلها مفهومة للنظم الأخرى في بيئتها.

\* تحويل طاقة المخرجات : "حيث يتم انتاج علامات تحمل معلومات "فضلاً عن تغيير" علامات داخل النظام إلى أشكال أخرى من المادة والطاقة"

وهذه يتم بثها من خلال قنوات النظام (على الرغم من ان ميلر لم يصف ذلك بأنه عرض للبيانات، إلا أن ذلك هو جوهر ما كان يعنيه).

### نموذج إياتبوت EATPUT لدييونز

اقترح دييونز Debons (شكل ٢/٤) عام ١٩٦١ نموذجاً لنظام معلومات عام آخر، وتتكون بنيته الأساسية من ستة مكونات رئيسية، حيث تدل الحروف الأولى الاستهلاكية منه على الاسم EATPUT

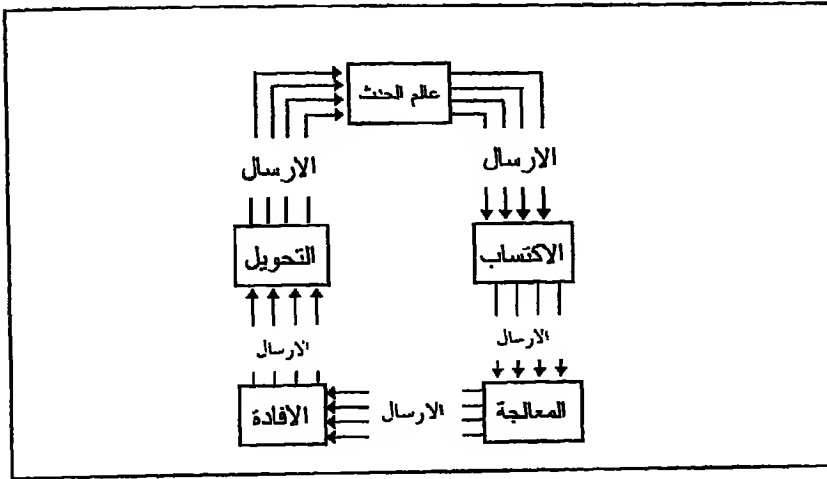

شكل ٢/٤ نموذج نظام معلومات دييونز (مقتبسة بإذن من

Morton 1985)

هذا ويذهب دييونز إلى أن هذه المكونات تشكل البنية الأساسية لجميع نظم المعلومات من الناحيتين العضوية والتكنولوجية. ويمكن الإشارة لهذه المكونات الستة كما يلي:

١- عالم الحدث : وهذه تمثل الاحداث ذات الصلة بأهداف ووظيفة نظام للمعلومات.. وتشمل عملية تصنيف وفتات الأحداث فضلاً عن التمثيل اللغوي لها على هيئة رموز.

- ٢- الاكتساب : وهذا يمثل المكون المادى الأولى للنظام، وهذا المكون هو المستخدم في التقاط المادة والطاقة (الحدث) من البيئة الخارجية..
- ٣- الارسال : وهذا يمثل الحركة الفعلية للإشارات (البيانات) داخل مكونات النظام وفيما بين أجزائه.
- ٤- المعالجة : وهذا يمثل طلب واختزان واسترجاع البيانات من أجل الهدف النهائى وهو استخدامها في حل المشاكل، واتخاذ القرارات أو التطوير العام (صياغة المعرفة).
- ٥- الاستخدام : وهذا هو المكون الذى يمثل المتطلب التقىمى والتفسىرى لنظم المعلومات وهذه شبيهة بوظيفة ميلر التقرىرية.
- ٦- التحوىل : وهذا يمثل مكون الفعل فى النظام، اى تطبيق وظيفة التقرىر من خلال الوسط التحوىلى للنظام.. ويمكن أن ترى الوظيفة التحوىلية فى هذا النموذج كوظيفة اتصال أو تحويل معلومات، وهذان المصطلحان يستخدمان بطريقة متشابهة فى الإنتاج الفكرى فى أحيان كثيرة.
- وعلى كل حال فنموذج دييونز ايتبوت EATPUT يصف نظام المعلومات بإعتباره نظاماً تكرارىاً غير خطى. وكل مكون من مكوناته يعمل بداخله وخارجه على حد سواء. وهذا يعنى أن كل مكون من مكونات النظام يحتوى على بنية فرعية من الايتبوت خاصة به.. أى أن البنية الفرعية تحتوى على عمليات الاكتساب والإرسال.. إلخ حيث تحدث هذه داخلياً بالإضافة إلى الوظيفة الأوسع للمكون.. ويلاحظ أن كلاً من نموذج التجهيز المعلوماتى لميلر وكذلك نموذج ايتبوت لدييونز ترى النظم الحية كنظم معلومات ..





ومما يذكر أن نموذج التجهيز الانساني للمعلومات المبين بالشكل ٣/٤ مستخدم بواسطة العلماء السلوكيين في محاولاتهم لوصف العملية التي تشمل العقل الانساني (النظام المعرفي) في تناوله لبيانات المدخلات، بينما تحاول نماذج ميلر وديبونز تزويدنا بمفهوم أكثر عمومية عن نظام المعلومات والذي يعتبر العقل الإنساني جزءاً منه ..

### نماذج نظم المعلومات المعتمدة على المكونات

#### Component- oriented Information Systems Models

هناك إلى جانب النماذج المقدمة من ميلر وديبونز نماذج أخرى تمثل وصفاً لطبيعة ووظيفة مكونات نظم المعلومات (نظم فرعية). وتمثل هذه النظم افتراضات حول بعض الجوانب المحددة لنظم المعلومات أو أجزاء منها، ثم تصف طبيعة ووظيفة مكونات تلك النظم ولاتتناول نظام المعلومات ككل.

#### نموذج يوفيتز Yovits :

قدم مارشال يوفيتز (Whittemore and Yovits 1974) - وهو عالم فيزياء وعالم حاسب آلي وعالم معلومات - نموذجاً لنظام معلومات يعتمد على الافتراض التعريفي للمعلومات على اعتبار انها بيانات ذات قيمة في صنع القرار ..

ونطاق نموذج يوفيتز متشابه مع مكونات الاستخدام utilization component الخاص بنموذج ايتبوت (شكل ٤/٤) والافتراض النقدي لنموذج يوفيتز هو أن نظام المعلومات يزودنا بالبيانات كاستجابة للفعل الذي يتخذه المستخدم كاستجابة للأحداث .. وبمعنى آخر فإن البيانات التي يتم استلامها من الفعل المتخذ تزودنا برجع الصدى أى المعلومات إلى المستخدم، وبناء

على هذه المعلومات (بيانات لها قيمة)، فإن المستفيد يتعلم كيفية التعامل مع الأحداث .. وهناك تعبير مماثل لهذه النظرية يقترح فيه أن اكتمال القرار يؤدي إلى المعلومات (Barnes 1975).

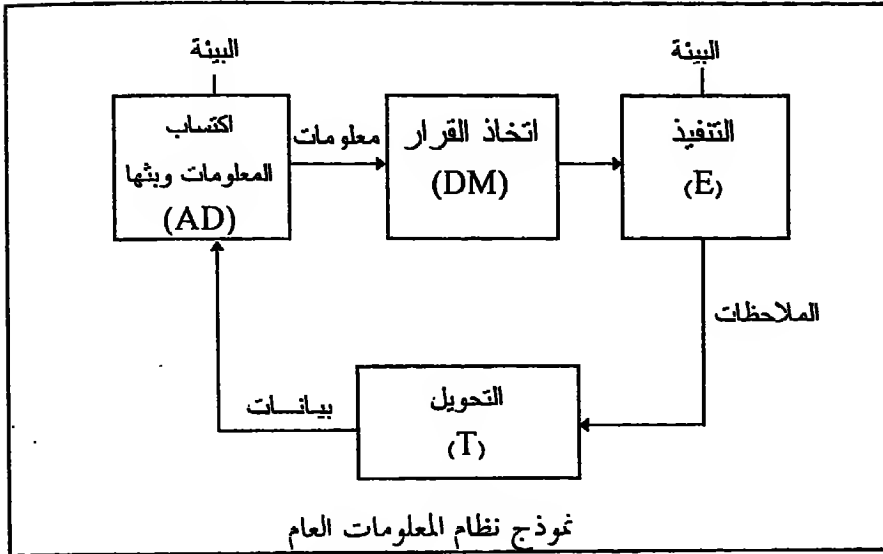

(Whittemore and Yovits, 1973)

شكل ٤/٤ نموذج يافيتز

### نموذج صامويلسون Samuelson:

وهذا نموذج لنظام معلومات يركز على صنع القرار وبالتالي على مكون الاستخدام، والعالم صامويلسون (1973) Kjell Samuelson طبيب وعالم معلومات ويعكس نمودجه هذا المضمون. فقد حاول صامويلسون تفصيل العملية المعرفية المتصلة بتشخيص الأمراض، وقد قام بالتمييز بين جانبيين أساسيين من هذه النظم وهما: الحقل المعلوماتي الذي يزودنا بالبيانات اللازمة للفعل وحقل الهدف والذي يشمل الفعل الذي يتم اتخاذه بعد الحصول عليه.

ويجب علينا أن نلاحظ أن صامويلسون يؤيد بنموذجه هذا الفرض الذي سبق ليوفيتز Yovits وضعه، كهدف نهائى للنظام وهو التشخيص، وإن البيانات التى يتم الحصول عليها من التشخيص تؤدي إلى توليد المعلومات الداعمة.

### نموذج شانون Shannon :

إن نظرية كلود شانون للمعلومات مشمولة في نموذج نظام الاتصال (الشكل ٥/٤)، وتمثل هذا النموذج حالة أخرى لتفصيل أحد مكونات نظام المعلومات وهو النقل Transfer

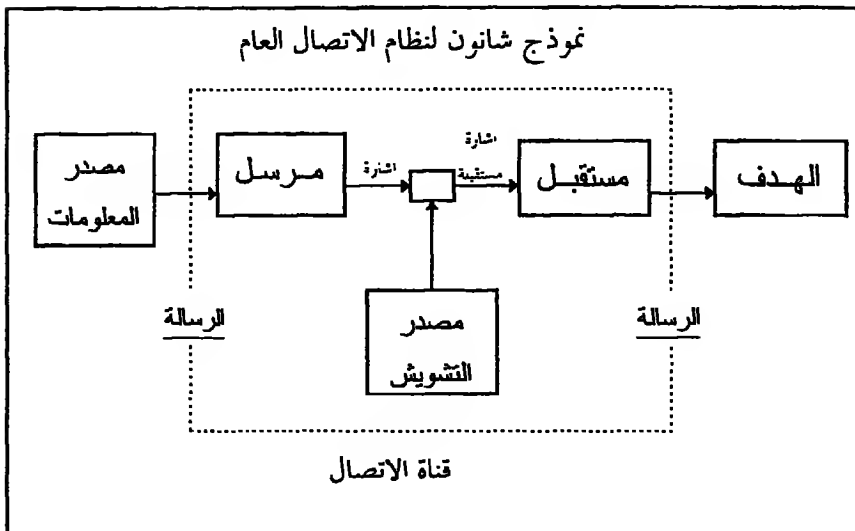

شكل ٥/٤ نموذج شانون لنظام الاتصال العام (Heilprin 1985)

وعلى الرغم من أن العديد من المهنيين يعتبرون هذا النموذج وصفاً لنظام المعلومات، إلا أنه في واقع الأمر بيان عن نقل الإشارات Signals بواسطة ناقل مادي (القناة).. ومع ذلك فإن أهمية مفهوم شانون للمعلومات يقع في محاولته التعبير الكمي عند معالجة ظاهرة مراوغة أو غامضة.

هذا ويتم تمثيل معادلة شانون عن المعلومات بالتعبيرات الرياضية المعتمدة على إمكانية توفر حالات بديلة معينة للحدث فضلاً عن احتمالات التغيير في حالة المستقبل Receiver وهناك معادلتان أساسيتان حيث نفترض احدهما التساوى بين حدوث الحالات والاحداث ونفترض الثانية عدم التساوى بين حدوث الحالات والاحداث.

### نموذج هايلبرن Heilprin :

قام عالم الفيزياء والمعلومات لورنس هايلبرن بربط مفهوم المعلومات بالإطار السيبرناتيقي، وبالتالي فقد دمج بين مفهوم شانون للمعلومات بالمبادئ المعرفية والاتصالية للإنسان... وقد قدر هايلبرن أن "النظرة الشاملة والمجردة والهيكلية لعلم المعلومات يمكن أن تتوفر عند اعتبار تدفق المعلومات بين مستقبل المعلومات والبيئة" (1985).

والهدف الرياضى لنموذج هايلبرن هو تحديد العوامل الموجهة Vectors (العمليات والقوى) التى تؤثر على التفاعل بين المكونات الخاصة بالمرسل والمستقبل.

وقد قام هايلبرن بتحديد عوامل موجهة عند عدة مستويات كما هو واضح بالأشكال (٦/٤، ٧/٤).. حيث يدلنا الشكل (٦/٤) على القوى (العوامل الموجهة) التى تبث من المصادر الخارجية (عالم الحدث) منشئة حالة من الوعي (المعلومات) فى المصدر الداخلى...

ثم تقوم هذه القوى بمد ونشر الوعي إلى حالة من الفهم (المعرفة) يتم تمثيلها بعدد من القوى التى تعتبر جزءاً من الدالة المعرفية ( $V^4, V^5, V^6, V^7$ ) وهذه تؤدى فى النهاية إلى الفعل (على هدف خارجى) بواسطة المرسل الأسمى ...

وهذه تعتبر محاولة من هايلبرن لربط العملية الاتصالية (المبينة فى الشكل (٦/٤) بالعمليات الداخلية التى تسبقها وتعتبر جزءاً منها ...

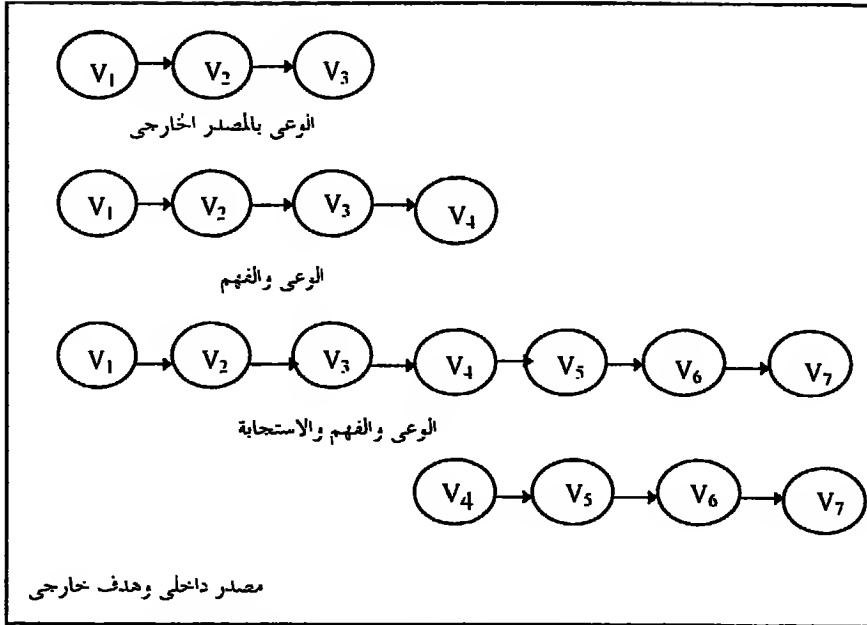

شكل ٦/٤ نظام هايبلرن للعوامل الموجهة (Heilprin 1985)

أما الشكل (٧/٤) فيدلنا على رسم هايبلرن لنفس نظم العوامل الموجهة ولكن في نظام مفهومي اتصالي أو نقلي.

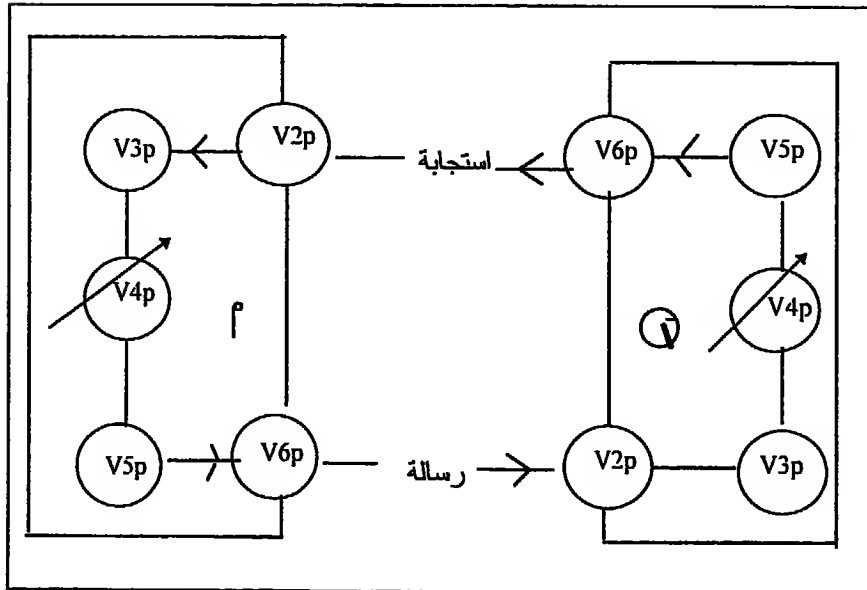

الشكل ٧/٤ اتصال نو وجهين واتصال وجه-وجه V4p to V4q مع استجابة

افتراضية

## نموذج أوتن Otten:

يقدم لنا عالم المعلومات ومهندس الالكترونيات كلاوس أوتن، صيغة أخرى من نموذج (نقل) الاتصال. وتتم الصياغات هنا اعتماداً على المكونات المحددة Component-Specific، أى أنها محاولة للوصف والتعبير الكمي للعوامل المحورية لنقل أو تطبيق الفعل وذلك بعد أن يتم صياغة الفعل. ومفهوم أوتن Otten عن العلاقة بين المعلومات والاتصال يشرحه أوتن بكفاءة بكلماته التالية :

يتضح معنى "المعلومات"، باعتبارها تغيرات فى الحالة داخل نظام المعلومات - أى على مستويات مختلفة داخل العملية التفسيرية التجهيزية ولخدمة عدة وظائف محددة... ذلك لأنه طبقاً للمستوى المقصود فيمكن للفرد أن يميز بين المستوى المادى (مستوى حمل الإشارة) والمستوى التركيبى Syntactic (مستوى كود الكلمات) والمستوى الدلالي Semantic والمستوى البرجماتى (مستوى النظم السلوكية)...

من أجل ذلك فينبغى عند الإشارة لمصطلح "المعلومات" أن تكون إشارتنا محددة وذات ارتباط بالمستوى الذى يكون عنده تغيير الحالة فى خدمة وظيفة النظم.. ويبدو تحديد هذه العبارة ضرورياً بالاضافة لتحديد توصيف النظام (نظراً لأن المعلومات ذات ارتباط داخلى بالنظام) فضلاً عن تحديد العلاقة البيئية ( كما يتم فهم البيئة بواسطة النظام) (Otten 1975)

ونظراً لأن أوتن Otten كان يرى المعلومات ذات علاقة مباشرة أوهى مرادفة للاتصال أى لإرسال الإشارات فضلاً عن حمل المعنى، فإن نظريته تفصل أربعة مستويات للنقل، ومستوى النقل الأول هو نقل الطاقة التى يحتويها الحدث إلى إشارات Signals يقوم وسط النقل بنشرها... وفى المستوى الثانى فإن الإشارات تجمع لتشكّل أكواد Codes أما فى المستوى

الثالث فيتم تفسير الأكواد بواسطة المستقبل. وأخيراً فالمستوى الرابع يعكس الفعل الذي يتم إتخاذه بناء على ما تم إستلامه.

والآن يمكن أن نقول تعليقا على العرض السابق لبعض النماذج، أنها مجرد عينة صغيرة من تلك التي يمكن تصنيفها كنماذج ذات ارتباط مباشر أو غير مباشر بنظم المعلومات أو بواحد أو أكثر من مكوناتها... ومن الواجب الإشارة في هذا الصدد إلى أن التمييز بين نظام المعلومات العام والنماذج ذات المكونات المحددة هو تمييز غير واضح في الإنتاج الفكري لعلم المعلومات.. وعلى كل حال فهناك ضبابية أيضاً بالنسبة للمفاهيم التي تشكل نظام المعلومات. وهناك قسم من نماذج نظم المعلومات توصف بأنها وظيفية مثل نظم المعلومات الادارية، ونظم دعم القرار والنظم الخبيرة...إلخ.. وحتى نستكمل نظرتنا العامة لنماذج نظم المعلومات فيمكن دراسة بعض هذه النظم.

### نظم معلومات وظيفية

#### Function-oriented Systems

تعتبر معظم هذه النظم نظم تعتمد على المكونات Component-oriented على الرغم من أنها تركز على أنشطة محددة كالادارة واسترجاع الوثائق والتشخيص وغيرها، ومع ذلك فنظراً لأن نظم المعلومات الوظيفية تؤكد بشدة على معالجة وتجهيز البيانات لتحقيق الوظائف المرغوبة فهذه النظم تعتبر داخل نطاق علم الحاسب الآلى... وتستحوذ هذه النظم على اهتمام علماء المعلومات نظراً لمتطلباتها المتعددة الارتباطات في الادارة والتشخيص والخدمة.

## نظم المعلومات الادارية MIS :

وهذه تعتبر اكثر النظم الوظيفية شهرة وتجمع هذه النظم بين جوانب من نظرية الإدارة ومن تجهيز ومعالجة البيانات فضلاً عن نظرية الإتصال. وهناك صيغ أو أشكال عديدة لنظم المعلومات الإدارية ويمكن إستيعاب المفاهيم الخاصة بها بسهولة، فحتى يمكن للهيئة أن تستمر فى أداء أعمالها يجب أن تكون قادرة على التخطيط والتشغيل والتوجيه والضبط لمصادرهما، ويمكن إعتبار ذلك هو التعريف الكلاسيكى للإدارة..هذا ويتم توجيه التخطيط والتشغيل والتوجيه والضبط للأشخاص والآلات نحو تحقيق بعض الأهداف والتي تتركز عادة فى إنتاج السلع والمواد أو تقديم الخدمات وغيرها من الأنشطة التجارية.

وهناك معاملات عديدة تتم كجزء من هذه الأهداف مثل معاملات الشراء والاتفاقات وغيرها فى الأقسام الاجرائية. وتساعد نظم المعلومات الادارية على أتمتة القرارات الإدارية الروتينية عن طريق تقديم نماذج محسبه تقوم بتجهيز مخلات بيانات محددة فضلاً عن تقديم بيانات لخدمة إتخاذ القرارات الاساسية. ويزودنا نظام المعلومات الإدارى الجيد الحديث بالبرامج اللازمة للتعرف على التكاليف على مدى فترة معينة، فضلاً عن القيام بحفظ الدفاتر والسجلات وتحديث الجرد وإتخاذ القرارات الروتينية الأخرى التى يواجهها معظم المديرين المتوسطين عادة.

## نظم إدارة المعلومات (IMS) :

هناك خلط يحدث كثيراً بين نظم المعلومات الإدارية ونظم إدارة المعلومات، فبينما تزودنا نظم المعلومات الإدارية بالأساس الذى يساعد الإداريين فى التخطيط والتحكم فى الهيئة، فإن نظم إدارة المعلومات (IMS)



تقوم بما يعكسه هذا العنوان، حيث تساعد هذه النظم على إدارة المعلومات وبالتالي فيمكن الإشارة لهذه النظم كبيانات ضمن هذا المضمون، هذه النظم تقدم لنا الأساس لإدارة مصادر المعلومات الموجودة في المؤسسة. وتشمل هذه المصادر إقتناء البيانات والوثائق، لمكتبة أومركز المعلومات، مكتب المحاسب، مركز الحاسب وما يرتبط به من وحدات فرعية للبيانات المجهزة والمستفيدين.

### نظم دعم القرار (DSS) :

تزداد أهمية هذه النظم نظرا لأنها تدعم عمليات تجهيز مكونات إتخاذ القرار الخاصة بالنظم الأكبر التي تعتبر جزءاً منها.

وقد بدأت هذه النظم تحت مسمى نظم إدارة القرار (MDS) ويرجع هذا المفهوم إلى دور النظم التفاعلية المعتمدة على الحاسبات الآلية والتي يمكن أن تدعم إتخاذ القرارات غير المنظمة unstructured وإذا كانت هذه النظم قد نمت ببطء فقد أكد علماء المعلومات وغيرهم على الحاجة التعاونية بين الانسان والحاسب في عملية إتخاذ القرار منذ أوائل الستينات تحت التكافل بين الانسان والحاسب (Licklider 1960).

ونظام دعم القرار يشبه من وجوه عديدة نظام المعلومات الادارية (MIS) أو غيره من نظم المعلومات ولكن النتائج مختلفة، ذلك لأن نظم المعلومات الادارية مصممة لمعاونة المستخدمين في حل المشكلات المنظمة structured والتي تنشأ يوماً بعد يوم ويمكن التنبؤ بالخطوات اللازمة لحلها.

أما نظام دعم القرار (DSS) فهو مصمم للمعاونة في حل المشكلات غير المنظمة unstructured، أي أنها تتصدى للتحديات التي تتطلب البديهة وبعد النظر والتفكير الابداعي ... مستعينة بالرسومات وبحث قواعد البيانات وأدوات تطوير البرامج وغيرها.

أى أن نظام دعم القرار يتوجه نحو دعم الامكانيات الابداعية لحل المشكلات (وليس مجرد المشكلات الروتينية) وبالتالي فنظم دعم القرار تأخذ في إعتبارها فاعلية التكلفة عند تطبيقها على مستويات الإدارة العليا..

وتتوجه آليات نظام دعم القرار لا إلى تجهيز البيانات ولكنها تتوجه أكثر من ذلك إلى التنظيم المحدد لتقديم البيانات للمعاونة فى إتخاذ القرار وحل المشكلات...

والخصائص العامة لنظام دعم القرار كما أوردها سكوت (Scott,1986) تتمثل فيما يلى:

١- تركز على عمليات إتخاذ القرار أكثر من تركيزها على تجهيز المعاملات.

٢- يمكن تصميمها بسهولة كما أنها بسيطة فى تركيبها سريعة بالنسبة للتطبيق والتغيير.

٣- يتم تصميمها وادارتها بواسطة المديرين.

٤- تقدم لنا المعلومات المفيدة فى التحليل الإدارى التابعى أكثر من أنها تقدم لنا "الاجابات" أو القرارات.

٥- تهتم هذه النظم بمساحة صغيرة نسبياً من التحليل، أو جزءاً صغيراً من مشكلة كبيرة، أى أنه يمكن استخدام أكثر من نظام دعم قرار واحد، لحل مهمة أو وظيفة كبيرة.

٦- تتمتع هذه النظم بمنطق لمحاولة محاكاة أو تقليد الطريقة التى سيقوم المدير بواسطتها بتحليل نفس الموقف.

٧- تحتوي على قاعدة بيانات تتضمن معلومات مقبسة من ملفات أخرى للهيئة فضلاً عن معلومات من البيئة الخارجية.

٨- تسمح للمدير باختبار النتائج المحتملة للقرارات البديلة، وبالتالي تمكن المدير من الاجابة على أسئلة مثل "ماهو الأثر عن إجمالي المبيعات وعلى الأرباح إذا قمت بتغيير قيمة الخصم على المبيعات" ؟

### النظم الخبيرة:

وهذه نظم مساعدة في عملية إتخاذ القرارات وحل المشكلات، وهي تتضمن العديد من خصائص نظم دعم القرار ولكنها تضيف بعداً آخر هو الذكاء الاصطناعي (AI) .. وتمثل هذه النظم بالتالي دمجا بين تجهيز البيانات واستخدام أو تفسير مكونات نظم المعلومات.. وهذه النظم في الواقع هي نظم معرفة Knowledge Systems إلى الحد الذي تذهب فيه أبعد من المستوى المعرفي للوعي اللازم للحصول على البيانات. والاقتراب التالي يشرح لنا العلاقة بين الذكاء الاصطناعي ونظم الخبرة.

يركز حقل الذكاء الاصطناعي (AI) على بناء برامج ذات أداء أعلى في مجالات مهنية متخصصة، وقد شجع هذا الاجتهاد على التركيز على المعرفة كأساس للخبرة الانسانية، وفي نفس الوقت أدى ذلك إلى تقليل الدلالة الظاهرة لنظرية حل المشكلات مستقلة الميدان domain independent problem solving theory هذا ويبحث مجال النظم الخبيرة في الطرق والاساليب الفنية لبناء نظم الآلة - الانسان اعتماداً على الخبرة المتخصصة في حل المشكلات وتتضمن الخبرة معرفة عن حقل معين، وفهما لمشكلات هذا الحقل فضلاً عن الخبرة في حل بعض هذه المشكلات.

(Hayes- Roth, Waterman, and Lenat 1983)

هذا وتحاول النظم الخبيرة تقديم الحلول عن طريق الخوض في العديد من العمليات ذات النوع الواحد والتي يقوم بها عادة الخبير الانساني دون وعى منه، وبعض هذه النظم الخبيرة تبنى عن طريق الدراسة الدقيقة والمستمرة لخبير واحد وكما يدلنا الشكل (٨/٤) فتحتوى النظم الخبيرة على عدد قليل من الاجزاء الرئيسية.

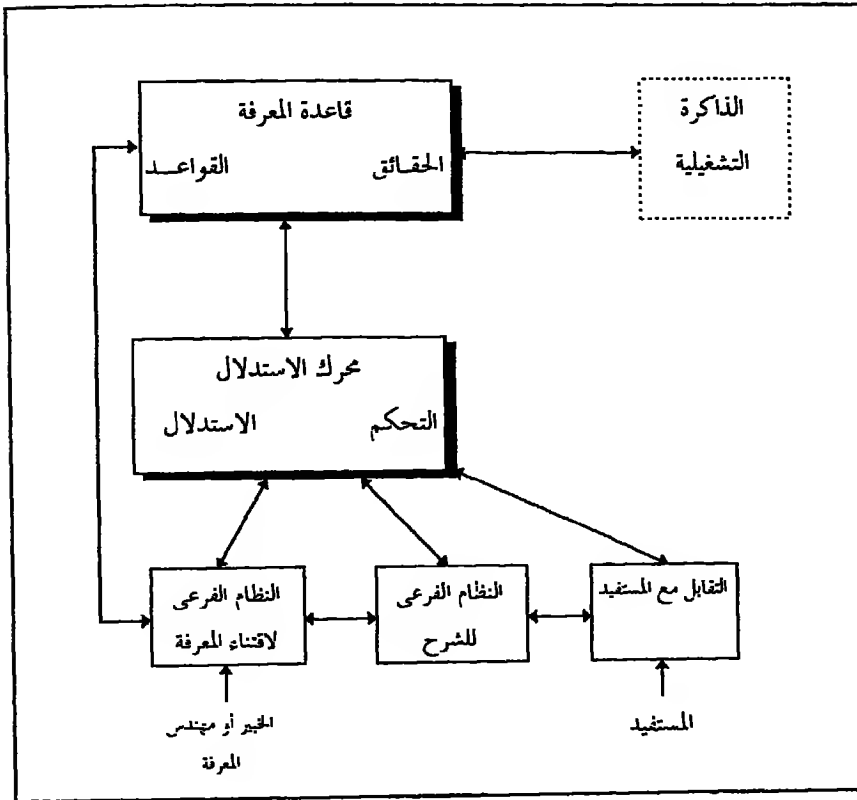

شكل ٨/٤ بناء نظام خبير معتمد على المعرفة ( يلاحظ أن محرك الاستدلال مظلل

عليه للتأكيد على أهميته) (Harmon and King 1985)

والفكرة الاساسية هنا هو أن التعليل المنطقى العقلانى يتم عادة من خلال تطويع الرموز Symbols ، ويعتبر التعليل المنطقى بهذا المعنى تمثيلاً

أو رمزياً، وكما أشار العالم نيويل [Newell (1980)] فيشمل نظام الخبرة "قسماً عريضاً من النظم القادرة على استيعاب وتطوير الرموز".

وينبغي في هذه الحالة أن تكون المشكلات التي يطبق عليها نظام الخبرة معقدة بما فيه الكفاية حتى تتطلب الخبير، وبورتها تكون عادة محددة وضيقة جداً.. ويجب ان يقوم النظام - داخل هذا الاطار - بوضع تطور رياضى ومرغوب فيه للخطوات التي يجب السير فيها لحل المشكلة، أى أنه من الواجب اتباع عدد من القواعد الخاصة بالمشكلة وبالطبع يجب ان تقدم الاسئلة بدقة.

هذا وتتيح قواعد المعالجة للنظام من أن يستخلص الإستدلالات وعمل الأحكام وبالتالي حل المشكلات المعقدة والتي لايمكن الوصول إلى حلول لها إلا بتطبيق الذكاء الإنسانى.. وعلى كل حال يجب ان نتذكر أن أى ذكاء يمكن ان تحتويه الآله هو ذكاء انسانى، وان نظام الخبرة يتم تشغيله بواسطة البرنامج شأنه فى ذلك شأن أى نظام يعتمد على الحاسب الآلى.. كما أن مكونات نظام الخبرة تتضمن ما يلى :

(١) قاعدة معرفية: وهذه تشمل البيانات المجمعّة من الأفراد والذين يمكن ان نطلق عليهم خبراء، ويخترن بقاعدة المعرفة كلا من البيانات التي يقدمها الخبراء بالاضافة الى العلاقات المنطقية بين عناصر هذه البيانات.

(٢) نظم ادارة قاعدة المعرفة: وهذه تشمل البرنامج الذى يدير الحقائق المختزنة (البيانات) وكذلك الخبرات التي يتم الحصول عليها من الخبراء عندما تكون هناك حاجة لاستدلالات محددة عن المشكلة موضع الدراسة.

٣) نظام الاستدلال: وهو المنطق الذي يجمع البيانات من الخبراء ليتيح لنا البصيرة (أو الحلول) للمشكلات أو امكانية اتخاذ متطلبات القرار (التشخيصية).

### نظم المعلومات باعتبارها كيانات خدمات

يرى البعض ان نظم المعلومات تتكون من الأشخاص والتكنولوجيا والاجراءات المتعلقة بهما والتي تساعد أولئك الذين يحتاجون إلى المعلومات أو المعرفة كجزء من عملهم أو مهنتهم أو حتى لمتابعة اسباب حياتهم.. ولم يكن واضحاً لدى هؤلاء ماذا يقصدون بالنظام، هل هم يعتبرونه جسد المعلومات، أم يعتبرونه الوعاء الذي يحتوى هذا الجسد من المعلومات أم أن هناك شيئاً معيناً يمكن الفرد من الحصول على وعاء المعلومات أو المعرفة؟ ونحن نفترض أن جميع هذه الاستنتاجات ممكنة، كما أنه من الأهمية بمكان الاعتراف بأن هناك عمليات مختلفة لمعالجة الاختلافات التي تتم بناء على ذلك..

### نموذج هافلوك Havelock

لقد اهتم عالم النفس الاجتماعي هافلوك باستخدام المعرفة بين العلماء، وبالتالي قام باختبار وبحث الطرق التي يحصل بواسطتها العلماء وغيرهم من المهنيين على المعرفة والمعلومات العلمية والفنية التي يحتاجونها كجزء من عملهم، وقد اعتبر هافلوك أن المعلومات تعتبر كحاجة فسيولوجية، وبالتالي فقد اقترح نموذجاً لبيئة تتكون من عيادة Clinic تستطيع الاستجابة لهذه الاحتياجات، وقد تضمن وصف هافلوك لهذه العيادة بأنها تحتوى على المؤسسات ذات العلاقة وهي (الأمناء، مراكز المعلومات... إلخ) وكذلك الاجراءات (الروابط) التي تربط النقاط المختلفة مع بعضها البعض داخل اطار شامل لنظام اجتماعي شامل لاستخدام المعرفة.

## نموذج تايلور Taylor

يشير العالم روبرت تايلور من جامعة سيراكيوز إلى نظم المعلومات (بالجمع وليس بالمفرد) على أنها تتضمن بيئات الناس والتكنولوجيات والاجراءات وهذه تعكس الخصائص التالية:

(١) تعتبر نظم المعلومات عمليات مصممة رسمياً للاختيار والاقتناء وتنظيم واختزان واسترجاع وعرض وتحليل و / أو تفسير الرسالات.

(٢) تعتبر هذه النظم عمليات يتم بواسطتها التعبير عن الرسالات سواء بالاشارات أو بالتحويل الاساسى للمحتوى.

(٣) تعتبر الرسالات اتصالات رسمية يقوم الناس بتصميمها عن وعى بها ثم إصدارها فى أى شكل من الأشكال (أى نشرها أو تسجيلها أو عرضها أو وضعها على هيئة مذكرات).

(٤) يتم توليد الرسالات كذلك من خلال أجهزة أو عمليات مختلفة محسبة كما يمكن ان يتم وضعها فى اشكال معيارية أو تنظيمها بواسطة تعليمات مبرمجة.

(٥) يحتاج أشخاص آخرون لهذه الرسالات أو أنها توزع آليا عليهم، وهؤلاء يمكن أن يفيدوا منها أو يعزفوا عنها.

وقد ضمن روبرت تايلور هذه الانشطة السابقة فيما سماه نظم معلومات القيمة المضافة Value-added information systems ولقد كان روبرت تايلور أول من قدم فكرة نظم المعلومات على اعتبار أنها نظم قيمة - اعتماداً على تصميمها ومن خلال هذه العمليات التى تميز تلك النظم، يتم تيسير حصول المستخدمين على المعرفة والمعلومات المطلوبة لهم أى زيادة قدراتهم على الوصول إلى المعلومات واختيار المناسب منها.

## خاتمة:

يقدم لنا هذا الفصل نظرة شاملة عن نماذج نظم المعلومات والتحرك من الاطار العام النظرى الى النماذج المحددة فضلاً عن توضيح المفاهيم التى تعتمد عليها تلك النظم.. ويبدأ العرض باستخدام نظرية النظم العامة لتحديد خصائص النظام أى ما كنهه وكيفية تشغيله.. وترسى هذه النظرية اساس وصف مختلف أنواع نظم المعلومات والادوار التى تلعبها فى بيئتنا المادية والاجتماعية.. ويتمركز نموذج شيرشمان للنظام حول حُب الاستطلاع الطبيعى للعقل الانسانى.

وعلى كل حال فالاستفسار الفكرى والعقلى موضوع فى اطار مختلف التوجهات الفلسفية، وهذه التوجهات يمكن أن تؤثر على تصميم نظم المعلومات.

هذا ويتم وصف بناء نظم المعلومات عن طريق اختبار نماذج النظم البيولوجية للعالم ميلر Miller فضلاً عن نموذج دييونز Debons وهو نظام المعلومات الأكثر عمومية. وتصف لنا هذه النماذج المكونات الاساسية لجميع نظم المعلومات.

أما بالنسبة لنماذج كل من أوتن Otten وهایلبرن Heilprin ويوفيتز Yovits وصامويلسن Samuelson وغيرهم فهى ذات طبيعة أكثر تخصيصاً.. والنطاق الكامل لأى واحد من هذه النماذج الخاصة بهم يمكن أن تمثل بواحد من مكونات النموذج العام لدييونز Debons وعلى سبيل المثال فيشرح لنا نموذج أوتن Otten لنظام المعلومات مجرد المكون الخاص بالتجهيز الموجود فى نموذج دييونز Debons .



هذا ويمكن اختبار نظم المعلومات من وجهة نظر المستفيدين من النظام ، ووجهة النظر هذه تؤكد على مكون الاستخدام الخاص بنظام المعلومات.

أما نموذج هافلوك Havelock فيصف لنا البيئة المعلوماتية وهذه في حالتها المثالية هي المكتبة أو مركز المعلومات، وأخيراً فيشير تايلور Taylor إلى نظم المعلومات على اعتبار أنها تمثل بيئات Environments وهو يرى في انشطتها الوظيفية قيمة مضافة للخدمات التي يقدمها النظام ، ويمكن اعتبار هذه النظم بالتالي كنظم معلومات قيمة مضافة.



## المراجع

- Ackoff, Russel L., and Fred E. Emery. On Purposeful Systems. Chicago: Aldine-Atherton, 1972, 18.
- Barnes, Robert F., Jr. "Information and Decision." In Perspectives in Information Science, edited by A. Debons and W. Cameron. Leyden: Noordhoff, 1975, 195-17.
- Bertalanffy, Ludwig von. "General Systems Theory-A Critical Review." In Modern Systems Research for the Behavioral Scientist, edited W. Buckley. Chicago: Aldine, 1968, 11-30.
- Boulding, Kenneth E. "General Systems Theory-The Skeleton of Science." In Modern Systems Research for the Behavioral Scientist, edited by W. Buckley. Chicago: Aldine, 1968, 3-10.
- Churchman, C. West. The Design of Inquiring Systems: Basic Concepts of Systems and Organizations. New York: Basic Books, 1971, 9.
- Debons, A. "Command and Control: Technology and Social Impact." In Advances in Computers. Vol. 2, edited by F. Alt and M. Rubinoff. New York: Academic Press, 1961.
- de Greene, K. B. Systems Psychology. New York: McGraw-Hill, 1970.
- Harmon, Paul, and David King. Expert Systems: Artificial Intelligence in Business. New York: John Wiley & Sons, 1985, 49.
- Havelock, Ronald G. Planning for Innovation: Through Dissemination and Utilization of Knowledge. Ann Arbor: University of Michigan, Center for Research and Utilization of Scientific Knowledge, Institute for Social Research, 1971.
- Hayes, Roth, Frederick, Donald A. Waterman, and Douglas B. Lenat. Building Expert Systems. Reading, Mass.: Addison - Wesley, 1983.
- Heilprin, Laurence. Toward Foundations of Information Science. White Plains, N. Y.: Knowledge Industry Publications, 1985.

- Khailov, K. M. "The Problem of Systematic Organization in Theoretical Biology." Edited by W. Buckley. In *Modern Systems for the Behavioral Scientist*. Chicago: Aldine, 1968, 45-50
- Licklider, J.C.R. "Man- Computer Symbiosis ." *Human Factors: Electron* 1(1960):4:11.
- McCormick, Ernest J., and Mark S. Sanders. *Human Factors in Engineering and Design*. 5th ed. New York: McGraw-Hill, 1982.
- Machlup, Fritz and Una Mansfield. *The Study of Information*. New York: John Wiley and Sons, 1983.
- Miller, J.G. *Living Systems*. New York: McGraw-Hill, 1978.
- Murdick, Robert G., Joel E. Ross, and James R. Glaggett. *Information Systems for Modern Management*. Englewood Cliffs, N.J.: Prentice-Hall, 1984.
- Otten, Klaus W. "Information and Communication : A Conceptual Model as Framework for Development of the Theories of Information." In *Perspectives in Information Science*, edited by Anthony Debons and William J. Cameron. Leyden: Noordhoff, 1975, 127-48.
- Samuelson, Kjell. "Information Models and Theories: A Synthesizing Approach". In *Information Science: Search for Identity*, edited by A. Debons and W. Cameron. New York: Marcel Dekker, 1973.
- Scott, George M. *Principles of Management Information Systems*. New York: McGraw-Hill, 1986.
- Shannon, Claude E., and Warren Weaver. *A Mathematical Theory of Communication*. Urbana : University of Illinois Press, 1949.
- Taylor, Robert S. *Value- Added Process in Information Systems*. Norwood, N. J.: Ablex Publishing Co., 1986.
- Whittemore, Bruce J., and Marshall C. Yovits. "A Generalized Concept for Analysis of Information." In *Information Science: Search for Identity*. Edited by A. Debons and W. Cameron. New York: Marcel Dekker, 1974.

## الفصل الخامس

### تكنولوجيا نظام المعلومات

يفحص هذا الفصل التكنولوجيات المرتبطة بكل مكون من المكونات الأساسية لنظام المعلومات بادئا بتلك التكنولوجيات التي تمكننا من اقتناء المعلومات ثم مناقشة التكنولوجيات التي تمكننا من نقل البيانات من مكان لآخر (تكنولوجيات النقل) ومعالجة البيانات عن طريق أنظمة مثل الحاسب الالكتروني وأخيراً مناقشة التكنولوجيات التي تمكننا من تنفيذ الأعمال أو من توصيل المراد للآخرين.

وبالطبع فان ما نستطيعه هو تغطية جزء من النطاق الواسع للتكنولوجيا التي نطبقها في نظم المعلومات. والهدف هو اىصال بعض المبادئ العامة وتقديم بعض الأمثلة. ان مجال تكنولوجيا هندسة وبناء نظام المعلومات من المجالات سريعة النمو. وفي خلال وقت قصير بعد نشر هذا الكتاب فان الكثير من التكنولوجيات سوف يعفى عليه الزمن ويصبح متقادماً ولكن المبادئ العامة التي تحكم استخدامها سوف تبقى أساساً كما هي.

#### اقتناء البيانات

إن أجهزة الاقتناء تلتقط الوقائع أو الأحداث التي يمكن أن تكون ذات أهمية بالنسبة لنظام المعلومات. والبيانات يمكن أن تكون رقمية أو تناظرية من حيث الشكل. وتستخدم التكنولوجيا الرقمية النبضات الكهربائية لتمثيل البيانات وفقاً لمنطق الحاسب الثنائي، أما البيانات التناظرية فإنها تمثل بواسطة نسب التغير في حالات الطاقة. ويستخدم الحاسب الالكتروني البيانات الرقمية. ان التليفون يستخرج صوت الإنسان في شكل تناظري للموجات الصوتية ومع هذا فالصوت يمكن تحويله إلى بيانات رقمية لنقله عبر خطوط التليفون وتحويله مرة أخرى إلى شكل تناظري بواسطة التليفون المستقبل.

إن الكثير من تكنولوجيات الاقتناء تتطلب طاقة كهرومغناطيسية في شكل ضوء أو صوت، وهناك تكنولوجيات أخرى تتأثر بالحرارة والضغط.

إن عبارة اقتناء البيانات قابلة لتفسيرات عديدة، ومن المهم لنا إيضاحها. إنها يمكن أن تشير إلى اقتناء الرمز Symbol acquisition. فإذا كانت الأحداث ممثلة بالرموز ومُعبر عنها في بناءات أو تركيبات رسمية مثل اللغة فإن اقتناء الرمز يكون مرتبطاً بصورة مباشرة بالسياق الذي توجد فيه الرموز، سواء أكان تسجيلاً أو كتاباً أو وثيقة سرية، ومن ثم فإن اقتناء الرمز يصبح اقتناءً للوثيقة أو التقرير أو الكتاب.

ويمكن أن يشير اقتناء البيانات أيضاً إلى الحصول على بعض الطاقة الحقيقية التي تتولد عن الحدث. ويمكن الإشارة إلى هذا النوع من الاقتناء على أنه اقتناء البيانات الحسية.

ويعتمد تطبيق التكنولوجيا على اقتناء البيانات الحسية على فهم كيفية حصول الحواس البشرية على البيانات من العالم الخارجي ومقدراتها وحدودها وكيف يمكن للتكنولوجيا أن تزيد أو توسع هذه المقدرات.

#### الأوجه البشرية لاقتناء البيانات

هناك العديد من الطرق التي تمكن الناس من النقاط واقعة ما أو حدث ما. لقد وهبنا الله بالحواس التي تمكننا من الإحساس بالطاقة ونقل البيانات عنها من خلال الجهاز العصبي المركزي إلى المخ حيث تعالج البيانات الممثلة للطاقة الخارجية. وبالطبع فإن حواسنا محدودة في مقدرتها على النقاط الواقعة وبصفة خاصة حينما تكون الطاقة الإشعاعية منخفضة أو عندما تكون الواقعة بعيدة. وعلى سبيل المثال فالعين المجردة لا تستطيع رؤية البكتريا الدقيقة أو النجوم البعيدة. إننا لا نستطيع رؤية أو سماع البنات

أوالأنشطة داخل الكائنات الحية. ولكى نتمكن من التقاط هذه الوقائع فإننا نستعين بالميكروسكوب وأشعة أكس والتلسكوبات اللاسلكية.

إن نظرية كشف الإشارات Signal - detection theory التى طورها كل من سويتس وبردسول (1978) وSauets and Birdsall (1961) ترى أن الالتقاط المباشر للإشارة من جانب الإنسان فى شكل طاقة عرضة للإحياز الذى يمكن تصحيحه بواسطة التحليل الإحتمالى للوظائف الحسية المتضمنة. ولهذه النظرية جذورها فى علم النفس البدنى ويمكن تطبيقها عبر طيف عريض من الإعتبارات التى تحكم اقتناء البيانات.

إن هندسة العوامل البشرية هى دراسة فسيولوجيا الإنسان فيما يتعلق بتصميم تكنولوجيا جديدة، أما علم النفس الفسيولوجى فهو دراسة المقدره الفطرية الاكتسابية للعقل البشرى.

### أجهزة اقتناء البيانات

يرجع تطوير نظم المعلومات السى التطورات السريعة فى الالكترونيات والهندسة الكهربائية. وكثير من هذه التطورات ناتج بدوره عن التقدم الهائل فى فيزياء الأجسام الصلبة Solid state Physics ومع هذا يجب التأكيد على أن بنية نظام المعلومات تتصف بالديناميكية والتفاعلية، ومن ثم يمكن لتكنولوجيا معينة أن تخدم عدة وظائف. وعلى سبيل المثال فإن أجهزة اقتناء البيانات يمكن أن تقوم ببعض المعالجات لتعزيز البيانات المستقبلية. ونفس تكنولوجيا النقل يمكن أن تحمل إشارات داخل وبين مكونات النظام.

وقد تعتمد تكنولوجيايات التقاط البيانات أيضاً على تركيب من مصادر الطاقة، ومثالا على ذلك نجد أن الرادار والسونار يستخدمان الطاقة الصوتية والصوتية وأحياناً الضغط والحرارة.

## الرادار والسونار Radar and Sonar

هناك جهازان هامان للحصول على البيانات هما الرادار (الكشف الالاسكى وتحديد المسافات) والسونار (الملاحة وتقدير المسافة بالصوت). وقد تم تطوير الرادار خلال الحرب العالمية الثانية بواسطة العلماء فى بريطانيا العظمى فى ذلك الوقت لمواجهة مشكلة الكشف عن الطائرات الالمانية المقتربة من أرضهم. أما السونار فهو النظير البحرى للرادار. وكلاهما من تكنولوجيات الكشف ووظيفتهما الأساسية هى التقاط البيانات عن الوقائع المهمة فى البيئة.

ويعتبر الرادار مهما بصفة خاصة للسببين التاليين:

- ١- أنه يمكن من الحصول على البيانات تحت ظروف عديدة (مثل الليل، المطر، الضباب، الدخان، السحب).
- ٢- انه وسيلة عظيمة القيمة لقياس مدى الهدف واتجاهه والسرعة والحجم. وتعتمد مراقبة المرور الجوى - على سبيل المثال - لدرجة كبيرة على معلومات الرادار فى تحديد موقع الطائرة وحركتها.

والميزة الأساسية للرادار هى مقدرته فى الاستشعار عن بعد وذلك يعنى المقدره على التقاط الوقائع والأحداث على مسافة ما. وهذا له أهمية بصفة خاصة فى الكشف عن العمليات البيئية طويلة المدى. ومثال ذلك تعرية التربة وتلوث الهواء أو المياه. ومن خلال جمع الإشعاع الكهرومغناطيسى طويل الأجل عن بعد يمكن الحصول على البيانات عن حالات التربة، والتغيرات تحت سطح الأرض التى قد تعطى إنذاراً بالزلازل والأحداث الأخرى.



## الأقمار Satellites

الأقمار يمكن أن تكون طبيعية أو صناعية . والأقمار الطبيعية هي الأجسام السيارة فى المدار حول أجسام أخرى فى الفضاء، أما الأقمار الصناعية فهى أشياء Objects مصنوعة وموضوعة فى المدار بواسطة الانسان.

إن أغراض الأقمار الصناعية متعددة ولكن وظيفة من وظائفها الأساسية هى الحصول على المعلومات ونقلها فى الفضاء، فهى قادرة على إستقبال ونقل الاشارات التى قد يعوقها تقوس الأرض ومجالها المغناطيسى وغلافها الجوى.

وتعد الأقمار الصناعية مصدراً للبيانات عن طبيعة الكون مثل شكل الأرض وحجمها، وأحوال الطقس حول العالم، والأحوال على الكواكب الأخرى. وتقدم المحطات الفضائية التى يقودها الإنسان، وهى نوع خاص من الأقمار الصناعية، بيانات علمية قيمة.

### الهولوجرافيا والتلسكوبية والتصوير الضوئى:

تعد عدسات النظارات التى تكسر شعاع الضوء بطرق معينة شكلاً هاماً آخر من أشكال تكنولوجيا اقتناء البيانات. وتدخل أشكال عديدة من التكنولوجيات تحت هذه الفئة.

وتستخدم الهولوجرافيا Holography أشعة الليزر لتسجيل الصور ثلاثية الأبعاد على لوحة فوتوغرافية.

وعلى الرغم من حقيقة أن الله قد وهب الانسان مقدرة فطرية على رؤية الأشياء فى ثلاثة أبعاد من خلال نظمة البصرية، إلا أن هذه المقدرة تفقد وينبغى ان تعوض عند تطبيق الوسائل الميكانيكية. وانه من المرغوب

بالنسبة للعرض تصوير البيانات بطريقة ثلاثية الأبعاد لأن تسجيل الأشياء على أسطح ثنائية الأبعاد يقلل من واقعية البيانات ونوعيتها. ويتطلب الإبقاء على هذه البعدية فى تكنولوجيا الإقتناء مقدرات فوق ما يمكن أن تقدمه البصريات التقليدية. وتقدم الهولوجرافيا هذه الامكانية وهى أيضا تسمح بفحص مساحات كبيرة فى ثلاثة أبعاد.

والهولوجرافيا فضلا عن هذا تقدم إمكانية دراسة عدد من الأحداث التى تحدث بسرعة (Debons 1973) .

أما التلسكوبية Telescopy فهى تكنولوجيا إقتناء بيانات تبدو من خلالها الأشياء البعيدة أكثر قربا وأكثر حجما. والتلسكوب هو جهاز بصرى يحتوى على شكلين من أشكال معالجة الطاقة هما الإنكسار والانعكاس. ويحدث الإنكسار فى عدستين: العدسة المجهرية والعدسة المحدبة. ويتكون عامل الإنعكاس من مرآه.

والتلسكوبية هى تكنولوجيا قدمت منذ قرون الأساس لعلم الفلك. وقد صممت تليسكوبات هائلة خلال العقدين أو الثلاثة عقود الماضية لبحث الكون للحصول على بيانات عنه. وتتضمن التطورات الحديثة فى الطب استخدام التلسكوبات لسبر أو لفحص وظائف العديد من الأعضاء الداخليه مثل القلب والمعدة ونظام الدورة الدموية والأمعاء الدقيقة والغليظة. وكان الطب من قبل يقيم التشريح البشرى عن طريق الكيمياء، وغالبا ما كانت البيانات التى قدمتها عن الحالات الفسيولوجية غير دقيقة، أما التلسكوبات فإنها على الجانب الآخر تساعد علماء الطب والممارسين فى فحص باطن الانسان.

إن الصورة الفوتوغرافية هى ناتج الضوء والكيمياء وبضم الاتنين معا فى جهاز (كاميرا) يتم الحصول على صورة لشيء أولحدث ما. وتحول

الصورة على سطح كيميائى حساس للضوء. وبهذا المعنى تعد الكاميرا جهاز اقتناء بيانات، فى حين يسجل الفيلم البيانات ويخزنها. وبالطبع فالتصوير الضوئى ينقل الإشارات من موضع فى المكان أو الفضاء والزمان إلى آخر. ومن ثم يمكن اعتباره أيضاً وسيطاً للنقل.

### نقل البيانات

إن النقل هو تحريك الرموز أو البيانات من مكان وزمان إلى آخر دون الإشارة إلى معنى أو استخدام الرموز أو البيانات.

وبالطبع فانه من الصعب فصل الإشارة عن معناها، ولكن النقطة المهمة هى أن النقل تحكمه القوانين المادية بينما يعتمد المعنى على عوامل مثل علم دلالات الألفاظ وتطورها وعلم النفس وسياق الكلام.

### نظرية شانون للمعلومات

إن أعظم نظرية ذات تأثير بخصوص نقل الإشارات هى النظرية التى انشأها شانون(1949) . وقد نوقش نموذج شانون الخاص بنظام المعلومات الناتج عن عمله فى الفصل الرابع. ومعادلته الأساسية هى محاولة لقياس أو لتحديد مقدار حركة الإشارة عبر الفضاء والزمان. ان الحركة محتواه فى قناة Channel والإشارة وتجميعها الرموز أو الإشارة يشار إليها بالرسالة Message . والرسالة وفقاً لنظرية شانون هى كيان مادى (وليس نفسى) يتكون من أجزاء هى:

١- القراءة : مؤشر يقرر بدء مجموعة من الإشارات أو الرموز، متى بدأت، وأين تذهب، وإلى من.

٢- المضمون Body . مجموعة من الرموز أو العلامات التي تتضمن القصد أو الغرض من الرموز. ويمثل هذا الجزء امكانية أن تبدأ الرموز في التغيير في الحالة عند المستقبل.

٣- النهاية : توقيع او كود code يبين نهاية الرسالة.

إن صيغة شانون التي عبر بها بمصطلحات رياضية تشير إلى الجوانب الكمية للرسالة مثل أثر الإشارات أو الرموز على المستقبل. والمبدأ الأساسي هو أن الرسالة تغير حالة المستقبل بطريقة محددة أو دقيقة، إذ تتغير حالة المستقبل من حالة عدم اليقين (الشك) عند تلقيه الرسالة. وقد يتم التعبير عن ذلك بطريقة رياضية على الوجه التالي: ان درجة اليقين المكتسبة تساوى أو توازى عدد الرموز المنقولة في الرسالة.

### تكنولوجيات النقل والإرسال

لقد زودتنا التطورات في مجال الهندسة الكهربائية بمدى واسع من الآليات اللازمة لنقل الإشارات والرموز. كما بدأت الحاجة لمثل هذه التكنولوجيات بالطبع منذ عدة قرون عندما تبين للإنسان ضرورة نقل وتبادل خبراته ومصالحه مع الآخرين. ومع ذلك فينبغى الا يقتصر تاريخ نقل الإشارات على الإنسان وحده، ذلك لأن هناك سلاطات وأنواع أخرى لها نفس قدرة الإنسان على هذا النقل، وإن كان ذلك قد تم بفاعلية محدودة.. فقد حقق الإنسان نجاحات هائلة في مجال نقل الإشارات من مكان إلى آخر .. واستخدم في ذلك الصوت والضوء بطريقة معقدة، كما استخدم كود مورس Morse مروراً بالقلم الرصاص وقلم الطباشير والشمع وقلم الحبر والطباعة ثم استخدم مؤخراً تكنولوجيات الراديو والتليفزيون في هذا المجال.

ولعل أكثر هذه التكنولوجيات أهمية هو إختراع التليفون، وعلى الرغم من أن التليفون هو تكنولوجيا للاتصال بالدرجة الأولى، لأنه يربط بين المستخدمين بطريقة مباشرة، إلا أن التليفون يعتبر كذلك وسيلة هامة في نقل البيانات الرقمية وكذلك الإشارات الصوتية، وعلى كل حال فالنتظورات المستمرة فى تكنولوجيات النقل تزيد من قدرتنا على الحركة من مكان إلى آخر.

### الليزر Laser

يعتبر هذا المصطلح معبراً عن الحروف الاستهلاكية Acronym للكلمات التالية: light amplification by simulated emission of radiation: أى تضخيم الضوء بواسطة محاكاة اطلاق الطاقة المشعة، أى أن الليزر يؤدي إلى إنتاج مصدر ضوئى عالى التركيز، أكبر كثيراً من جميع المصادر المتاحة الأخرى. وتكمن أهمية كل من الليزر والميزر Mazer (وهو يدل على تطبيقات ميكروويف بواسطة محاكاة إطلاق الطاقة المشعة) فى امكانية استخدامها لنقل الاشارات على مسافات طويلة مع انتشار أو تبعثر أقل للإشارة.

### الأقمار Satellites

لقد سبق لنا الإشارة للأقمار الصناعية كوسيلة للحصول على المواد، وللأقمار الصناعية امكانية كذلك بالنسبة لترحيل وتقوية الإشارات من الكواكب والنجوم الأخرى ولنقل الضوء وإشارات الراديو بين المحطات الأرضية وذلك لمسافات بعيدة.

## الراديو Radio

يعتبر الراديو أداة نقل رئيسية للإشارات الصوتية، ولا يحتاج الراديو لمزيد من التفصيل عن أهميته المعروفة، وإن كان الراديو شأنه في ذلك شأن جميع أدوات البث معرض للتشويش.

## أجهزة العرض Displays

وهذه هي أجهزة يمكن من خلالها تقديم الإشارات، وتشمل هذه الأجهزة أو الأدوات الورق الذي يكتب أو يطبع عليه هذا الكتاب، كما تشمل علامات الطرق Highway signs فضلاً عن أنابيب أشعة كاثود [CRT] وهذا الأخير هو جهاز مألوف لنا جميعاً على شكل أنابيب صور تليفزيونية. ويمكن التمييز بين أجهزة العرض طبقاً لوظيفتها كأدوات نقل.

فأدوات العرض المتمثلة في علامات الطريق مثلاً تقوم بوظيفة التحذير ووصف أحوال الطريق ويمكن وصفها بأنها أدوات عرض ثابتة Static لأنها تبقى ثابتة بمجرد كتابتها، وهذه العلامات تتأثر بالظروف البيئية وتبلى وبالتالي تفقد فاعليتها كناقلة للمعلومات ويتم استبدالها بعلامات أخرى جديدة وهكذا. أما أدوات العرض الديناميكية فتتضمن الحركة أو تغيير الإشارات، وبعض هذه الأدوات قد يشمل تحريك العناصر الثابتة بطريقة آلية كما هو الحال مع الإطارات Frames في الشريط أو الفيلم السينمائي.

هذا وتعتمد دقة العرض على كل من الآلية المحركة وعلى نوعية الصور نفسها، أما أدوات العرض الإلكترونية فتحتوى على نقاط Dots يتم توليدها بواسطة الإشعاع الكهرومغناطيسي أو البلورات السائلة.

كما تتحدد حالة العرض في وقت معين عن طريق تجميعات النقاط وليس عن طريق إختيار إطار معين من مجموعة الصور الثابتة.

## الألياف البصرية Fiber Optics

وهذه هي واحدة من أحدث التطورات فى تكنولوجيا النقل، وهذه الألياف عبارة عن أسلاك مجدولة رفيعة جداً لمادة عالية التوصيل بحيث تسمح بالنقل السريع جداً لنبضات الإشارات. وإلى الحد الذى تنتج فيه هذه الألياف تمثيلات واحد لواحد لهذه الإشارات عند نقلها، وهذه الألياف قادرة على الدقة العالية أى أكثر من غيرها من تكنولوجيات بث البيانات. من أجل ذلك فالألياف البصرية هى مجالات البحث والتطوير الهامة نظراً لإمكانياتها على ثورية نقل الإشارات وتوصيلها. ويتركز البحث فى إمكانية زيادة صفاتها كموصلة Conductivity وذلك يترتب عليه بالتالى تقليل متطلبات قوة الدعم اللازمة لدفع الإشارات مسافات طويلة.

## تكنولوجيا المرفأ البعيد Teleport Technology

والمرفأ البعيد عبارة عن مركز نقل فى الأقمار الصناعية ينشأ بغرض المساعدة فى إعادة الحيوية للمناخ الإقتصادى للمناطق الحضرية الكبيرة، وذلك عن طريق تجميع المصادر المحلية للاتصال عن بعد. وتمثل هذه التكنولوجيا نقاطاً محورية Nodes لنقل البيانات شبيهة بالمطار (المرفأ الجوى) أو النهاية الطرفية لخط السكك الحديدية. وتزود هذه المرفأى بهوائيات اسطوانية كبيرة لتمكنها من الوصول إلى أقمار الإتصال الأمريكية والعالمية. ومع ربط هذه المرفأى بأجهزة التحويل المعقدة وبأجهزة الإستقبال القوية، فإن تكنولوجيا المرفأ البعيد تتيح إمكانية نقل الإشارات الفورى على إتساع العالم كله، وأخيراً فيتم وصل هذه المرفأى بتكنولوجيات النقل المناسبة للشركات التجارية التى تشترك فى خدماتها.

## نقل صوت الراديو الخلوى Cellular Radio Voice Transmission

تزدنا تكنولوجيا الراديو الخلوى بإمكانية الشخص على نقل الصوت إلى مدى بعيد. وقد تحل تكنولوجيا الراديو الخلوى هذا محل جميع تليفونات السيارات الحالية وكذلك تحل محل أجهزة راديو المرسل المستقبل -Walkie Talkies هذا وتعمل أجهزة الراديو الخلوى بواسطة موجة محدودة الإتساع وبواسطة أجهزة إرسال راديو ذات قوة منخفضة. ويسمح هذا التنظيم باستخدام كل قناة في العديد من المناطق الجغرافية في نفس الوقت، وذلك لأن الإشارات الفردية تكون ضعيفة جداً لدرجة تحول بينها وبين التداخل أو التشويش مع غيرها من الإشارات.

### تكنولوجيا التجهيز

تزدنا هذه التكنولوجيا بالوسائل اللازمة لتحليل وتصنيف وتطوير البيانات التي نحصل عليها أو نقلها، هذا وتقوم هيئات التجهيز - كالمكاتب - بتجميع قدرات العديد من الأفراد وتطويرها.

### التجهيز الإلكتروني للبيانات

تختلف النظم المحسبة - والتي يطلق عليها أحيانا نظم تجهيز البيانات الكترونية EDP - تختلف فيما بينها اختلافاً كبيراً من حيث الحجم والسرعة والتعقيدات والاستخدامات وتتراوح هذه النظم في الوقت الحاضر بين النماذج المحمولة والتي يمكن استخدامها أثناء ركوب الشخص في القطار إلى النماذج المعقدة الكبيرة والتي تبنى خصيصاً لاستخدامها في التنبؤ بالطقس وللدفاع الوطنى وإدارة الشركات وفي غيرها من الإستخدامات التي تتطلب آلاف الساعات من العمل الشخصى كما تتكلف ملايين الدولارات.



وقد انتشرت الحاسبات فى كل مكان، حيث تظهر فى كل شىء، من الآلات الكاتبة الإلكترونية إلى الآلات الحاسبة إلى موتورات السيارات وحتى ألعاب الفيديو، فهى تخدم كراوية الكترونى وهى ترسل البريد والمكالمات التليفونية فضلاً عن تشغيل المصانع.

وعلى الرغم من تنوع استخداماتها، إلا أن جميع الحاسبات الآلية تقوم بثلاثة أشياء، والنتيجة النهائية لها هو تجهيز البيانات وليس المعلومات.

وهذه الأشياء الثلاثة هى: تأخذ المدخلات أو البيانات المصدرية، ثم هى تقوم بالتجهيز الإلكتروني المحدد مسبقاً لهذه البيانات ثم هى تولد نوعاً من المخرجات سواء كانت هذه ميزانية حسابية لبنك أو رسالة ذراع الروبوت [الانسان الآلى] المتحكم.

وقد تحتوى المدخلات على أى نوع من البيانات .. الرقمية، النصية أو الرسومات والكتابات .. هذا ويقوم الانسان بإدخال بيانات المدخلات من مختلف الأجهزة الخارجية. وأكثرها شيوعاً هو النهاية الطرفية، حيث تتوفر شاشة عرض معتمدة على أنبوبة أشعة كاثود ولوحة مفاتيح تشبه الآلة الكاتبة، هذا ويمكن أن تأتى المدخلات مباشرة من جهاز حاسب آخر عبر الاسلاك والدوائر المصغرة.

ويمكن حصر عمليات التجهيز فى الخطوات الأساسية للقراءة والإضافة والمقارنة والحساب والكتابة .. كما يتم التجهيز بواسطة برنامج وهو مجموعة من التعليمات الموجهة للآلة ومكتوبة بواسطة الأشخاص المبرمجين.

هذا وتحتوى البرامج المعقدة غالباً على عدة برامج أصغر ومتصلة مع بعضها البعض فى تتابع محدد. وكل واحد من هذه البرامج الأصغر

مصمم للقيام بوظيفة معينة مثل تحقيق الالتقاء Interface مع المستفيد أو مع أجهزة أخرى تتحكم فى تتابع التعليمات التى يجب تنفيذها أو تخصيص مساحة بالذاكرة أو غيرها من المصادر بالآلة أو ترجمة التعليمات من لغة برمجة مقروءة بواسطة الأشخاص إلى نبضات ثنائية مقروءة آلياً. هذا وتقرأ البرامج من جهاز مدخلات أو جهاز اختزان، يمكن للحاسب أن يصل إليه، وتحمل البرامج فى الذاكرة حيث تنفذ تعليماتها. ومن الممكن الاحتفاظ بأكثر من برنامج واحد فى الذاكرة وذلك لفترة معينة بمعظم الحاسبات الآليه على الرغم من أن الحاسب يمكنه تنفيذ تعليمات واحدة فقط فى فترة بعينها.

أما بالنسبة للمخرجات فهى ببساطة بيانات تم تجهيزها بطريقة ما، إن لم تكن قد تحولت فقط إلى شكل آخر، هذا ويمكن أن تكون المخرجات على شكل مطبوع على الورق أو عرض للحروف والأرقام على شاشة انبواب أشعة كاثود CRT أو أن تكون المخرجات على هيئة شريط مغنط يقرأ بواسطة الحاسب كمدخلات لتجهيز آخر وهكذا. وهناك أجهزة مخرجات أخرى تقوم بتوليد إشارات لارسالها عبر شبكات الإتصالات أو تقوم بإنشاء عرض للرسومات أو تقوم بإنشاء صور للميكروفيلم أو حتى تقليد ومحاكاة الحديث الإنسانى.

### الإنسان الآلى أو الروبوت

تستحق دراسة الإنسان الآلى اهتماماً خاصاً فى هذا الكتاب لعدة اسباب أولها أن هذا الإختراع هو إستخدام ثورى للحاسبات والتكنولوجيات الهندسية، وثانيهما أن الروبوت يمثل مثالا ممتازاً لكيفية معاونة التكنولوجيا للإنسان فى القيام بالمهام البالغة التعقيد، وثالث هذه الاسباب أن الروبوت - بخلاف

تكنولوجيات التجهيز الأخرى - له القدرة على تغيير البيئة المحيطة نفسها، كما يستطيع من خلال التغذية المرتدة، التأثير المباشر على عالم الأحداث.

هذا ويعرف معهد الروبوت الأمريكي الروبوت Robot كما يلي: جهاز تطويعى مبرمج ومتعدد الوظائف وهو مصمم لتحريك المواد والأجزاء والأدوات أو الأجهزة المتخصصة وذلك من خلال حركات مبرمجة مختلفة وذلك للقيام بمهام مختلفة (Logsdown, 1984)

وفى الواقع فإن الروبوت يعتبر تكنولوجيا للتجهيز تقوم فى بعض الأحيان بالقيام بالوظائف الآلية نفسها وليس مجرد المعاونة فيها. وقد أطلق لوجزداوين (Logsdown 1984) عليها "أجهزة التشغيل من بعد Teleoperators حيث تحتوى على أدوات تجهيز مصغرة microprocessors تقوم مقام العقل".

وقد اكتسب الروبوت شعبية نظرا لفائدته فى الأعمال التى تشوبها المخاطرة كمعالجة النفايات النووية والمواد الكيميائية السامة حيث تمثل هذه العمليات والمواد خطراً محققاً على الإنسان الذى يعمل فيها.

هذا ويواجه الروبوت المهندسين الميكانيكيين وعلماء الحاسبات الآلية بالتحدى الحقيقى، ذلك لأن العمل الأولى على الأجهزة التعويضية للروبوت قد زودت المهندسين والعلماء بخبرة جيدة فى تطوير أجزاء الروبوت، ومع ذلك فهندسة الوصلات والروابط المرنة مازالت تمثل التحدى. كما أن وضع برامج الحاسبات التى تشغل الروبوت هى عملية عسيرة تتطلب الكثير من الدقة لإلتقاط أساسيات الحركات.

وقد أصبح الروبوت فى السنوات الأخيرة محورا لبحوث الذكاء الإصطناعى، ذلك لأن الهدف النهائى للروبوت هو إنشاء آلة ذات

اكتفاء ذاتى فضلا عن كونها متلائمة مع الظروف المختلفة (الثابتة والمتغيرة) للبيئة، ولتحقيق هذه الغاية بنجاح أصبح من الأمور الهامة والحيوية التعرف على العمليات الحسبة بصفة عامة فضلا عن العمليات البصرية وذلك فى علاقتها بالتعرف على النماذج. وواضح أن هذه الجهود تستحوذ على اهتمام كل من الاكاديميين والمهندسين على السواء (Feigenbaum and McCorduck 1983).

### معاهد التجهيز

لقد تناولنا بإختصار حتى الآن التكنولوجيات الآلية اللازمة لتجهيز البيانات باعتبارها وظيفة ضرورية لنظام المعلومات، هذا وتعتبر المكتبة معهداً يرتبط بطريقة مباشرة بتجهيز البيانات والمعلومات والمعرفة، كما تعتبر المكتبة مصدراً رئيسياً لحفظ واسترجاع البيانات والمعلومات والمعرفة.. من أجل ذلك فالمكتبة إحدى المكونات الضرورية للعديد من نظم المعلومات وهى فى نفس أهمية التكنولوجيات، وفى حديث وثائقي لمحطة تليفزيون CBS شبه العالم كارل ساجان المكتبة فى وظيفتها بالعقل الإنسانى.

### مراكز تحليل المعلومات

يعتبر مركز تحليل المعلومات نظاما يعمل على أعلى المستويات الفكرية المعقدة وذلك بالنسبة لإختزان وإسترجاع المعرفة، ويضم مثل هذا المركز متخصصين فى المجالات العلمية المختلفة وذلك للقيام بوظيفة التحليل. هذا وتتضمن عملية التجهيز التحليلي لمدخلات البيانات (الكتب والتقارير والجداول والاحصائيات... الخ) تطويع الأفكار والمفاهيم وتوضيح العلاقات بينها، وتحتوى مخرجات التحليل على هذه العلاقات المشتقة والإستنباطات المنطقية عنها.. وتنتج غالبا معلومات ومعرفة جديدة من مثل هذا التحليل والتطويع.

ولقد أوصت اللجنة الاستشارية العلمية للرئيس الأمريكى منذ عام ١٩٦٣، بزيادة ونمو مثل هذه المراكز المتخصصة للمعلومات، من أجل ذلك فمعظم مراكز تحليل المعلومات موجودة فى الوكالات الحكومية الفيدرالية حيث يحتاج العلماء والمهندسون للمعلومات المصنفة والمرشحة بطريقة خاصة كما قد توجد مثل هذه المراكز أيضا فى القطاع العام وفى المعاهد الكبيرة مثل وكالة الطيران والفضاء [ناسا NASA] وقد أكد تقرير واينبرج (Weinberg 1963) على مايلي :

يعتبر المفسرون العلميون ذوو المعرفة الواسعة أكثر أهمية وفائدة للمتخصص المتقل بالأعباء، من مجرد وثائق متعلقة مكدسة، ذلك لأن هؤلاء المفسرين يستطيعون تجميع البيانات المتعلقة فضلا عن مراجعة المجال وترشيح المعلومات بطريقة تتجه مباشرة لقلب المشكلة الفنية.. هؤلاء المفسرون العلميون ذوو المعرفة الواسعة والذين يسهمون أنفسهم فى التطور العلمى يعتبرون العمود الفقرى لمركز المعلومات، ذلك لأنهم يجعلون من مركز المعلومات معهداً فنيا وليس مجرد مكتبة فنية، والميزة الكبرى لمركز معلومات فنى جيد هو تشغيله بكفاءات عالية جدا من المهندسين والعلماء، والذين يرون فى عملهم هذا فرصة تطوير وتعميق اتصالاتهم الشخصى بالعلم والتكنولوجيا. كما أن تزايد وتكاثر مثل هذه المراكز المتخصصة للمعلومات سيؤدى الى مزيد من الطلب على علماء المعلومات وهم الذين يقومون بتفسير وتمثيل الإنتاج الفكرى للأخريين العاملين فى المجال.

أى أن مركز المعلومات المتخصص هو معهد فنى وليس مكتبة فنية، وذلك لأن العاملين فيه يعرفون جيداً محتوى المواد الموجودة

بالمركز، فأعضاء المركز هم علماء على الرغم من أنهم يستخدمون أدوات الأمناء، وما يسترجع من مثل هذه المراكز ليس الوثائق ولكن المعلومات (Weinberg 1963).

وأخيراً فمركز تحليل المعلومات [IAC] يحاول استخدام جميع قنوات المعلومات لتقديم الإجابات الفنية للأسئلة الفنية.. وعلى الرغم من أن المركز يجب أن ينفق المال والجهد على عمليات التزويد والاختزان والإسترجاع والتحليل فإن ٨٠٪ من الميزانية ينفق على دفع أجور العلماء العاملين بالمركز.

## المراجع

- Augarten, Stan. Bit by Bit: An Illustrated History of Computers. New York: Ticknor and Fields, 1984, 295.
- Debons. A. "Holography and Information Sciences." In Encyclopedia of Library and Information Science. New York : Marcel Dekker, 1973, 10 : 456.
- Feigenbaum, E. A., and Pamela McCorduck. The Fifth Generation: Artificial Intelligence and Japan's Computer Challenge to the World. Reading, Mass.: Addison- Wesley, 1983.
- Lin, Nan. The Study of Communication. Indianapolis: Bobbs-Merrill, 1977, 29.
- Logsdown, T. The Robot Revolution. New York: Simon and Schuster, 1984, 18, 19.
- Richardson, Ernest Cushing. Classification: Theoretical and Practical. 3d ed. Hamden, Conn .: Shoestring press, 1964.
- Sayers, W. C. Berwick. Manual of Classification for Librarians and Bibliographers. 5th ed. Revised by Arthur Maltby. London: Deutsch, 1975.
- Shannon, Claude E., and Warren Weaver. A Mathematicval Theory of Communication . Urbana: University of Illinois Press, 1949.
- Simpson, George A. "Microcomputers in Library Automation." Mitre Corp. Techical Report 7938 (December 1978): 21-25.
- Swets, J. A., and Birdsall, T. G. "Repeated Observation of an Uncertain Signal." Perception and Psychophysics 23(1978):269-74.
- Tanner, W.P.Jr. "Psychological Implications of Psychophysical Data." Annals of the New York Academy of Science 89 (1961): 752-65.
- Weinberg, Alvin M. Science, Government, and Information: The Responsibilities of the Technical Community and the Government in the Transfer of Information, a Report of the President's Science Advisory Committee. The White House, 10 January 1963. Washington, D.C.: U.S. Government Printing Office, 1-52, 260.





## الفصل السادس

### تكنولوجيا الاتصال

يعتمد تأثير الشخص عادة على مقدرته في حمل المعاني والأفكار للآخرين وبكلمة واحدة.. مقدرته على التوصيل. هذا ولم تعد الطرق التقليدية في نقل الأفكار بواسطة الورق والقلم والصور هي السائدة في هذا القرن بل زادت تكنولوجيا الإرسال المعقدة من قدرتنا على حمل المعاني للآخرين بطريقة مباشرة وأكثر سرعة..

#### ماذا نعني بالاتصال؟

هناك مصطلح مرادف للاتصال في الإنتاج الفكرى وهو نقل المعلومات، ويمكن أن نشير في هذا الصدد أيضا لمصطلحات نقل البيانات ونقل المعرفة، ويمكن تعريف نقل المعلومات بأنها عملية امتداد حالة الوعى وما يتصل بها من المقاصد المتعلقة - فرديا أو جماعيا - إلى الآخرين، أما نقل البيانات - بالمقابل - فتدل على إرسال الرموز والتي يمكن - أو لايمكن - أن يكون لها قوة الإعلام To inform. ويدل مصطلح نقل المعرفة على توصيل أو حمل التفاهم.. ولعل ذلك هو أعلى أشكال الاتصال.

ولقد تناولت الباحثة لن (Lin 1977) مختلف أوجه الاتصال الانسانى بشكل موسع، وأكدت على ضرورة التفرقة بين فعل الاتصال act of Communication والمجال الموضوعى للاتصال Discipline of Communication، ذلك لأن الاتصال يعتبر مجالا علميا تتم فيه دراسة طبيعة التبادل الرمزي الانسانى، وإذا اعتبرنا نقل المعلومات انها الفعل الخاص بتبنيه (أو توعية) الأفراد إلى حالة عالم الحدث، فيمكننا أن نتساءل بعد ذلك عن طبيعة العمليات التي يتضمنها ذلك الفعل وعن التكنولوجيا التي

تسهم فيه ؟ ذلك لأنه كى تتم عملية الاتصال، فلا بد أن تتوفر على الأقل القدرة المادية لارسال أو نقل الاشارات Signals .. ولعلنا أن نتجاوز ذلك للتعرف على جوانب التوعية باعتبارها تأثير الاتصال..

فمعمل التوعية يعتبر أساسا وظيفة معرفية Cognitive ، فهذا المعمل يتطلب بالدرجة الأولى أن نستخدم أحاسيسنا Senses للحصول على البيانات لإرسال تمثيل لها لعقولنا.. فهذه العملية هى الخطوة الأولى نحو التوعية.

ونتيجة لذلك فإذا كان هدف نقل المعلومات توعية الاشخاص الآخرين، فإن أهم متطلبات ذلك هو أن تكون الاشارات التى تبدأ هذه العملية ذات طاقة كافية ليتم استقبالها، فالاشارة الضعيفة سمعياً أو بصرياً ربما لاتؤدى إلى التوعية ، وبالتالي فلن يحدث نقل للمعلومات.

وثانى هذه الجوانب، أنه إذا لم يتمكن الفرد الذى يستقبل الاشارة الموجهة إليه اساسا من أن يفك شفرتها، فسيفقد المعنى أو القصد الكامل لهذه الاشارة. وقد لا يكون الفرد قادراً على فك شفرة الاشارة ، ومع ذلك فقد يكون واعياً بها.. إن حمل أو نقل المعنى هو أحد العناصر الضرورية لنقل المعلومات وإذا لم يتم حفظ المعنى فلن يحدث نقل للمعلومات.. وما قد يكون قد حدث عند استقبال الاشارات دون اتمام اعلام المستقبل بها هو عملية نقل بيانات..

هذا بالاضافة إلى أن المعلومات غالباً ما تكون مطمورة كجزء من أجزاء سياق النص، وبالتالي فهذا السياق النصى قد يكون فى نفس أهمية الرموز المنقولة إلى المحتوى المعلوماتى للاشارة.. فاللغة المنطوقة أو المكتوبة ، أو الأصوات أو البيانات بأنواعها المختلفة يجب أن يتم استقبالها كجزء من سياق النص وذلك لنقل محتواها المعلوماتى.

وبهذه التعليقات التقديمية عن الاتصال، يمكننا محاولة المسح المختصر للتكنولوجيات الهامة به، على أن نميز بصفة مستمرة بين التكنولوجيات المتعلقة بالارسال Transmission والتكنولوجيات المتعلقة بالاتصال Communication .. والأخيرة هي الخاصة بالعرض Displays والأفلام والمواد المطبوعة واللغة المنطوقة والشبكات والاتصالات عن بعد . فضلا عن ضرورة التعرف على الهيئات التي تستخدم هذه التكنولوجيات وتقدم الخدمات المتعلقة بالاتصالات ونقل المعلومات مثل وسائل الاتصال Media والهيئات التعليمية والمكتبات وخدمات الأنباء.

### تكنولوجيات الاتصال المرئى

#### تكنولوجيا العرض الالكترونى:

وهذه تكنولوجيات حيوية بالنسبة للارسال ، وهى تعتبر كذلك تكنولوجيات اتصالية أولية ، ولعل التليفزيون هو أحد الأمثلة التى تعكس أهمية تكنولوجيا العرض الالكترونى فى الاتصال بين الناس، كما أن هذه التكنولوجيا هى المصدر الأولى للتفاعل بين تكنولوجيا تجهيز البيانات والمستفيد ، فهى مفتاح اللقاء فى رباط الآلة - الانسان Man-Machine Link

#### الأفلام والتصوير:

تعتبر الأفلام وسائل هامة لتوصيل الاحداث سواء بالنسبة لحفظ التسجيلات أو للترويج أو الفن أو التعليم. وقد زادت التطورات المستمرة فى تكنولوجيا الأفلام من فائدتها كوسائل اتصال، كما أن العمليات الانتاجية الجديدة قد أدت إلى زيادة كبيرة فى وضوح الأرقام والأشكال والرموز، كما استمرت الافلام دون تلف لفترة أطول . فضلا عن أن العمليات الجديدة قد قللت من الوقت اللازم لتحميمض الافلام مع تحسين نوعية الصور فى نفس الوقت.

كما زادت التطورات التكنولوجية من كفاءة وفاعلية الكاميرات.. وعلى كل حال فقد هيات لنا هذه التطورات وصف وتصوير الاحداث بدرجة أكبر واقعية بتكاليف أقل من الناحية المالية ومن ناحية الجهد الانسانى.

### الطباعة:

لعل أكثر التطورات أهمية فى تكنولوجيا الاتصال فى السنوات الخمسمائة الأخيرة هو ما قام به جوتنبرج الطابع الألماني الذى عاش فى الجزء الأول من القرن الخامس عشر. فقد قام بثورة فى امكانيات العالم الاتصالية باختراعه للمطبعة. فقد يسرت المطبعة امكانية التوزيع والنشر الواسع للبيانات عن الأحداث والافكار ، الأمر الذى لم يكن متيسراً من قبل إلا عن طريق النسخ اليدوى للمواد، أو عن طريق انتقالها شفاهة، ولعل عملية التصوير الجاف Xerography تعتبر من أهم التطورات المعاصرة فى تكنولوجيا الاتصال، ذلك لأن هذه العملية تسمح بنسخ المطبوع بالعمليات الكيميائية والحرارية كما تعتبر طباعة الفاكسيميلى (وهى التى تتضمن ارسال المواد المطبوعة أو الصور سلكيا أو بالراديو) تكنولوجيا جديدة تيسر نقل البيانات عن طريق ارسال صور رقمية للبيانات بواسطة أجهزة البث الكابلى. واستخدامات هذه التكنولوجيا لاتقتصر على الوثائق التى تحتوى على عناصر مكتوبة أو مرسومة ولكنها تشمل أيضا بصمات الأصابع وصور الاشخاص المطلوبين أو المفقودين.

### اللغة

تعتبر اللغة شكلاً هاماً من اشكال الاتصال التكنولوجى، وقد يعترض البعض على وصف اللغة بأنها تكنولوجيا. وفى الواقع فإنها تركيب من صنع الانسان يمكنه من التعامل مع العالم .. وتظهر اللغة فى أشكال عديدة ، وكل شكل منها يعكس التاريخ والأفكار والعادات فى ثقافة معينة.

هذا ويمكن التعبير عن اللغة بطريقة مرئية Visual كما هو الحال عند التعبير عنها على الورق أو على أجهزة العرض الالكترونى أو بطريقة شفوية أو بواسطة علامات اليد أو حتى بواسطة رموز الدخان.. وكل واحدة من هذه الاشكال تعكس تنوع وتعقد التركيب اللغوى.

### الشبكات والاتصالات عن بعد

هناك اتجاه قوى فى امريكا وفى العالم نحو تطوير شبكات الحاسبات الآلية المعتمدة على تكنولوجيات الاتصال المعقدة مثل التليفون والاقمار الصناعية والتليفزيون والراديو وذلك بهدف تحسين استخدام مصادر معارفنا.. هذا وللاتصالات عن بعد علاقة مباشرة بتطوير هذه الامكانيات ولعل أحد هذه الخدمات الاتصالية هو الاشتراك التجارى الذى يوفر امكانية الوصول لقواعد البيانات التى تحتوى على أوعية بحث على الخط المباشر لأشياء عديدة من الخدمات المنزلية حتى نتائج رياضة الكرة.

وهناك خدمة أخرى تتعلق بلوحات النشرات الالكترونية المستقلة، وهذه تقدم للجماعات ملفات المراسلة والافكار عن كل شىء تقريباً، من الحصول على البرامج إلى شراء حاجيات المنزل، وتوضع هذه النظم عادة بواسطة بعض الأشخاص أو الجماعات المهتمين الذين يتولون مسئولية شراء البرامج المطلوبة وتشغيلها وصيانتها. فالمشاركة مسلية فى هذه النظم، كما يأمل الانسان أن تكون المشاركة ذات فائدة إعلانية وهى عادة تتطلب كلمة منطوقة (فى شكل رقمى) .. والوصول إلى هذا النظام يحتاج أكثر قليلاً من مجرد ادارة ارقام التليفون Dialing .

## توصيل البيانات.. التكنولوجيا والاساليب الفنية:

هناك تأثير هائل لاشك فيه لاتصالات البيانات (بالمقارنة بالاتصالات الصوتية) على التجاره والحكومة والتعليم وحتى على الحياة المنزلية ذاتها.. ولقد نما اتصال البيانات خلال السنوات العشر الماضية بواسطة الخطوط التليفونية بمعدل أسرع من أى جانب من جوانب الاتصالات الصوتية. وامكن لشبكات اتصال البيانات (والتي تحتوى على نوع من نظام الارسال بالاضافة لتجهيزات الحاسب الآلية والاتصالات والبرامج المتحكمة) أن ترسل البيانات عبر المبنى أو المدينة أو حتى عبر العالم. وكل ما يحتاجه الفرد غالباً للاشتراك فى الخدمات المخزنية أو لوحات النشر الالكترونية أو المشاركة فى وقت الحاسب فى العديد من النظم فى أى مكان من الأرض، ما يحتاجه هو حاسب صغير وموديم (وهو محول الاشارات الذى يسمح لك بإرسال الاشارات الرقمية عبر الخطوط التليفونية) بالإضافة إلى رقم التليفون الصحيح. وعلى الرغم من الاختلاف الكبير فى الشبكات وذلك بالنسبة لحجمها ونطاقها، فهى تنشأ جميعها تقريباً من أشكال أساسية قليلة ويتم التحكم فيها بطرق متشابهة تماماً.

### الشبكات:

تتكون الشبكة من نوع من الوسط الاتصالى كخطوط التليفون الموجودة فعلاً بالاضافة الى البرامج والتجهيزات الآلية اللازمة للتحكم فى تدفق البيانات خلال الشبكة. والدراسة المكثبة أو الاقليمية للشبكة تشير إلى الاشكال المادية لنقاطها المحورية المختلفة. والنقطة المحورية تدل على الحاسب و/ أو أجهزته المحيطة أو أى نقطة أخرى بحيث تختلف عندها البيانات الخارجة فى الشكل أو فى المحتوى عن البيانات الداخلة.

فالتليفون مثلا هو نقطة محورية Node فى شبكة التليفونات المحلية لأن ارسال الصوت الداخلى يتوقف عنده بدلا من الانتشار أبعد منه، كما تتولد اشارات جديدة وتتدفق عبر الخط المفتوح فى الاتجاه المعاكس.

وتعمل النقاط المحورية فى شبكة اتصالات البيانات بنفس الطريقة تقريبا حيث تستجيب آليا للاشارات من واحدة للأخرى وذلك بواسطة البرنامج الذى يشغلها.

هذا وتصميم الشبكة معقد للغاية، لأنه يتضمن اعتبارات عديدة مثل الاحتياجات الخاصة بالسرعة والمرونة وذلك عند ربطها بالتكاليف والصيانة والتكنولوجيات المتوفرة.

### تكنولوجيات إرسال البيانات:

الخط الأساسى فى تكنولوجيات الارسال [وهى التى يرمز إليها عادة بالاتصالات عن بعد] هو اتساع الموجه Bandwidth أو كمية البيانات التى يمكن أن يبثها وسط معين دون خطأ من المصدر الى الهدف المقصود. وهناك خمسة تكنولوجيات أساسية مستخدمة فى الوقت الحاضر لغرض إرسال البيانات بين النقاط المحورية لشبكة اتصالات البيانات وتحتاج اثنتان من هذه التكنولوجيات - وهما الأقمار الصناعية وتكنولوجيا الميكروويف - إلى إرسال موجاتها فى الجو الخارجى [أو حتى من الفضاء] وذلك من المصدر إلى الهدف المقصود. أما التكنولوجيات الثلاثة الأخرى فتستخدم أنواعا من الكابلات أو مرشداً للموجات الذى يقوم بربط النقاط المحورية للشبكات بطريقة مباشرة.

أما الأنواع الأساسية الثلاثة الخاصة بتكنولوجيا الوصل المباشر فهي:

أ) الزوج المجدول للكابل النحاسي المستخدم لإرسال كل من الصوت والبيانات

ب) الكابل المتحد المحور Coaxial والذي يوفر اتساع موجة كافية تسمح بإرسال الصوت والبيانات والفيديو في نفس الوقت [وبالتالي جعلت التليفزيون الكابلي تكنولوجيا ممكنة].

ج) كابل الاليف البصرية وهي مادة تدعم الموجات ذات التردد العالي جداً [تصل 10-100 gigahertz] وهي غير قابلة للاشتعال ونادراً ما تكون دوائر قصيرة.

هذا وإرسال الميكروويف يتضمن موجات اذاعية قصيرة جداً [من 1 سم إلى 100 سم]، وهذه تختلف عن الموجات الاذاعية التقليدية التي تبلغ مداها من حوالي 25 إلى 50 ميل ، والتي تسقط فاعليتها بسرعة مع حدوث الأخطاء. هذا ولا بد للموجات القصيرة المسافرة لمسافات طويلة من أن تعاد إذاعتها بسلسلة من المحطات المتكررة repeater stations وهي التي تقوم بتقوية إشارتها وترشيح بعض أنواع الأخطاء. وعلى كل حال فالموجات القصيرة موثوق بها وتمتاز باتساع موجاتها Wide Bandwidth

أما بالنسبة للقمر الصناعي فهو نوع من البرج الإذاعي في السماء، وتستخدم الأقمار الصناعية كنقاط إيدال Relay يتم منها إرتداد الإشارات بواسطة المحطات الأرضية ذات الهوائيات الخاصة .. وتدور معظم الأقمار الصناعية على ارتفاع ( 22,300 ) ميل فوق سطح الأرض وذلك في مدار يضاها تماماً دوران الأرض، وهذا ما يشار إليه عادة بأنه ثابت أرضياً



Geostationary أو أنه في مدار مترامن مع المدار الأرضي، هذا والمحطات الأرضية التي تستخدم هذا القمر الصناعي، تشير هوائياتها إلى نفس المنطقة في السماء في جميع الأوقات، وكل نظام يرسل بفعالية إلى ثلث سطح الأرض .

وتستخدم الأقمار الصناعية الطاقة الشمسية بواسطة أجهزة التلقى Transponders وهذه الأجهزة تتلقى الإشارات على تردد معين ثم تقويها وتعيد إذاعتها على تردد مختلف، مع ضرورة كفاءة إجراءات أمنية لهذه الأقمار الصناعية.

والأقمار الصناعية ممتازة بالنسبة لتوزيع البيانات في اتجاه واحد One-way ، وتحتاج إشارة الفيديو من محطة التليفزيون الكابلي إلى حوالى [٢٤٠٠] قناة صوت على كل جهاز تلقى Transponder .. والأقمار الصناعية بالتالى هي غالباً الطريق الوحيد إذاعة هذا الحجم الضخم من البيانات عبر المسافات الطويلة .

وهناك استخدامات أخرى للأقمار الصناعية ومنها إذاعات الراديو وعقد المؤتمرات عن بعد بواسطة الفيديو Vides teleconferencing (المستخدم بواسطة بعض الفنادق أو بواسطة المنظمات المهنية الكبيرة) فضلا عن إرسال صفحات العاكسيميل للصفحات المصنوفة من الصحف الوطنية إلى مراكز الطباعة Printing Plants.

### التليفزيون الكابلي:

يختلف التليفزيون العادى من أربعة وجوه رئيسية :

(أ) له مقدرة قناة موسعة Expanded channel capacity

(ب) يوفر امكانية الاتصال ذو الاتجاهين Two-way

ج) من السهل ربطها بأوعية الاتصال الأخرى كالتليفون والراديو

د) لها امكانيات برمجة اكثر تنوعاً.

### الاتصال والمهن

هناك مهن تخدم اساسا فى نقل المعلومات باعتبارها هيئات اتصالية وذلك مثل نظامنا التعليمى والمكتبات ووسائل الصحافة والتليفزيون .. ويمكن الاشارة هنا الى بعض العوامل التى يمكن أن تؤثر بها التكنولوجيا على وظائف هذه المهن.

ويعرف شارلزج سيب [ Sippe 1976 ] الوسط أو الأوعية Medio بأنها "مصطلح عام يشير الى المادة المطبوعة" ويمكن ان نضيف لهذا التعريف : أنه مصطلح عام يشير إلى أجهزة العرض والتكنولوجيات المرتبطة والتي يتحدد هدفها فى توفير أداة لنقل البيانات والمعلومات والمعرفة .

### الأوعية التعليمية:

تعتبر المعاهد التعليمية ووسائل أولية لنقل المعرفة من جيل الى آخر. ولقد ناقش دافيد هوكريدج (Hawkvdg 1983) مشكلة تحديد المقصود بتكنولوجيا المعلومات فى التعليم /.. و اشار إلى تعريف هيئة اليونسكو حيث جاء فيه طبقا لدافيد ريت [Raitt 1982] ان تكنولوجيا المعلومات تتضمن "التخصصات العلمية والتكنولوجية والهندسية والاساليب الفنية الادارية المستخدمة فى معالجة المعلومات وتجهيزها، فضلا عن تطبيقاتها كالحاسبات وتفاعلها مع الناس والآلات كذلك الأمور الاجتماعية والاقتصادية والثقافية المرتبطة".

وهذا التعريف يطرح علينا عدداً من المسلمات أو الافتراضات، فهناك الإشارة إلى المعلومات واساليب الادارة والأمور الاجتماعية والاقتصادية والثقافية، ولكن هو كريدج قام بوضع تحديد مباشر أكثر لهذه التكنولوجيات التي يمكن ربطها بالتعليم وهي الحاسبات الآلية والالكترونيات المصغرة والاتصالات عن بعد.

### **التدريس بمعاونة الحاسب (CAI) Computer- Aided Instruction**

ويحاول هذا الشكل من تكنولوجيا الاتصال استخدام الحاسب كجهاز ساعد ( ولايحل محل) للأوت والطرق التعليمية الأخرى ، هذا توضح الاشكال والتتابع الخاص بالمفاهيم والافكار والبيانات فى برنامج يسمح للطالب بالتفاعل مع الحاسب حسب قدرته ومستواه.

### **اللوح الإلكتروني Electronic Blackboard**

لتكنولوجيا الاتصال تطبيقات مباشرة فى التعليم، وذلك لأنها توفر إمكانية الإرسال المتضاعف لإحدى المواد من مصدر اللوح الأولى إلى أماكن متعددة، وهذا يتيح للمدرس أن يعلم طلابه القاطنين فى أماكن بعيدة.

### **الفيديو المنزلى**

يمكن أن تستخدم أجهزة التليفزيون فى عملية التعليم بالمنزل، وذلك بوصل التليفزيون بكابل ذو اتجاهين، ثم يقوم الطالب فى منزله حسب قدراته وفى الوقت المتاح له بدارسة المقرر، وتتطلب هذه التكنولوجيا وجود مدرسين يعملون كمستشارين بالنسبة للموضوعات المختلفة، وعندما يواجه الطالب صعوبة فى نقطة معينة من المقرر، فيمكن طلب رقم التليفون الذى يصل الطالب بالأستاذ، الذى يقدم له المساعدة بالنسبة لهذه النقطة.

## المكتبة

توفر لنا المكتبة كقناة اتصال إمكانية الوصول إلى العديد من الخدمات والمصادر ومن بينها في الوقت الحاضر الوصول إلى قواعد البيانات على الخط المباشر من خلال نظم المشاركة في الوقت مثل الديالوج DIALOG والأوربت ORBIT، وبي آر أس BRS .. ومن خلال هذه الخدمة يستطيع المستفيد أن يبحث وأن يسترجع الاستشهادات المرجعية والمستخلصات ثم يقرر بعدها المصادر الإضافية المطلوبة، وقد يكون بعضها ضمن مجموعات المكتبة، أو أن تقوم المكتبة نفسها بالوصول عن طريق شبكة المشاركة في المصادر والتي تنتمي إليها المكتبة وذلك لاستعارة المواد. ويعتبر مركز المكتبة المحسب على الخط المباشر (OCLC) مثالا لهذه الشبكة على النطاق الوطنى الأمريكى، كما تقوم مكتبة الكونجرس بالإعارة فى حالة عدم توفر المواد المطلوبة فى مكتبة أخرى .. أى أنها المكتبة التى تعتبر الملجأ الأخير.

هذا ومع زيادة إدخال الفهارس المحسبة على الخط المباشر بالمكتبات المختلفة، فإن المستفيد يستطيع التعرف على المقتنيات المختلفة عن طريق النهاية الطرفية Termal، وعلى الرغم من أن الفهرس البطاقى مازال موجودا فى كثير من المكتبات إلا أن رخص تكاليف الحاسبات الصغيرة والمتوسطة نسبياً قد جعل العديد من المكتبات تضع البيانات الببليوجرافية فى شكل مقروء آلياً. ولعل أكثر التسجيلات شيوعاً هو شكل مارك MARC الخاص بمكتبة الكونجرس خصوصاً وأن هذه المكتبة تقوم بفهرسة وتصنيف ملايين المواد ووضع البيانات الببليوجرافية على أشرطة مغنطة يسهل بثها وتوزيعها على المكتبات الأخرى نظير أجور مناسبة.

هذا وقد تزايد إنشاء ما يسمى ببرامج مراكز الرسائل Message Senter program فى المكتبات وذلك كخدمة متاحة على الخط المباشر للمستفيدين

عن بيانات المجتمع المحلى والحالات الخاصة بمعلومات المجتمع المحلى، حيث تتوفر ملفات المصادر عن النوادي والوكالات الحكومية وتعليم الكبار وقواعد بيانات الوظائف وأحداث المجتمع المحلى.. وهذه مجرد إشارة لنطاق هذه البرامج (Bohl 1980).

وهناك طلبات متزايدة للمعلومات والمواد بواسطة اقراص الحاسب Disks أو أقراص الفيديو البصرية، خاصة وأن الاقراص البصرية قادرة على اختزان كتب بأكملها، وإذا ماتم تزواج الاقراص البصرية مع تجهيزات الحاسب المناسبة، فسيتمكن المستفيد من فرز وتصفح العمل بأكمله بحيث يطبع له ما يحتاجه فقط (Dowlin).

كما يعتبر البريد الالكتروني مثالا لأنشطة الإعارة بين المكتبات فضلا عن تبادل المذكرات والنشرات الاخبارية. والربط اليسير Easy-Link هو نظام اتحادي غربي يسمح للمكتبات باستخدام البريد الالكتروني لإرسال الاعارات بين المكتبات، كما يقدم إمكانية توصيل البريد الالكتروني على اتساع العالم كله [LITA 1980].

هذا ويتم الاسترجاع من مجموعة المكتبة بواسطة فهرس المكتبة وهو غالبا فهرس على الخط المباشر وبالتالي يمكن البحث فيه بواسطة النهاية الطرفية للحاسب. كما تسمح معظم النظم بالبحث بواسطة العنوان أو المؤلف أو رؤوس الموضوعات أو الرقم الدولي المعياري للكتاب ISBN أو رقم فهرس مكتبة الكونجرس LCCN كما تسمح العديد من النظم ايضا بالبحث بواسطة طريقة بوليان .. Boolean ويجب أن يتم كشف قواعد البيانات بواسطة المصطلحات أو الواصفات لتمثيل محتوى الوثائق أو النصوص، وبالتالي يستطيع الباحث أن يختار المصطلحات المناسبة للبحث الآلى .. ومضاهاة مصطلحات المدخلات بمصطلحات الكشاف وذلك للتعرف بعد ذلك على الوثائق المطلوبة.



## خاتمة

يفرق هذا الفصل بين نقل الاشارات Signals والفعل الاتصالي أو نقل المعلومات، ذلك لأن الأخيرة تتم من خلال أو بين العقول أو نظم المعلومات، فهذا النقل للمعلومات هو فعل للاتصال .. أما تكنولوجيايات الاتصال فهي أوساط أو أوعية تيسر إرسال البيانات أو الاشارات بين عقول نظم المعلومات والتي يتركز هدفها في الاتصال.

ومن أمثلة تكنولوجيايات الاتصال التي تسهل إرسال الاشارات الأفلام والطباعة واللغة والتلفزيون والتليفون والأقمار الصناعية والميكروويف والأوعية الممغنطة.. وإذا ماتم ربط هذه الأوعية فيما بينها بواسطة تصميم معين كما هو الحال في نظام التليفون أو نظام التلفزيون الكابلي فالنتيجة يطلق عليها مصطلح عام هو الشبكة أما تكنولوجيا الاتصالات عن بعد، فتوجد عادة مرتبطة بالهيئات كالمكاتب أو مرتبطة بالمهنة كالصحافة أو التعليم.. وكل واحدة من هذه الهيئات أو المهنة تستخدم أوعية مختلفة للمعاونة في نقل المعلومات.





## المراجع

- Bohl, Marilyn. Information Processing. 3d Chicago: Science Research Associates, 1980.
- Dowlin, Kenneth. "The Electric Library." Library Journal, 1 November 1980, 2266.
- Hawkrige, David. Information Technology in Education Baltimore: Johns Hopkins Press, 1983.
- Heilprin, L. Toward Foundations of Information Science. City Knowledge Industry Publications, 1985.
- Lin, Nan. The Study of Communication. Indianapolis: Bobbs-Merrill, 1977, 29.
- LITA Newsletter, no. 20 (Spring 1985).
- Raitt, David. "New Information Technology-Social Aspects, Usage, and Trends." In Proceedings of the Fifth International Pine Information Meeting London, 8-10 December 1981, edited by Lucy Tedd et al. Oxford: Learned Information, 1982.
- Sippe, Charles J. Data Communication Dictionary. New York: Van Nostrand, 1976, 293.



## الفصل السابع

### تخليق نظام المعلومات

تتحدد مقدرة نظام المعلومات على حل المشكلات بمدى قدرته على تخليق المعلومات من البيانات، أي أن المقدرة على التخليق تمثل أهم العوامل في نجاح واستمرار أي نظام للمعلومات سواء كان نظاماً عضوياً أو تنظيمياً. ويناقش هذا الفصل الطرق التي يحدد بها تصميم وتحليل النظم مقدرة نظم المعلومات على تحقيق هذا التخليق.

#### ماذا نعني بالتخليق؟

التخليق هو وضع أو تجميع العناصر المنفرقة في جسد كلي يكون أكثر تعقيداً من مجرد مجموع الأجزاء الفردية المكونة. وقد اعتبر ميلر J.G. Miller - في دراسته للنظم الحية - أن المقدرة على تخليق مدخلات البيانات، يعتبر خاصية أساسية لجميع النظم الحية:

تتم العمليات - وهي منطقية عادة في طبيعتها - لتقليل البدائل المتوفرة إلى أقل عدد يتصف بالمقدرة على تقليل انحراف حالة النظام بدرجة مرضية من علامة المقارنة. وهذا يتيح امكانية استمرار النظام مع إبقاء تكاليف عملية التعديل الضرورية صغيرة نسبياً (Miller 1978).

هذا ويتضمن التخليق عند ميلر الحفاظ على الحالة الثابتة Steady بينما يتم توجيه النظام نحو غايته، وينتج التخليق من خلال تجهيز المدخلات المتجمعة من جميع جوانب النظام. ويتضمن ذلك مفهوم استقرار النظام والتحكم فيه، وذلك لتحقيق الاهداف بفاعلية وكفاءة.

هذا ويجب أن يقوم نظام المعلومات بتخليق البيانات التي يحصل عليها عن الأحداث حتى لا تكون المخرجات مجرد بيانات بل معلومات. كما يجب على النظام الحى أن يقوم بتجهيز البيانات وأن يتم تزويده بالمعلومات وذلك من أجل البقاء. أما نظام المعلومات الذي يتكون من الناس والتكنولوجيا معاً، فيجب أن يوفر المعلومات لتحقيق أهدافه، والغاية من عمليات تصميم وتحليل النظام هو زيادة قدرته إلى أقصاها بحيث يستطيع تخليق البيانات إلى أشكال متعلقة يمكن أن تزيد من وعينا وإعلامنا، لا أن تزيد من إرباكننا أو إغراقنا بالبيانات.

هذا وتتكون نظم المعلومات من عناصر تتفاعل فيما بينها، ومقدرتها على هذا التفاعل المتماثل هو الذي يهيء أساس مقدرة نظام المعلومات على تخليق البيانات والحصول على المعلومات. والحدود الطبيعية لنظام المعلومات هي القوة المكانية والمؤقتة التي تشكل البيئة التي يعيش فيها النظام. وتشمل البيئة الهيئة أو المنظمة الذي يعتبر النظام جزءاً منها بالإضافة إلى البنية الاجتماعية الداخلية ونظام المعتقدات. أما الأحداث فهي التي تمثل التغييرات في الحالة البيئية والتي يصمم نظام المعلومات لالتقاطها والتعرف عليها، كما أن الطاقة تنبعث من الأحداث، وعندما يتم احتواء والتقاط تلك الطاقة، فإنها توفر لنا أساس التجهيز الرسمي للإشارات Signals حتى يمكن تسجيلها واختزانها واسترجاعها.

هذا ويحدث التجهيز داخل المكونات المتعددة أو النظم الفرعية لنظام المعلومات، ويزودنا كل نظام فرعى ذاتياً أو جماعياً بالمقدرة على تحويل الطاقة المنبعثة من الحدث (ممثلة بالبيانات) إلى أشكال أخرى من الطاقة يمكن أن تؤثر على الاهتمام الانساني ومؤدية إلى حالة الوعي Awareness.

والمعروف أن الهدف الاساسى من نظم المعلومات هو توفير الوعي عن الأحداث لضمان الاستمرار والبقاء. والبقاء محدود ومقيد بمدى التطبيقات التى يمكن أن تخضع لها نظم المعلومات الصناعية، وذلك مثل الاستمرار والبقاء الاقتصادى لهيئة معينة. ويمكن أن يفسر البقاء والاستمرار كذلك باعتباره شاملاً لمدى واسع من الأنشطة والتطلعات الانسانية. وتقدم لنا نظم المعلومات البيانات والمعلومات والمعرفة المطلوبة لحل المشكلات ودعم ما يستتبع ذلك من أفعال.

### تصميم النظام والمقدرة على التخليق

إن مقدرة نظام المعلومات على تخليق البيانات وتقديم المعلومات، لها جذورها في تصميم النظام، ويتم تصميم نظم المعلومات الصناعية عن طريق البيئة التى تعيشها. كما يجب على نظم المعلومات الحية أو الصناعية أن تنشئ الجهاز اللازم للحصول على البيانات المتعلقة وتجهيزها، وذلك قبل قيام هذه النظم بالتجهيز والتحرك نحو غاياتها. كما يجب تحديد وتعريف المدخلات المتعلقة بالنظم الصناعية وكذلك أدوات الحصول عليها، كما يجب وضع القواعد والإجراءات اللازمة لتجهيز هذه المدخلات وتطبيق هذه القواعد على المشكلات والقرارات.

إن المقدرة على تخليق البيانات وتقديم المعلومات يعتبر في موضع القلب من أى نظام معلومات يقوم بوظيفته بكفاءة.

وتتمثل هذه الأعمال السابقة في أنشطة تحليل النظم وتصميم النظم، كما أن هذه الأنشطة هى نفسها أمثلة على المقدرة على التخليق في النظم الحية والتي يجب على نظم المعلومات الصناعية أن تحاكيها.

هذا ويمكن رؤية التحليل والتصميم كخطوتين متتابعتين في نفس العملية، فتحليل النظام يدل على فحص أو اختبار نشاط معين أو اجراء أو

أوهيئة وذلك للتعرف على ما ينبغي انجازه لتحقيق الأهداف وللتعرف على كيفية القيام بأفضل إنجاز للعمليات الضرورية. أما تصميم النظام فهو إنشاء خطة تفصيلية لبناء أو تركيب النظام.

ولقد أكدنا في هذا الكتاب، أنه على الرغم من أن النظام يحتوى على مكونات، فإن هذه المكونات تعتبر نظم بنفسها (ويشار إليها عادة بنظم فرعية). ويتضمن هذا المفهوم أن النظم ومكوناتها تمثل دائماً تنظيمياً هرمياً (Miller 1978).

هذا ويمثل تحليل أحد مكونات نظام المعلومات - في معظم الاحيان - تحليل نظام المعلومات بأكمله، مما يؤدي بنا إلى الاستنتاج أن هذا العنصر المكون هو نظام معلومات في ذاته وبفسه. ولكن هذه الاشارة الخاطئة قد تطمس بعض الصفات الاساسية التي تميز وتفرق بين وظائف أحد مكونات نظام المعلومات من نظام المعلومات الأكبر الذي يخدمه، وعلى سبيل المثال، فإن تحليل الحاسب الآلى كأحد مكونات نظام المعلومات قد يساعدنا على تصميم جزء معين من النظام، وفي دراستنا لاحتياجات التجهيز يجب أن نأخذ في حسابنا أيضاً متطلبات البث والنقل، وإلى أى مدى ستؤثر هذه المتطلبات في تصميم مكونات التجهيز. فقد يكون حاسب آلى معين مناسباً لاحتياجات تجهيز بيانات معينة، ولكن إضافة منافذ كافية للوصول Access لتدعيم شبكة البث قد يخفض من الكفاءة إلى مستويات غير مقبولة. فالحاسب الآلى ليس هو نظام المعلومات ولكنه يعتبر فقط أحد مكونات التجهيز.

هذا ويمكن أن نربط عملية تحليل النظام بطريقة مباشرة بالنموذج المستخدم كاساس للتحليل. وبمعنى آخر فإن النموذج الفكرى للنظام يحدد نطاق التحليل. ونظراً لأن هناك العديد من النماذج الموجودة في الانتاج الفكرى فهناك نتائج مختلفة لتحليل النظم تتبثق من كل واحد منها.

وعلى كل حال فيقدم لنا الانتاج الفكري مناقشات عديدة عن كل جزء من اجزاء نظام المعلومات الذي قد يكون واضحاً منذ البداية. وفي الواقع فغالباً ما يكون تحديد الفروق بين النماذج اكثر صعوبة من تحديد أوجه التشابه.

وعلى سبيل المثال فإن نموذج المدخلات - الوسيط - المخرجات هو اساس معظم نماذج نظم المعلومات، سواء كانت معالجة الحاسب الآلى كإحدى مكونات النظام أو كانت المعالجة باعتبارها نظام المعلومات نفسه، فضلاً عن أن معظم النماذج والنظريات أو كلها تتفق على أن البيانات الدقيقة عن البيئة تعتبر جانباً هاماً من جوانب تصميم نظام المعلومات. وهناك تصورات عديدة عن كيفية معالجة هذه المكونات (تجهيز البيانات، المستفيد، البيئة) وعن الجوانب التي يجب تأكيدها أو إهمالها، فهناك البعض الذي يركز على أهمية دور اللغة (السيمية) (Semiotics) فى تقييم البيئة (Pearson and Slamecka. 1977)، بينما يركز آخرون على المعوقات القانونية أو المالية أو الاجتماعية على النظام.

### استراتيجيات تحليل النظم

قام نشرشمان (C. West Churchman 1971) بتفصيل الجوانب المختلفة التى يمكن اخذها في الاعتبار للتعبير عن تفكير النظم وهى كما يلى:

- ١ - أهداف النظام الكلى بما في ذلك اجراءات الأداء.
  - ٢ - بنية النظام. ٣- مصادر النظام. ٤- مكونات النظام. ٥- ادارة النظام.
- وفيما يلى بيانات مختصرة عن استراتيجيات تحليل النظام والتي تلقى الضوء على أوجه التشابه والاختلاف بين المداخل المختلفة.

## مدخل شودربك Schoderbek

يعرف شودربك وزملاؤه تحليل النظم على ضوء العوامل الخمسة التالية:

الصياغة: أى التوضيح والتعريف وتحديد المشكلة. البحث: أى تحديد البيانات ذات العلاقة. الشرح: أى بناء واختبار النموذج. التفسير: أى الوصول إلى النتائج. التحقيق: Verification: أى اختبار هذه النتائج بالتجريب.

أما الخطوة التالية في العملية فيمكن أن تكون تصميم النظام بناءً على هذه النتائج.

ويؤكد هذا المدخل على العملية الاستقرائية، وذلك لأنها تتحرك من المدخلات المحددة إلى استراتيجية التصميم العامة (Schoderbek and Kefalas, 1985).

## مدخل نيومان Neuman

يركز نيومان (1982) هنا على شكل من التبرير أقل في التجريب وأكثر في الاستنباط، ويتم هنا تحليل النظام الحالي لتحديد الديناميكية القائمة بداخله، كما يتم تحديد ما يطلبه المستخدم من معلومات ولماذا لا يستطيع النظام الحالي أن يلبي له احتياجاته ... ويشكل هذا التحديد أساس تصميم النظام الجديد.

## مدخل ميلر (J.G. Miller)

لعل هذا المدخل هو أكثر الخطط الفكرية تفصيلاً بالنسبة لتحليل النظم، إذ يعتمد على قياس بيولوجى لنظام المعلومات، كما تم تركيبه على خصائص أساسية عديدة لجميع النظم الحية. وهذه تشمل المكونات التي سبق تقديمها في



الفصل الرابع عند مناقشة نموذج ميلر. والافتراض الذى وضعه ميلر هو ضرورة شمول تحليل النظام على فهم الديناميكيات التى تشكل التركيب الاساسى لكل عنصر من العناصر المكونة component ولا يمكن تحقيق تحليل النظام الناجح، إلا إذا أمكن التحديد التجريبي لمختلف الفروض المتعددة التى تتولد بناء على صفاتها ووظائفها، ثم تدعيم تلك الفروض والتحقق منها بعد ذلك.

### مدخل ديبونز Debons

يمثل هذا المدخل بعض الاختلاف عن نموذج ميلر، فعلى الرغم من أن ديبونز يستخدم الكائن الحى كقياس أو اقتباس لنظام المعلومات، إلا أنه يقترح تطبيق النظريات والقوانين والمبادئ الخاصة بالموضوعات العلمية المختلفة في تحليل نظام المعلومات وبالتالي إضفاء صفة التعددية الموضوعية interdisciplinary على علم المعلومات (حيث اهتمامه الاساسى هو في تركيب مثل هذا النظام)

وتشبه وجهة نظر ديبونز عن تحليل النظام وجهة نظر ميلر من حيث النظر إلى النظام بطريقة تصغيرية reductionistic وأمبيريقية، حيث تمثل مكونات التركيب الاساسى المقدم بما تتضمنه هذه المكونات من قوانين ومبادئ متعلقة، تمثل في شكل مصفوفة Matrix ثم تملأ كل قالب Block في هذه المصفوفة بالقوانين والمبادئ والنظريات المتعلقة بتعريف وتركيب كل واحدة من هذه المكونات، وتمثل مداخل القوالب Blocks المبادئ المتعلقة بالمكونات وبالتالي فهذه المداخل يجب أن تتضمنها عملية تحليل النظام.

ومن المهم إبراز الفرق الاساسى بين مفاهيم كل من ميلر وديبونز، فبينما يركز ميلر بدرجة أكبر على الخصائص والوظائف المنفردة الخاصة

بكل نظام فرعى أو بكل مكون من مكونات النظام، فإن ديبونز يركز على الحاجة إلى تكامل جميع الفروض المتعلقة بالوظائف والتي تتيح للنظام الوصول إلى حالة السكون المتجانس homeostatic. ومع ذلك فكل من مداخل ميلر وديبونز ليست شاملة لمفاهيم تحليل وتخليق نظم المعلومات.

### مدخل فريدمان Friedman

وهو مدخل مختلف في خطته الفكرية، ولعله أن يكون مدخلاً تقليدياً أكثر من ذلك الذي اقترحه كل من ميلر وديبونز وقد قدمه فريدمان - عالم الاجتماع والمعلومات - عام ١٩٧٥ (1975) Friedman وإذا كان تحليل فريدمان يعتمد على العناصر والاجزاء الأساسية، إلا أن تشابه مدخله مع نظام المعلومات الكلى يمكن ملاحظته أيضاً. ويضع فريدمان اجراءات التحليل في عدة مراحل، يشير بعضها إلى التصميم وهي كما يلي:

المرحلة الأولى: التعرف على مشكلات المستفيد وتحديدها، وعلى المتطلبات والالتزامات الخاصة بالعملية الجارية، وعلى السياسات التنظيمية والغايات والخطط والترتيبات المختلفة ... إلخ، فضلاً عن وضع تحديد ووصف لتصميم مزايا النظام.

المرحلة الثانية: وضع خريطة للتنظيم والمستفيدين المحتملين، مع وضع بيان تفصيلي لتطبيق وأداء المزايا وتعريفها التشغيلية، ثم وضع مفاهيم النظم؛ ثم تصميم المتطلبات التشغيلية للنظام (التنظيمات المادية، البرامج، الأفراد) وذلك بناء على تحديد مزايا التطبيق والأداء.

المرحلة الثالثة: تطبيق متطلبات تصميم النظام .. وهذه هي مرحلة تطوير النظام وتشغيله.

المرحلة الرابعة: القيام ببرنامج تقييمي تجريبي لاختبار ثلاثة فروض تلتقى كلها في نقطة واحدة وهي:

أ - ستلبي القدرات التشغيلية لمكونات النظام، معايير الأداء كما ستظهر أداء أفضل (اختبارات الأداء).

ب - القدرات الأدائية التي تم الوصول إليها ستحقق مزايا التطبيقات المطلوبة (اختبارات التطبيقات).

ج - الأداء ومزايا التطبيق الذي تحقق، سيحسن من نجاحات رسالة المستفيد وسيبسط من المزايا الضرورية للنظام (اختبارات الرسالة).

وقد وضع فريدمان هذا المفهوم وذلك باقتراح بعض المسلمات كما يلي:

١- يعتبر طاقم النظام المتكامل المتميز (المكون) دائماً جزءاً من نظام أكبر.

٢- تعتبر مكونات النظام وظائف متكاملة ومتسعة للنظام الأكبر.

٣- يكون كل واحد من المكونات دائماً في حالة نشطة قبل وأثناء وبعد ادخال مثير معين أو ادخال عملية على مثير متعلق أو غير متعلق داخلي أو خارجي.

٤- النظام محدود بالاعتبارات الزمنية التي تؤثر على كل مسلمة من المسلمات السابقة والمتغيرات المتعلقة بها.

ويجب ان نلاحظ أن العديد من نفس المفاهيم موجودة في كل واحد من المداخل التي تمت مناقشتها.

### متطلبات في التحليل والتصميم Mandates

يركز تحليل النظام دائماً على السؤال التالي "كيف يجب عمل الموضوع؟"، ولعل المتطلبات تخدم كأدوات مفيدة للتحليل والتصميم، لأنها تكون عادة نتيجة تجارب الممارسين الذين عملوا كمحللين للنظام أو مشغلين له وبالتالي فهم قد تعاملوا مع حقيقة إنشاء وتشغيل وصيانة النظم. وفي التحليل النهائي فالهدف هو خلق نظم معلومات لها القدرة على تخليق النتائج من أولئك الذين يهتمون بماهية نظم المعلومات ومن أولئك الذين يهتمون بنظم المعلومات وكيفية عملها أو عدم عملها.

#### مدخل كنت Kent

يعتبر كنت واحداً من أوائل المشاركين في تفكير نظم المعلومات، فقد اقترح كنت (1966) Kent العوامل التالية لیتضمنها التصميم:

- ١- الأهداف: أى الأغراض الكلية للنظام.
- ٢- الوظائف: أى الفئات الرئيسية للأعمال أو الأداء المطلوب لتحقيق الأهداف.
- ٣- متطلبات الأداء: وهذه هى الجوانب المحددة للأعمال المطلوبة مع بيان المعايير أو المستوى المطلوب في الأداء بالنسبة لكل عمل من الأعمال.
- ٤- المتغيرات البيئية: وهذه هى خصائص البيئة التى تؤثر على النظام وأدائه.

#### مدخل زيمرمان Zimmerman

قام زيمرمان (1983) Zimmerman بفحص عدد من نماذج تصميم نظم المعلومات وذلك بتحليل جوانب الضعف في كل منها، وقدم بعض القواعد الخاصة بتصميم النظم وهى كما يلى:

- ١ - يجب تحديد غايات النظام بدرجة كاملة ودقيقة، ذلك لأنه من هنا يأتي التصميم على خطوات منطقية.
- ٢ - يعتبر التشخيص والتمثيل المبدئي للمشكلة، أكثر الخطوات أهمية في وضع الحل.
- ٣ - الجوانب الخلاقية - غير العقلانية - هي مكونات هامة في عملية التصميم.
- ٤ - في مجال اختيار المتغيرات بعناية، فإن اختيار أسلوب قوى لاتخاذ القرار مثل تحليل عائد - التكاليف Cost - Benefit، يمكن أن يقلل بدرجة ملحوظة من عدد المتغيرات المتبقية والتي يجب ان تدخل في صنع القرار.
- ٥ - قد يساعد في ذلك وضع قائمة بأولويات مهام التصميم.
- ٦ - يجب أن تبنى اساليب الأداء والتقييم في النظام منذ البداية.
- ٧ - هناك حاجة لتجميع بيانات الأداء كشكل من اشكال تقييم الأداء.
- ٨ - يجب أن يسبق التصميم النهائى بعض اشكال النموذج الديناميكي للنظام.
- ٩ - يمكن ان يؤدي التصميم الردئ للنظام إلى سلوك المستفيد العدائى وهذا من شأنه أن يؤدي إلى إعاقة أو احباط التصميم حتى لو كان على درجة عالية من التعقيد.
- ١٠ - تعتبر عملية تحديد ومعالجة الصراعات، عملية هامة في تشغيل تصميم النظام الناجح.

## مدخل مارتن Martin

يعتقد مارتن ( J.G. Martin. 1984 ) أن تحليل النظام الجيد يتطلب مايلي:

- ١ - ميكنة طريقة تحليل النظام على قدر الإمكان.
- ٢ - تجنب استخدام خرائط تدفق المعلومات المرسومة يدوياً، وما يشبهها، بل يجب استخدام الحاسب الآلى لوضع هذه الخرائط.
- ٣ - قم بوضع الأساليب اللازمة لميكنة عملية توليد الأكواد.
- ٤ - قم بربط عملية ادارة البيانات إلى التحليل.
- ٥ - تجنب الالتباس والغموض.
- ٦ - يجب أن يتم توثيق العملية بإجراءات تجهيز الحاسب الآلى وليس باليد.
- ٧ - قم بإشراك المستخدم في عملية التحليل.
- ٨ - قم ببناء نماذج أولية prototypes.
- ٩ - استخدم الاساليب المنطقية التركيبية المحببة للمستخدم حيث يتم ميكنة مراجعات التحقق بدقة وحيث يمكن تقديم ادارة بيانات سليمة.

### بعض النتائج الخاصة بالتحليل والتصميم

هناك العديد من القواعد اللازمة لتحليل نظام المعلومات والتي لا يمكن الإحاطة بها جميعاً في هذه الدراسة. وعلى الرغم مما قد يبدو من وجود العديد من المفاهيم المختلفة - سواء على المستوى الكلى للنظام أو على مستوى مكوناته - فهناك اتفاق على التركيبات والعمليات والوظائف الأساسية التي يتضمنها نظام المعلومات.

وقد كتب روبرت هيز (Robert Hayes cited in Borko 1967) تلخيصاً  
لمبدأ تحليل النظام كما يلي:

الشئ الواحد الذي يميز العملية كلها - من التحديد إلى التصميم إلى  
التقييم - هو التكرار والتعديل، فهناك متطلبات جديدة سيتم تحديدها وأهداف  
سيتم تغييرها وذلك بناء على التحليل، وهناك بعض الرغبات غير الممكن  
تحقيقها ويجب التقليل منها، كما أن محاولة تحديد الحلول البديلة سيكشف عن  
فجوات التحليل. وبالتالي فالخطوات السابق الإشارة إليها (تحديد  
المشكلة - إختيار الاهداف - التحليل - تحديد الحلول البديلة -  
التقييم - التكرار - ومعاودة التكرار) هذه الخطوات لاتمثل تتابعاً بسيطاً،  
ولكنها عملية معقدة ومكررة وديناميكية. هذا ونتيجة التحليل هي تصميم نظام  
يشتمل على وصف أو توثيق كامل فضلاً عن خطة التطبيق والتحويل  
بمرونة كافية لاحتواء التغيرات المقبلة.

### تصميم النظام والقدرة على التخليق

في محاولتنا لفهم قدرة نظام المعلومات على التخليق يمكننا الآن أن  
نسأل السؤال التالي: كيف يسهم تصميم النظام في التخليق الذي نشير إليه؟  
أى ماهى إمكانية تجميع المكونات مع بعضها البعض في كيان واحد وظيفى  
يعمل بكفاءة وفاعلية لخدمة الغرض الانساني؟

لقد فرق ديبونز و لارسون (Debons and Larson 1978) بين التصميم  
كعملية وكمنتج، مشيراً إلى حقيقة أن التصميم هو مخرجات بينما عملية  
التصميم هي التى تؤدى إلى المخرجات (Swanson 1974).

كما فرق بوركو (Borko 1967) وهو عالم معلومات بين عملية  
التصميم وعملية التحليل. فتحليل النظام هو إجراء رسمى لفحص عملية

معقدة في التنظيم، وتصغيرها إلى أجزائها المكونة ثم ربط هذه الأجزاء بعضها ببعض وبالهيكلة ككل بناء على معايير أداء متفق عليها، أما تصميم النظام فهو إجراء تخليقي لضم المصادر في نموذج أو إطار جديد.

ويجب أن نلاحظ في هذا الصدد استخدام الجملة التالية على لسان بروكو "إجراء تخليقي لضم المصادر في إطار جديد" ذلك لأن هذا الإجراء يقترح أن تكون عملية تخليق المعلومات والمعرفة كما تتم في التصميم هي عملية خلاقية في الواقع ناتجة عن الفطنة وبعد النظر بالإضافة للعمل الجاد.

ولقد أثير السؤال الخاص بالتصميم وهل هو علم أو فن بواسطة أكثر من مائة عالم حضروا مؤتمراً لهذا الغرض في كريت عام ١٩٧٨، وقامت منظمة ناتو NATO [قسم الشؤون العلمية] برعايته (Debons and Larson 1978) وقد انتهى المؤتمر إلى أن العلم والفن يتناولان عمليات متشابهة وإن كانت هناك فروق ملاحظة بينهما.

فبينما يركز العلم على التنبؤ يركز الفن على الشكل، والمصمم يكون عادة على مسافة بعيدة من الناتج الإبداعي له، فالمصمم يتلقى التغذية المرتدة في وقت متأخر جداً في العملية أكثر مما يفعل الفنان الذي يعتبر هو نفسه المستقبل المباشر لإبداعه. وهناك بعض الفروق ذات الطبيعة الرسمية أيضاً.

فالمصمم كعالم مقيد بقيود المثال أو النموذج الخاص بزملائه (أو مموله) في صياغة التصميم، أما الفنان - من جانب آخر - فمرتبط بروياه الذاتية أكثر من ارتباطه بالمتطلبات الخارجية، هذا ويعدل الفنانون من إبداعهم كلما رأوا ذلك ملائماً والقيود على ذلك تأتي من تصوراتهم وقيمهم، أما معظم المصممين فنادرًا ما تتاح لهم مثل هذه الحرية، أي أن درجة



تعرض الفنان للقيود الخارجية تختلف عن تلك المفروضة على المهندس، ولكن كلاهما يجب أن يخلق المدخلات بطريقة خلاقة ابداعية لتحقيق غاياتهم.

والنقطة التي نود التركيز عليها هنا هو أن التصميم يهتم باستخدام أو تطبيق نتائج عملية التحليل، وغالباً ما تختلط عملية التحليل بعملية التصميم. وإذا ما كان لدينا تحليل للمطلوب أو الذي نحتاجه، فيجب بعد ذلك أن نحدد المصادر (التنظيمات المادية - البرامج - الأفراد - مصادر القوة... إلخ) التي يمكن أن ندخلها في التصميم لبناء نظام المعلومات.

واهتمامنا الاساسى بالطبع، وكما سبقت الاشارة إليه، هو الرد على السؤال التالي: كيف تؤدي هذه العمليات إلى تكامل هذه المكونات Components في كل متماسك.

### التصميم من أجل التفاعل بين المكونات

تحدد المتطلبات التي يملها التحليل عادة، درجة صلاحية التجهيزات الآلية المتوفرة لمواصفات التصميم الجديدة، هذا والتقدم المستمر في كل من البرامج والتجهيزات الآلية يؤدي إلى مراجعة مواصفات النظام لتلائم مثل هذه التكنولوجيا. كما يتطلب تكامل التكنولوجيا الجديدة في النظام أن يتعرف المصمم بكثير من الدقة على طبيعة التفاعل interface بين العمليات داخل النظام، ويمكن تشبيه التصميم بعملية ادخال نظام تدفئة جديد في المنزل كنتيجة لمتطلبات حفظ الطاقة. وفي هذه الحالة فيجب على مصمم المنزل مراجعة الخصائص المعمارية للمنزل إلى الدرجة التي يتلائم معها إدخال النظام الجديد مع الجوانب الأخرى [ مثل العزل والتهوية وحركة الأشياء داخلياً وخارجياً ] .

هذا وتعتبر التكاليف الخاصة بالحصول على المصادر واستخدامها في النظام من العوامل الأساسية التي تؤثر على التصميم وتضطره للملائمة والتماثل وهذا من شأنه أن يقلل من قوة تخليق النظام. من أجل ذلك فنحن نعود إلى المثال السابق الخاص بحاجتنا إلى الحصول على نظام تدفئة جديد للمنزل .. فحتى يمكننا الاستفادة من مزية الاستخدام المخفض للطاقة (التكاليف)، يجب أن نعيد تعديل عاداتنا المعيشية والتلاؤم مع الوضع الجديد (الانتقال الداخلي، مستوى التدفئة المناسب..) وذلك لمواجهة المستوى المطلوب لاستخدام الطاقة (التكاليف)، وفي هذه الحالة فيجب علينا ادخال هذه العادات الجديدة في الروتين اليومي (التماثل)، وهذه التعديلات هي أجزاء من عملية التصميم.

ومن الضروري في عملية التصميم تعديل وضبط تشغيل مكونات النظام وذلك حتى يمكن تكاملها تماماً. وعلى سبيل المثال فيتطلب إدخال حاسب آلي جديد له امكانيات حديثة بالنسبة للمدخلات والوسيط والمخرجات يتطلب ذلك تحليل تفصيلي لعلاقته بالمكونات الموجودة مثل امكانيات إرسال البيانات وامكانيات العرض. كما أن وضع المستفيد في القلب الجديد للنظام قد يتخذ اتجاهاً معاكساً، ذلك لأنه قد يعاد النظر في معظم الأحيان في مواصفات التجهيزات الآلية والبرامج على ضوء التغذية المرتدة للمستفيد.

### تخليق المكونات الفردية للنظام

يتكون نظام المعلومات - كما سبقت الإشارة - من عدد من المكونات (التزويد - الإرسال - التجهيز - الاستخدام - النقل) (انظر الفصل الرابع)، وكل واحد من هذه المكونات يسهم في التشغيل الكلي للنظام... وكل واحد من هذه المكونات - بما في ذلك عالم الحدث Event World - يمكن اعتباره نظام فرعي للنظام العام، ويمكن مساعدة تصميم مكونات النظام الفردية

نظام فرعى للنظام العام، ويمكن مساعدة تصميم مكونات النظام الفردية ببعض الصياغات النظرية، أى أن هذه الأفكار تزودنا بأفكار تزودنا بإطار للتصميم.

### عالم الحدث

لابد من تصنيف وتقسيم الأحداث على مستوى معين، وذلك لامكانية التعرف عليها والنقاطها، وعلى الرغم من أن نظريات التصنيف والتقسيم بالفئات categorization تتعلق بترتيب المعرفة، إلا أننا يمكن أن نستخدم هذه النظريات استخداماً أوسع وذلك بالنسبة لتمثيل الأحداث.

وإذا كان تصنيف المعرفة ذا أهمية بالغة بالنسبة لأمناء المكتبات، فإن الذكاء الاصطناعي يعتبر ذا أهمية أيضاً بالنسبة للباحثين في تمثيل الأحداث وذلك بوضع تركيب للبيانات يمكن أن يزودنا في النهاية بأساس لتطوير النظم الذكية. ويمكن تشريح الحدث إلى أجزاء ثلاثة وهى: الأفعال - العلاقات - الخصائص. وهذه الاجزاء يمكن تمثيلها بالكلمات في النص المكتوب، أما الخصائص الديناميكية للحدث فيمكن وضعها على هيئة سيناريو.

ومن بين الأمثلة التى يمكن تطبيق النظرية التصنيفية - والفئوية عليها والمتعلقة بتحليل عالم الحدث هى تلك التى تهتم بتركيب البيانات في قاعدة بيانات الحاسب الآلى، ذلك لأن الاستخدام النهائى للبيانات يعتمد على تركيبها في الحاسب الآلى بناء على توصيفها وتمثيلها الكافى، كما يعتمد على العلاقات بين العناصر الاساسية للحدث.

الموسعة عن الادراك الحسى والمشاعر Perceptions and Sensations وبالتالي ففهم الجوانب الفنية ومعالجتها بدرجة مناسبة لا يمكن أن يتم في هذا الكتاب. وعلى كل حال فتستخدم نظم المعلومات غالباً تكنولوجيا الاستشعار Sensor المعقدة والتي تفوق القدرات الانسانية بدرجة كبيرة وذلك بالنسبة للحصول على البيانات، (مثل الرادار والسونار والعدسات البصرية وأشعة اكس)، هذا ودرجة فاعلية مكونات التزويد التي تستخدم الجهد الانساني أوالتكنولوجيا، تعتمد على طبيعة النظام الذي يعكس الحدث كما تعتمد على الآلية أو الميكانيزم المستقبل الذي يمكن أن يلتقط الحدث، كما يجب الا تغطي البيانات غير المستخدمة (التشويش Noise) على البيانات المتعلقة التي يتم استلامها، كما يجب ألا تكون البيانات غير المستخدمة ذات حجم ضخم بحيث تزيد التحميل على مكونات النظام الخاصة بالإرسال أو التجهيز.

### الارسال Transmission

يتضمن الارسال الاهتمام بنظرية الارسال (والتي تشمل نظرية التكويد code theory) ويعرف الارسال في هذا المقام بأنه حركة الإشارات Signals والرموز Symbols التي يمكن التقاطها عن الحدث. هذا ويقوم الميكانيزم العصبى في الجسم الانسانى بتحريك المثيرات Stimuli (أو الطاقة) وذلك من المصدر الخارجى إلى الشبكة العصبية ثم إلى المخ في النهاية. وفي المنظور التكنولوجى تزودنا الالكترونيات وخصوصاً نظرية المعلومات [ كما وضعها شانون Shannon and Weaver 1949] بالاطار النظرى.

### التجهيز Processing

تعتبر الانواع الثلاثة التالية من أدوات التجهيز ذات أهمية خاصة:

## التجهيز Processing

تعتبر الانواع الثلاثة التالية من أدوات التجهيز ذات أهمية خاصة:

أ - النظام العصبى المركزى وخصوصاً المخ وهو الذي يقوم بتجهيز البيانات من العناصر الحسية .

ب - الحاسب الآلى وهو تكنولوجيا لتجهيز البيانات.

ج - المكتبة وهى مخزن المصادر التى تمثل سجل التجربة الانسانية.

ولقد تمت دراسة المخ باستفاضة فى محاولات لكشف العمليات التى تسهم بطريقة مباشرة أو غير مباشرة فى الوصول إلى وعينا أو إلى معارفنا (Minsky 1975). هذا ويتم تمثيل عملية إرسال الطاقة (المثيرات) عن طريق الجهاز العصبى المركزى إلى المراكز العليا للمخ بواسطة العديد من النماذج والنظريات التى وضعها علماء وظائف الأعضاء (السيولوجيا) خصوصاً علماء الأعصاب (McCulloch and Pitts 1943) وهذه النظريات ذات أهمية لعلماء المعلومات لأنها تزودنا بفهم حدود الأداء الانسانى التى يجب أخذها فى الاعتبار فى التقابل interface الذى يربط بين الناس والتكنولوجيا فى تصميم نظام المعلومات.

كما استخدمت هذه النظريات بواسطة علماء المعرفة Cognitive Scientists (Simon and Newell 1978) فى محاولتهم لفهم كيفية تجهيز البيانات فى التعلم والذاكرة والتفكير والتصور. ويعتبر فهم هذه العمليات أمراً ضرورياً فى وضع نظم المعرفة (هندسة المعرفة).

أما المكتبة فهى تمثل عنصر التجهيز فى نظام المعلومات، لأنها تستقبل وتصنف وتضع فى فئات وتخترن وتسترجع التسجيلات التى

التصنيف السابق الاشارة إليها. فوظائف التصنيف هي أساس نظرية استرجاع المعلومات، وهي التي تحاول وضع وتحديد العلاقة بين الجوانب الحركية Logistical [كالاختزان والاسترجاع] التي تحكم الوثائق باحتياجات المستفيدين .

### الاستخدام Utilization

يمكن تطبيق النظريات العديدة المتعلقة بالتعلم والتفكير والذاكرة واللغة على تحليل وتصميم الاستخدام باعتباره أحد مكونات نظم المعلومات. ومن الناحية التاريخية كانت نظرية اتخاذ القرار ونظرية الاحتمال (Edwards1954) هما أكثر النظريات المؤثرة في هذا المجال بالإضافة إلى نظرية الألعاب وتحليل المخاطرة Risk وإدارة الأزمات.

وتقدم لنا هذه الجهود أساس العمل الحالي (Simon and Newell, 1978) في الذكاء الاصطناعي حيث يمكن أن يساعد فهم كيفية قيام الإنسان بتجهيز البيانات في وضع وتطوير نماذج اتخاذ القرار وحل المشكلات وذلك لتطبيقها على الحاسب الآلي، كما أن جزءاً هاماً من مثل هذا العمل هو الاهتمام الموجه للغة (Chomsky 1965; Schank and Birnbaum, 1980) خصوصاً بالنسبة لتركيب اللغة (الاعراب والنحو Parsing) والتحليل الدلالي Semantic Analysis (أى معانى الكلمات في الجملة) فضلاً عن تمثيل المعرفة من خلال اللغة. هذا ويعتمد معظم العمل النظرى الذي يمكن تطبيقه بصفة مباشرة على استخدام المعلومات أى أنه يعتمد على الافتراضات أو المسلمات التي تشير إلى حدود القدرة الإنسانية في تجهيز البيانات المعقدة بطريقة صحيحة فضلاً عن حدود هذه القدرة بالنسبة لتجهيز الاحجام الضخمة من البيانات بطريقة سريعة.

## النقل Transfer

يستخدم مصطلح النقل كمرادف لمصطلح الاتصال أو البث Communication or Dissemination. والارسال Transmission متطلب ضروري (ولكنه غير كاف) للنقل. والنقل هو حمل المعنى أو الدلالة Significance المستمدة مما قام الآخرون بممارسته أو تمثيله في فعل من الأفعال. هذا ويمكن التمييز بين نقل المعلومات ونقل المعرفة، والتمييز هنا هو تمييز في الدرجة وليس في النوع، ذلك لأن نقل المعلومات يهدف إلى توصيل الآخرين إلى حالة الوعي Aware بينما يرفع نقل المعرفة هذا الوعي إلى مستويات معرفية أعلى (الفهم والتخليق).

وهناك نظريات عديدة تتصل بكل واحد من هذه الجوانب الخاصة بالنقل كأحد مكونات نظام المعلومات. فنظرية المعلومات لشانون هي إحدى النظريات الهامة لأي مناقشة عن النقل نظراً لأن هذه النظرية تشير إلى الرسالة وهي العنصر الأساسي في وظيفة النقل. وعلى الرغم من أن نظرية شانون تتناول جانب الإرسال في عملية النقل، إلا أنها فشلت في تقديم نظرية شاملة للاتصال تتكامل فيها مفاهيم إرسال الرسالات مع قياسات الدلالة أو المعنى.

وهناك العديد من النظريات التي تهتم بكيفية حدوث النقل، وأحد هذه النظريات قد اقترحها وليم جوفمان (Goffman 1970)، وهو الذي قام بتطبيق تشبيه إستعارة من المرض على عملية الاتصال، حيث وضع جوفمان صياغات رياضية لمثل هذه العمليات، وذلك بناء على معرفة بكيفية انتقال المرض إلى الآخرين.

وهناك عوامل اجتماعية وراء عملية النقل مثل قضايا السرية والخصوصية Confidentiality and Privacy وتأثير التكنولوجيا واساليب الاعلام على السلوك وبث المعلومات. وقد تمت مناقشة دور المكتبة مسبقاً كجزء من وظيفة التجهيز في نظام المعلومات. كما تقوم المكتبة باعتبارها حافظه لسجل الخبرة الانسانية بتوصيل وبث مثل هذه الخبرات، هذا وتقدم المكتبة المعرفة المجمعه للمستفيد من خلال مصادرها الانسانية والتكنولوجية وذلك كجزء من دورها كوسيط بين المستفيد وسجل المعرفة ... كما تقوم المكتبة من خلال التركيب الاجتماعى بتكامل تلك المصادر.

### تطبيق افكار التصميم من المجالات العلمية الأخرى

تعتبر السيبرناطيقا Cybernetics والإرجونوميكا Ergonomics وعلم الادارة من بين الطرق المختلفة لتطبيق مدخل النظم. وكل واحد منها يقدم إطاراً لتكامل أو تخليق مكونات نظام المعلومات وتجميعه في كلٍ متماسك.

### السيبرناطيقا:

السيبرناطيقا مجال متعدد الجوانب يشمل مايلي: أ - توحيد أو تكامل نظريات الاتصال والتحكم والنظم. ب - وضع تكنولوجيا هندسة النظم. ج - التطبيقات العملية للتجهيزات الآلية والبرامج. هذا والتطورات الحديثة والمتوقعة في مجال السيبرناطيقا تتم على خمسة مجالات هامة على الأقل وهى: أ - التقييم والتنبؤ التكنولوجى. ب - وضع نماذج النظم المعقدة. ج - تحليل السياسات. د - التعرف على الأنماط. هـ - الذكاء الاصطناعى.

هذا ويمكن تلخيص المبادئ الرسمية للسيبرناطيقا فيما يلى:

١ - يتعرض النظام و / أو مكوناته للتحويلات كدالة للزمن A function of time كما أن كل نظام يكون في حالة مستمرة من التغيير كلما حاول



الملائمة مع الظروف البيئية المتغيرة. هذا وتتطلب النظم والمكونات غير الحية، تدخل الإنسان للتغيير بطرق إيجابية ، وذلك مع بعض الاستثناءات القليلة، والبديل للتحويل الايجائى المتلائم هو تننى الأداء الذي يؤدي بدوره إلى توقف الوظيفة (Wiener 1971).

٢ - يجب أن تتعامل جميع مكونات النظام مع البيانات التي تستقبلها في أي وقت، وبالتالي فحالة أحد المكونات هي الحالة التي نستطيع وصفها معتمدين على المعلومات التي يمتلكها هذا المكون عن حالته هو وعن حالة المكونات الأخرى. والشكل الرسمي الذي يحكم هذه المفاهيم هو نظرية المعلومات (كما سبقت مناقشتها) كما يتعلق هذا الشكل بدرجة التشويش في النظام فضلاً عن تقليل الشك.

٣ - من الممكن - عن طريق فهم تحميل البيانات ودرجة تذبذب هذا التحميل - من توليد سلسلة من المعادلات الرياضية المتعلقة بالنشاط بين الطبقات الحدودية للمكونات وذلك لتزويدنا بقياس عن تأثير التغذية المرتدة على أداء النظام.

ويمكن لعلماء المعلومات أن يقوموا بتطبيق المبادئ الأساسية للسيبرناطيقا لتوحيد أو تكامل مكونات نظام المعلومات.

### الأرجونوميكا:

الأرجونوميكا هي دراسة الانسان فيما يلي: أ - تصميم وخلق أشياء أو منتجات أو تجهيزات أو تسهيلات أو بيئات. ب- وضع الاجراءات اللازمة لأداء العمل وغيره من الأنشطة. ج - تقديم الخدمات للناس. د - تقييم الوظيفة أو سهولة استخدام التكنولوجيا.

هذا وقاعدة الأرجونوميكا أو العوامل الإنسانية ذات علاقة مباشرة بتحليل وتنظيم نظام المعلومات، ذلك لأنه عن طريق تطبيق المبادئ المتعلقة بالكفاءة والفاعلية من خلال العمل (وغيره من الأنشطة الإنسانية)، يمكن أن تحقق مختلف مكونات نظام المعلومات لغاياتها.

كما تتضمن الأرجونوميكا دراسة دور أساليب العرض Displays في الأنشطة الإنسانية وفي التحكم الانساني للنظم وفي استخدام التكنولوجيا في وظائف الإنسان ووظائف النظام فضلاً عن المكان المادى والبيئة، وستتم مناقشة كل واحد من هذه العوامل بإختصار لإبراز الاعتبارات الهامة اللازمة لتحليل وتصميم نظم المعلومات.

### دور اساليب العرض في تخليق المعلومات

أدوات العرض هى بالضرورة أجهزة إرسال، فهى تعمل كقنوات إرسال البيانات من وحدة التزويد كإحدى مكونات النظام إلى وحدة التجهيز كمكون آخر أو من وحدة (أومكون) التجهيز إلى المستفيد. وتخدم أدوات العرض كعنصر حيوى في وظيفة الاتصال أو "نقل المعلومات". كما تخدم هذه الادوات أيضاً كأجهزة تغذية مرتدة Feedback، وبالتالي فتقدم البيانات الحيوية المتصلة بالعواقب أو النتائج المتصلة بفعل معين تم اتخاذه بواسطة المستفيد أو النظام. وفي قيامها بهذا الدور فإن أدوات العرض تساعد المستفيد على رقابة تشغيل الاجزاء المختلفة للنظام، وإذا ما قامت أدوات العرض بتقديم بيانات خاطئة أو ناقصة بالنسبة لحالة النظام، فإن العواقب ستكون وخيمة على النظام كله.

وتظهر لنا حادثة جزيرة الأميال الثلاثة أهمية مثل هذه التكنولوجيا ودورها في تشغيل النظام الكلي، لقد اثبتت أدوات العرض فشلها في التنبؤ بالظروف المؤدية للحادث النووي، ولعل هذا الفشل يعود إلى أن أدوات العرض تعتبر ثانوية بالنسبة لتصميم نظام المعلومات الكلي.

ويقدم لنا ويكنز (Christopher D. Wikens 1984) وهو عالم ارجونوميكا الشرح التالي:

في خلال دقيقة واحدة بعد الانتهاء من وقف العمل حاول الملاحون المشرفون في جزيرة الأميال الثلاثة فهم ما يدور حولهم وذلك أمام العدد الهائل من الانذارات والأضواء والاشارات على أدوات العرض الجماعية، وعلى الرغم من أن تدريب هؤلاء الملاحون يسمح لهم بالتقاط او رسم صورة دقيقة نسبياً، إلا أنهم اتجهوا اتجاهاً خاطئاً بواسطة إشارة واحدة .. لقد صممت أداة العرض الخاصة بصمام الضغط للدلالة على الأمر الذي يجب أن يقوم به ذلك الصمام وليس لما قام به فعلاً، وأشارت أداة العرض إلى أن صمام الضغط قد تم اغلاقه.

ومن المهم أن نلاحظ أنه ليس هناك أي أداة عرض مصممة للدلالة على مايقوم به الصمام، وعلى ذلك نصل إلى أنه من خلال سلسلة من الأخطاء الإنسانية، انتهى ما كان مجرد حادث صغير إلى مايشبه الكارثة.

### التحكم الإنساني في النظم

يقوم التحكم الإنساني في النظم بمهمة تزامن مختلف أجزاء نظام المعلومات بواسطة العوامل التالية:

١ - القابلية للاستجابة: (وقت التفاعل، الاحساس الكامن) للتغيير طبقاً للحالة البيئية ومن خلال مختلف مكونات النظام، وهذا شكل من اشكال سلوك التعديل حيث تستخدم اجراءات الحالات الانسانية والتكنولوجية لاحداث توازن في القوى العاملة على الاستقرار أو في القوى المضادة.

وتعكس قدرة الآلات على الاستجابة في مواصفات التصميم المصاحب للتكنولوجيا كما تقاس قدرة الانسان على الاستجابة بفاعلية للحالات بواسطة الطرق المستمدة من مجالات فسيولوجيا الحواس والفيزياء النفسية Psychophysics. (تهتم الفيزياء النفسية بدراسة وقياس قدرة النظم الحسية على الاستجابة للطاقة) هذا ومقدرة نظام المعلومات الكلى على العمل في تزامن، تتأثر غالباً وإلى حد كبير بخواص التصميم التى تأخذ في اعتبارها هذين المتغيرين الانسانيين.

٢ - فعل الاستجابة: (اتخاذ القرار، حل المشكلة) بالنسبة للبدائل التى تجعلها حالة نظام المعلومات واضحة، والتأخير في الاستجابة لاحتمال وقوع حدث معين سيؤثر على تدفق البيانات خلال النظام، ويجب أن تصمم النظم التى تحتاج للاستجابة الانسانية بحيث يكون مدى الاستجابات الممكنة في نطاق القدرة الانسانية. ويؤثر التأخير في تجهيز وتقديم البيانات.

هذا ويجب أن يكون المشغلون قادرين على القيام بتصحيح الأخطاء وايجاد التوازن وتعديل المعايير، ويؤثر التأخير في تجهيز وتقديم البيانات على هذه القدرات [Crossman, 1955]، كما أن نظم المعلومات معرضة لأخطاء التحكم بسبب التأخير الذي تقدم به هذه البيانات، وبالتالي التأثير على فاعلية التنبؤ والتوقع.

إن بداية الفعل بواسطة النظام قد يدفع إلى بطء في التغذية المرتدة للدائرة الكهربائية، وهذا الفعل يؤدي إلى ما يمكن أن يشار إليه بفقدان الوعي (فترة لا يمكن الحصول أثناءها على البيانات).

### التكنولوجيا ووظائف الإنسان والنظام

لقد أشرنا فيما سبق، إلى أن التكنولوجيا ماهي إلا امتدادات للقدرات الإنسانية، وتستخدم الأدوات والأجهزة للتحكم في العمليات فضلاً عن إمكانية البدء فيها. وتشير المهارات التي تستخدم بها تلك الآلات والأجهزة إلى مستوى التشغيل الخاص بمكونات النظم.

وقد استخدمت قواعد إرجونوميكية عديدة للتعبير عن الأداء الإنساني في وظائف تحكم مختلفة، ويمكن إحالة القارئ لكتب دراسية إرجونوميكية عديدة [مثل McCormick and Sanders 1982 - وآخرين De Greene ; 1970 Wikens 1984] ويجب التنويه في هذا المقام إلى أن مثل هذه القواعد تخدم كعوامل في إنشاء نظم المعلومات، كما أن العديد من هذه القواعد الأساسية تتصل بدور وتصميم الأدوات والأجهزة في عملية تصميم نظام المعلومات.

هذا واستخدام التشريح التركيبي للكائن الحي الإنساني في تصميم الأدوات والأجهزة له علاقة مباشرة بالكفاءة الممكنة عند استخدام التكنولوجيا كأحد عناصر التقابل Interface بين الإنسان - الآلة. وهذه في الواقع إحدى الخصائص الأساسية لجميع نظم المعلومات. وعلى سبيل المثال، فلوحة مفاتيح الحاسب الآلي التي لا تتمتع بمسافات معيارية بين المفاتيح أي التي لاتأخذ في اعتبارها تشريح اليد، لوحة المفاتيح هذه لا يمكن استخدامها بكفاءة.

فعندما تكون الأدوات والأجهزة ذات ارتباط مباشر بإمكانيات تجهيز البيانات، فإن مدى المدخلات والمخرجات في مثل هذه الأجهزة يجب أن يتناسب مع مستوى صعوبة المهمة [Fitts 1954].

ويجب أن تتخذ أسباب تطوير وتحديث المهارات [التدريب] المقابلة لخصائص ووظائف مثل هذه الأجهزة، وذلك عند استخدامها في تصميم نظم المعلومات.

كما تعتبر التغذية المرتدة feedback عنصراً عالياً الأهمية في استخدام هذه الأدوات والأجهزة، ولعل أكثر الأمثلة المحددة التوضيحية لهذه القاعدة هي التي قدمها ميلر وزملاؤه [G.A. Miller, K.H. Pribram, E.Galanter 1960] فقد اهتم نموذج جالانتر بفعل التغذية المرتدة المرتبط بسلسلة من الأفعال المتتالية، وكل واحد منها يلعب دوراً في تشكيل خطة الفعل. ويرتبط هذا المفهوم الخارجي بخطة العمل (أو الفعل) المعتمدة على اختبار الأحداث أو الظروف الفردية المتميزة بالمدى الكلى للأفعال أو "العمليات" الممكنة التي يتضمنها النظام.

وطريقة توت (TOTE) والتي ترمز حروفها الاستهلاكية لما يلي:

The "Test - Operate - Test - Exit"

أى اختبار - تشغيل - اختبار - خروج، هي طريقة للرقابة على الظروف، ويمكن استخدامها على نطاق أوسع، لإظهار كيفية عمل الأدوات والأجهزة وكيفية توحيد أو تكامل عدد من العمليات (انظر الشكل ١/٧) التالي:

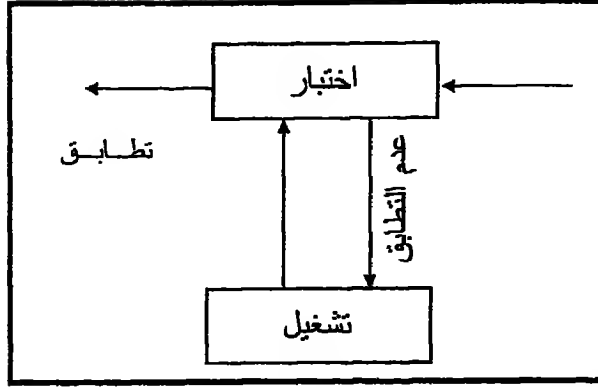

شكل ١/٧ وحدة TOTE (مقتبسة من ميلر، وجالندر وبريرام ١٩٦٠)

وعلى سبيل المثال، فإن الدائرة الكهربائية المعقدة للتغذية المرتدة لـ TOTE هي التي تتحكم في مزيج وقود السيارة وفي درجة حرارة الموتور، وذلك هو الحال بالنسبة لحرارة اجسام الثدييات وبالنسبة للسلوك الغذائي للذباب.

### المكان المادى والبيئة

توجد جميع نظم المعلومات، سواء كانت إنسانية أو تضم الجانبين الانساني والتكنولوجي، في بيئات مادية، ذلك لأن الإضاءة والحرارة المناسبة وكذلك مستويات التشويش الملائمة وغيرها تعتبر من بين العوامل التي تعمل على تحسين تشغيل مكونات النظام الانسانية، وبالتالي فإنها تساعد على التشغيل للنظام الكلى.

هذا ويتحدد ادخال أحد مكونات سالنظام (مثل الرادار أو أجهزة العرض أو الحاسب الآلى) بحجمه المادى، كما أن هذا الحجم المادى يمكن أن يؤثر بفاعلية (ايجابية أو سلبية) على استخدام هذا المكون في النظام كله، أى أن كل واحد من مكونات النظام يدلنا على حدود التقابل الممكنة مع المكونات الأخرى، وذلك عن طريق خواصه ومعايير التشغيل الخاصة به.

بفاعلية (إيجابية أو سلبية) على استخدام هذا المكون في النظام كله، أى أن كل واحد من مكونات النظام يدلنا على حدود التقابل الممكنة مع المكونات الأخرى، وذلك عن طريق خواصه ومعايير التشغيل الخاصة به.

كما أن جميع مكونات نظام المعلومات تتأثر داخلياً بمصادر الطاقة المتوفرة كما تتأثر بالتذبذبات المتوقعة من مثل هذه المصادر، وأخذ هذه التذبذبات في الاعتبار من شأنه أن يحسن ويدعم تخليق النظام، كما أن تجاهلها يمكن أن يؤدي إلى الأداء السيئ.

ولما كان الانسان يعتبر المكون التخليقى الحيوى للنظام فإنه يتأثر بدرجة كبيرة بالضوء المتوفر فضلاً عن الظروف الجوية (الحرارة، البرد، الرطوبة) والتشويش noise وغيرها من العوامل التى تؤثر عليه بطريقة سلبية، وإذا لم يأخذ تحليل النظام بهذه العوامل فإن تصميم النظام لن يكون الشئ الأفضل أو الأمثل، وهذا بدوره سيؤثر على التشغيل المنتظم المتجانس بين مختلف مكونات النظام.

## علم الإدارة

يهتم علم الإدارة بدراسة المفاهيم المتعلقة بالتخطيط والتحكم والتشغيل والتوجيه بالنسبة للمصادر البشرية والتكنولوجية في الهيئات المختلفة.

ويمكن أن يلعب علم الإدارة دوراً هاماً في توفير التخليق لمختلف النظريات والمفاهيم التى تقف وراء مكونات نظام المعلومات.

وفي محاولته لوضع بيان عن تعليم المهنيين في المعلومات، أثار باكلاندا [Buckland 1982] انتباهنا لرؤية بعض علامات التخليق التى يمكن تحقيقها كما يلي:



١ - يتطلب نمو المعرفة زيادة فاعلية وكفاءة نظم المعلومات وذلك من خلال ارتباطها بالوظائف التي تقوم بها الهيئات أو الأفراد. ويجب أن نبذل اهتماماً أكبر لتكامل وتوحيد نظم المعلومات مع التركيب التنظيمي بالهيئات، من أجل ذلك فيجب أن يقوم كل واحد من مكونات النظام بوظيفته بكفاءة وذلك بالنسبة لعلاقته بالمكونات الأخرى أو في علاقته بالنظام الكلي.

٢ - نظام المعلومات هو نظام متكامل وليس هو مجرد نظام يدور حول الحاسب الآلي أو يعتمد عليه. ويجب أن نهتم لا بمجرد الوصول إلى البيانات وإرسالها وتجهيزها، بل أن نهتم كذلك بقدرة النظام على الخدمة كمصدر للتحليل، وبصفة عامة أن يكون مصدراً لتطوير المعرفة.

٣ - سيعرف المهنيون المدربون مداخل ومخارج النظام، وبالتالي سيتمكنون من تحسين تشغيل مكونات النظام وتحسين التعامل بين المكونات بعضها ببعض. وإذا كان القائمون بتشغيل وإدارة مثل هذه النظم، يتمتعون بخلفيات علمية مختلفة ويتمتعون باهتمامات مهنية متباينة، فإن ذلك من شأنه أن يزيد من إمكانية وضع وتطوير مفاهيم مختلفة وغنية عن تشغيل نظم المعلومات بصفة عامة.



## المراجع

- Borko Harold. "Design of Information Systems and Services." In Annual Review of Information Science and Technology, vol. 2. edited by C.A. Cuadra. Washington, D.C.: American Society of Information Science, 1967.
- Buckland, Michael K., and E. H. Boehm, eds Education for Information Management: Direction for the Future. Santa Barbara, Calif.: Information Institute International Academy, 1982, 14-16.
- Chomsky, Noam. Aspects of the Theory of Syntax. Cambridge, Mass.: MIT Press, 1965.
- Churchman, C. West. The Design of Inquiring Systems: Basic Concepts of Systems and Organization. New York: Basic Books, 1971.
- Crossman, E. R. F. W. The Information Capacity of the Human Operator in Symbolic and Non-symbolic Control Processes." In The Application of Information Theory to Human Operator Problems. Proceedings of a special technical meeting. London: Ministry of Supply, Great Britain, 1955.
- Debons, A., and Arvid Larson. "Information System and Design in Context," in Information Science in Action: System Design. The Hague: Martinus Nijhoff Publishers, 1978.
- De Greene, K., ed. Systems Psychology. New York: McGraw-Hill, 1970.
- Edwards, W. The Theory of Decision Making." Psychol. Bull. 51(1954): 380-417.
- Fitts, P.M. "The Information Capacity of the Human Motor System in Controlling the Amplitude of Movement." Journal of Experimental Psychology 47 (1954): 385.
- Friedman, Lee. The Measure of a Successful Information and Storage Retrieval System." In Perspectives in Information Science. Edited by A. Debons and William Cameron. Leyden: Noordhoff, 1975, 383.

- Goffman, William. "A General Theory of Communication." In Introduction to Information Science, edited by Tefko Saracevic. New York: R.R. Bowker, 1970. 727-47.
- Hayes, Robert. "Library Systems Analysis." In Data Processing in Public and University Libraries, edited by John Harvey. Combined proceedings of the Drexel Conference on Data Processing in public Libraries, 22-23 October 1965, Philadelphia, Pennsylvania. Washington, D.C.: Spartan Books, 1966, 5-20.
- Kent, Allen. Textbook on Mechanized Information Retrieval. 2d ed. New York: Interscience Publishers, 1966, 275.
- King, Donald W. Key papers in the Design and Evaluation of Information Systems. White Plains, N.Y.: Knowledge Industry Publications, 1983.
- McCormick, E. J. and Mark S. Sanders. Human Factors in Engineering and Design. 5th ed. New York: McGraw-Hill, 1982, 4.
- McCulloch, W.S., and W.T. Pitts. "A logical Calculus of the Ideas Immanent in Nervous Activity." Bull. Math Biophys. 5, (1943): 115-33.
- Martin, J.G. The Information System Manifesto. London: Prentice-Hall International, 1984.
- Miller, G.A., E. Galanter, and K.H. Pribram. Plan and Structure of Behavior. New York: Holt, 1960.
- Miller, J.G. Living Systems. New York: McGraw-Hill, 1978.
- Minsky, Marvin. "A Framework for Representing Knowledge." In The Psychology of Computer Vision, edited by P.H. Winston. New York: McGraw-Hill, 1975.
- Neuman, A. Principles of Information Systems for Management. Philadelphia: Wm. C. Brown Co., 1982.

- Pearson, C., and V. Slamecka. Semantic Foundations of Information Science. Atlanta: Research Rep. School of Information Science, Georgia Institute of Technology, 1977.
- Schank, Roger, and Lawrence Brinbaum. "Memory, Meaning, and Syntax." Report 189, Yale University, Department of Computer Science, 1980.
- Schoderbek, Peter P., Charles G. Schoderbek, and Astevios G. Kefalas. Management Systems, 3d. Plano, Tex.: Business Publications, 1985.
- Shannon, Claude e., and W. Weaver. The Mathematical Theory of Communication. Urbana: University of Illinois Press, 1949.
- Simon, Herbert A., and Allen Newell. Human problem Solving. Englewood Cliffs, N.J.: Prentice-Hall, 1978.
- Swanson, R. "Design and Evaluation of Information Systems." Annual Review of Information Science and Technology 9 (1974): 25-59.
- Turing, A. M. "Computer Machinery and Intelligence." Mind 59 (1950).
- Wiener, Norbert. Cybernetics, or Control and Communication in the Terminal and the Machine. 2d ed. Cambridge, Mass.: MIT Press, 1971.
- Wikens, C.D. Engineering Psychology and Human Performance. Columbus, Ohio: Charles E. Merrill, 1984.
- Zimmerman, Patricia J. "Principkes of Design of Information Systems." In Information Science in Action, edited by A.debons and A. Larson. The Hague: Martinus Nijhoff Publishers, 1983.30.



## الفصل الثامن

### قضايا إجتماعية ومعنوية

تعتبر المشاركة في الوعي والفهم ظاهرة اجتماعية، كما أن المشاركة في المعلومات والمعرفة هو عمل جماعي يتم داخل البنية الاجتماعية ووظيفته هي التحكم والابتكار (Havelock 1971). ونحن نعنى بالبنية الاجتماعية الهيئات المشتركة الداعمة والعناصر الفعاله وانشطتها المتعلقة بمافى ذلك صياغة ووضع السياسات التي تكفل استمرار حياة المجتمع . أما بالنسبة لنظم المعلومات في البنية الاجتماعية فهي مجرد أدوات يتقبل من خلالها الوجود الاجتماعي الوعي اللازم للحفاظ على مكانه بين الكيانات الإجتماعية الأخرى، والمقصود بالكيان الاجتماعي هنا هو الأسرة أو الجماعة أو المدينة أو الدولة أو الأمة.

### المعلومات والمجتمع

لقد قام مانفرد كوخن (1072) Manfred Kochen بالقاء الضوء على وجهات نظره وتلخيصها بالنسبة للمعلومات والمجتمع عام ١٩٧٢ كما يلي:

يحتاج الناس في جميع أنحاء العالم - بل يجب أن يكونوا - على دراية تامة وبصفة متزايدة بالتغيرات الاجتماعية الهامة التي يمكن أن تؤثر عليهم: كتهديد الحرب النووية، والتكنولوجيات التي تحل محل العمال وما يميز بين نوعيات الحياة التي يمكن أن تكون أو الموجودة فعلا. هذا وتعتمد الهيئات الاقتصادية والسياسية والاجتماعية والتعليمية بصفة متزايدة على المعلومات كما أنها تقوم بإنتاجها .. والحيرة بالنسبة لهذه الأمور تتطلب اتخاذ قرارات: فنحن نحتاج الى القوة لجعلنا أكثر أمنا، بينما يجعلنا خطر سوء استخدامها أقل أمنا، ونحن نحتاج لزيادة الانتاج بينما تعمل وسائل تحقيق ذلك

على فقد عدد من الوظائف أكثر من تلك التى تنشئها تلك الوسائل، ونحن نحتاج لارضاء الآخرين ولكننا لانعرف كثيرا بالنسبة للتخطيط، وهناك ندرة فى المعلومات التى نحتاجها فعلا وسط وفرة وفيض وركام المعلومات.

### نظم المعلومات المركزية واللامركزية

يمكن أن تنشأ نظم المعلومات على مستويات مختلفة داخل التركيب الاجتماعى وسيختلف دور هذه النظم تبعا لمستواها ، كما تمارس هذه النظم قوتها من خلال ترشيح البيانات وتوزيعها فى الجماعة ، وبالتالي التأثير على وضع ومكانة المكونات العديدة لهذه الجماعة، وعندما تتدفق المعلومات من المستوى الأعلى، فإن وظيفة الادارة تمارس التحكم من خلال قدرتها على تغيير أو تطويع أوضاع الأفراد على المستويات الأدنى وذلك بالتحكم فى درجة وعى أو معلومات هؤلاء الأفراد.

ويمكن تلخيص الاعتبارات أو القضايا الاجتماعية الخاصة بالتحكم المركزى فى تدفق المعلومات كما يلى (Debons, Mitchell, and Furdell 1967)

١- ماهى المزايا المختلفة التى يمكن أن تنشأ من المركزية عندما يكون واضحا أنها تحرم المستويات الأدنى من التوعية بالأحداث الضرورية للقيام بوظائفهم بكفاءة ؟

٢- ماهى وظيفة المجموعات الوسطى فى البنية، وهم الواقعون تحت ظروف فقر المعلومات التى تحدثها المركزية ؟

٣- هل تستطيع البنية الاجتماعية أن تبقى تحت ظروف مركزية المعلومات؟



## التجهيز الموزع وغير الموزع:

يعكس توزيع البيانات لامركزية تجهيز البيانات ، بينما يدل عدم توزيع البيانات على أن تجهيز البيانات يتم عند المستوى الأعلى من البنية الاجتماعية، هذا ويعتبر التجهيز الموزع في صالح تكنولوجيات الاتصالات عن بعد على سبيل المثال . وقد أعلن لياس (Lias 1982) أن تجهيز البيانات الموزع والذي ينشئ شكلا لامركزيا من البنية الاجتماعية سيؤدي في النهاية إلى التحكم المركزي.

وبمعنى آخر سيكون هناك مراكز تجهيز بيانات متعددة في هذه البنية. والتساؤل المطروح في هذا المجال هو: هل سيؤدي الاستقلال الذاتي إلى تعزيز الصفات الوظيفية للبنية الاجتماعية ؟

وهو سؤال موجه إلى أولئك الذين يعتبرون مثل هذه المراكز الموزعة الآن كجزء من خططهم للاتصالات عن بعد.

## القيمة الاجتماعية للمعلومات:

يمكن أن تشبه المعلومات - من وجود عديدة - بالأوكسجين المتوفر للجميع بحرية، وتظهر أهميته فقط عندما يحرم المستفيد منه، فالأهم تستخدم المعلومات والمعرفة كمصادر لا بد أن تتوفر لجميع المواطنين على قدم المساواة وبمزاياها المتعددة. ودون أن نخوض في قبول أو انكار أهمية هذه الفلسفة، فالحقائق العملية تشير إلى أن الوصول الحر يعتبر جزءاً من أساليب حفظ واسترجاع المعرفة. فالمعلومات والمعرفة المطلوبة لذاتها يجب أن تساعد بالقطع على تطوير الأفراد والأفكار. كما يعتبر جميع المعلومات والمعرفة لأغراض الربح مجالا آخر للدراسة، والقضية الحساسة هنا هي قيمة وأهمية المعلومات Worth of Information وكانت هذه القضية محور

الحديث والتحليل بواسطة العديد من علماء المعلومات. فقد قام دونالد كنج (Donald W.King, 1980) وهو عالم معلومات وعالم اقتصاد بتجميع أوراق بحوث عديدة لتخدم كأساس لفهم عدد من هذه القضايا.

فتكاليف منتجات وخدمات المعلومات تعتبر من أكثر القضايا الاقتصادية الخلافية في ميدان المعلومات المعاصر. وأحد الأسئلة الرئيسية المطروحة هو: هل يتم دفع أجور أم لا نظير منتجات وخدمات المعلومات خصوصا تلك التي تمولها الحكومة جزئيا؟.. ولعل إجابة هذا السؤال أن تعتمد - ولو جزئيا - على أحداث خارجية مثل المزايا الاجتماعية التي تقدمها المعلومات للمجتمع ، خصوصا وأن كلا من محتوى المعلومات وتوفرها يؤثر على الأحداث الخارجية ويحدد المزايا الاجتماعية.

إن وضع قيمة للمعلومات هو من أكثر الوجوه صعوبة وتعقيدا في مجال اقتصاديات المعلومات، والتعقد يتضاعف مع الصعوبات النظرية التي تتصل بتعريف محتوى المعلومات أو بمزاياها فضلا عن الصعوبات الامبيريقية كتحديد وحدة مناسبة لقياس المعلومات. إن تقييم قيمة المعلومات يتطلب الربط بين تكاليف العرض ومزايا الطلب، ونتائج العرض والطلب تتعكس في الأسعار وفي أشكال أخرى من ميكانيزم القياس.

وبالتالي فإن تعريف المعلومات من الوجهة الاقتصادية يعتبر أمراً حاسماً في هذا المضمون نظراً لأن محتوى المعلومات هو الذي يؤدي في النهاية إلى قيمة أو مزية اجتماعية.

وإحدى المشكلات المعقدة التي يجب السيطرة عليها عند وضع قيمة للمعلومات، هي علاقة استخدام المعلومات للقيمة المستمدة من هذا الاستخدام. وهناك محاولات عديدة لتحديد هذه العلاقة، وعلى سبيل المثال فإن الصفات

الاقتصادية للمعلومات يمكن أن تكون مختلفة عن تلك التي توجد في الخدمات أو السلع الاقتصادية .. هذا فضلا عن أن التكلفة الحقيقية ومقارنة المزايا مازالت موضع البحث والدراسة. والمدخل الاقتصادي التقليدي في تحليل المعلومات كسلعة يتم تسويقها، ربما يكون مدخلا لأمعنى له.

### تكاليف البحوث والتنمية في مجال المعلومات:

تتحمل الهيئات أو الحكومات أو حتى الأفراد على أدنى المستويات، تكاليف تصميم وتحليل نظم المعلومات، كما أن الأهمية المقابلة لنظم المعلومات تقاس غالبا على أساس قيمتها المحسوسة كما لا يتم الاعتراف في معظم الأحيان بأهمية المعلومات غير الكاملة أو الموزعة بطريقة رديئة .. ونتيجة لذلك فالمراحل الحاسمة في تحليل نظم المعلومات واتخاذ القرار يمكن أن تعبر عن حل وسط بواسطة مصادر غير كافية.

### الخصوصية وإختزان المعلومات مركزيا:

لقد أثار موضوع الحصول على البيانات الشخصية الموجودة في الوقت الحاضر في العديد من الملفات المحسبة وقواعد البيانات، أثار هذا الموضوع الاهتمام بمشكلكتي الخصوصية والسرية Privacy and Confidentiality فتتميل نظم المعلومات الى زيادة انتاج وتوفير البيانات عن الجماعات والأفراد، وبالتالي زيادة امكانية التحكم فى الجماعات والأفراد. فالبيانات الخاصة عن الافراد أصبحت الآن معرضة لكشفها والوصول إليها عن الطريق العام .

وترتبط الخصوصية بالسرية ولكنهما يختلفان فى المعنى بشكل واضح، فالسرية تدل على ان هناك موضوعا معينا لايجوز نشره وبثه للأخرين ذلك لأنه يتضمن سرية عن معاملات تجارية أو استراتيجية

عسكرية..إلخ، أما الخصوصية فتدل على القيود الخاصة بالبيانات الشخصية وضرورة عدم اتاحتها أو الوصول إليها بالطريق العام.

وقد تمثل الخصوصية والسرية غايات ونتائج متعارضة، فعلى سبيل المثال، فإن الدستور الامريكى يعمل على تأكيد حرية الناس فى الوصول إلى البيانات الهامة وذلك بحماية حقوق الأمريكيين فى حرية الكلام وحرية الصحافة. ويتوجه القانون الذى اصدره الكونجرس عام ١٩٧٣ والخاص بحرية المعلومات لتحقيق هذا الهدف فى امريكا حتى يكون المواطن على وعى دائم بالأخبار والمعلومات الوطنية الهامة. ومن جانب آخر فإن مثل هذه الأفعال تؤدى إلى امكانية انتهاك خصوصية الأفراد وامكانية إعاقة السرية Confidentiality وكما جاء فى تقرير راند [ Rand Report, 1974 ] "يتطلب المجتمع الاقتصاد والكفاية ودرجة عالية من المنفعة من الوكالات العامة، وهذا الوضع يتعارض مع مطالب الفرد فى السرية والخصوصية والقيود المفروضة على الاستخدام والبيث والمشاركة فى البيانات".

هذا ويتضمن التحكم فى المعلومات وجود منافذ للحد من وعى الافراد بالاحداث المتعلقة، وهناك اسباب وراء هذه القيود قد تكون عامة أو خاصة. فقد لاترغب الدولة فى تعريف الجمهور العام بكيفية مواجهتها للعدو، وقد ترغب شركة معينة فى أن تحجب معلومات معينة عن أحد الاختراعات بعيداً عن منافسيهم. وقد يرغب جون دوج John doe فى عدم معرفة الناس بوضعه المالى وعاداته فى الانفاق .. وقد يكون العكس هو الصحيح، وعلى سبيل المثال فقد ترغب الولايات المتحدة فى نشر تقارير عن قوتها العسكرية كردع قوى للأفعال المعادية. وقد يرغب جون دو فى تعريف الجميع بثروته وذلك

للتأثير على وضعه في المجتمع. أى أن التحكم فى المعلومات يتضمن القدرة على بث ومنع المعلومات فى نفس الوقت.

### الرقابة:

تعتبر الرقابة شكلاً من أشكال التحكم فى المعلومات، وذلك لأنها تحاول تحديد نشر بعض المواد أو البيانات المختارة، وتؤثر الرقابة على مجالات عديدة من الاهتمامات الانسانية، فهى تقيد بطريقة مباشرة أو غير مباشرة الوصول الفردى أو الجماعى لبعض المواد التى يتم الاعتراض عليها (مثل موضوعات الجنس بصفة عامة أو الكتب أو الأفلام ذات الموضوعات المختلف عليها) (Daily 1973) والرقابة فى المفهوم الحديث هى محاولة لتنظيم تدفق البيانات خلال وسائل الاتصال وأوعيته (التلفزيون، الراديو، الصحف .. إلخ) .. ويقال عادة بأن تدخل الحكومة فى تركيب واقتصاديات الاتصالات (الشبكات) سيحول دون البث المستقل للمعلومات خصوصاً للأخبار. ويشترك التلفزيون فى أرضية مشتركة مع الراديو والصحف والدوريات وجميع وسائل الإعلام الأخرى، وذلك من حيث تهديدات الرقابة والتنظيمات الحكومية على حرية الصحافة والإعلام وعلى حق الجماهير فى المعرفة.

### قانون حفظ حقوق التأليف:

أثيرت فى الفترة الأخيرة بعض القضايا المتصلة ببث المعلومات بسبب دخول تكنولوجيا الحاسبات والتصوير والنسخ فى الميدان، وقد أدى ذلك الى وضع جديد أكثر تعقيداً من ذى قبل. ونظراً لتوفر الوسائل الكفيلة بنسخ وبث الوثائق بسرعة وسهولة، فإن الأشخاص الذين يريدون الحصول على المعرفة يطالبون بأن يكون لهم الحق فى استخدام هذه الوسائل الجديدة فى الحصول

على الوثائق التي يريدونها. وفي نفس الوقت فإن المنتجين لهذه المعلومات -  
كالمؤلفين والناشرين - يطالبون بحقهم في التعويض عن استخدام المواد التي  
يمتلكونها .. ويشعر البعض - أنه طبقاً لقانون حقوق التأليف الحالي - فإن  
حقوقهم يتم انتهاكها.

وتمس المناقشة كل مستويات المجتمع الاكاديمي والنظام القضائي بل  
وصناعة المعرفة بصفة عامة. ويبدو أن المطلوب في الوقت الحاضر هو  
دراسة التركيب الذي يكمن وراء عملية خلق المعرفة ودراسة القواعد  
والقوانين التي تحكم تدفق المعلومات. ومن بين المسائل التي يجب  
تقييمها مايلي:

هل التدفق الحر للمعلومات يعتبر أمراً ضرورياً لتوليد المعرفة  
الجديدة؟ هل قانون حفظ حقوق التأليف الحالي يزود الباحثين بالدوافع اللازمة  
لتوليد وإنشاء وتسجيل المعرفة أو المعلومات؟ هل تقوم التطورات  
التكنولوجية الجديدة - كالحاسبات وأجهزة التصوير - بتنشيط أو تثبيط بث  
المعلومات ونمو المعرفة؟

### الجماعية Collectivism

يعتبر العالم مانفرد كوخن أحد المدافعين البارزين عن توسيع ومد  
الامكانيات الامريكية لتتخطى الحدود الوطنية وذلك بالنسبة للبيانات  
والمعلومات والمعرفة .. وكان من المدافعين عن تطوير "نظام المعرفة  
العالمي" إذ هو يعتقد أن أحد اهتمامات علم المعلومات الاساسية هو تحديد  
كيفية نشر المعرفة وجعلها في متناول أيدي الناس في جميع انحاء العالم،  
ذلك لأن الناس يحتاجون الى الوصول الى المعرفة إذا أرادوا الحفاظ على  
نوعية مناسبة لحياتهم [ Kochen 1972 ].

هذا ويستطيع قطاع صغير من سكان العالم فقط الاحاطة بالأحداث الجارية فى أى جزء من العالم، والناس فى عدد قليل من الدول يستطيع أن يستقبل التغطية الاخبارية الحديثة من الراديو والتلفزيون .. وعلى الرغم من أن الموقف يتحسن بصفة مستمرة خصوصاً مع وجود الأقمار الصناعية، إلا أن العديد من المجتمعات والثقافات مازالت فقيرة فى كمية ونوع المعلومات التى تستقبلها، وذلك لأن النظام الاتصالى (الارسالى) الدولى يحدد المعلومات التى يستقبلها الناس فى بلاد كثيرة .. وعلى كل حال فالقدرة على إرسال أو استقبال البيانات (كما هو الحال فى الولايات المتحدة الأمريكية) لاعلاقة له بنوعية هذه البيانات أو حدوثها أو محتواها المعلوماتى.

### معدل الأمية:

كلما زادت نسبة المتعلمين فى المجتمع، كلما زاد الطلب على المواد المطبوعة، وقد تصل نسبة الأمية على المستوى العالمى إلى أكثر من ٢٥٪، وعلى الرغم من أن العديد من هؤلاء الأميين يسيرون حياتهم بطريقة مرضية لهم، إلا أن نوعية هذه الحياة تتأثر من غير شك بعدم قدرتهم على القراءة والكتابة بلغتهم الوطنية ومعروف أن المقدرة على القراءة والكتابة فى لغة واحدة يعتبر من بين متطلبات استخدام جميع نظم المعلومات تقريباً. ويستفيد الأفراد الذين لديهم امكانية الوصول لنظم المعلومات من فهم صعوبات وقدرات التكنولوجيا المتوفرة لهم.

### الفقر:

ان وعى العديد من الأفراد الذين يعيشون تحت ظروف الفقر، محددة بالمنطقة المحلية التى يعيشون فيها، وما يتوفر لهم هو المواد التى تعطى لهم بالمجان فقط، وهذه المواد تصدرها عادة الوكالات لأهداف سياسية. وهكذا فالمعلومات التى يستقبلونها مصممة لبلوغ أهداف ايديولوجية أو اقتصادية محددة.

## حواجز اللغة:

إن تعدد اللغات التي يتحدث بها الناس في بعض البلدان، يعوق الاتصال خصوصاً في الدول النامية. فمصادر الترجمة محددة وهي مكلفة في حالة توفرها. ويتوفر الكثير من البيانات والمعلومات والمعرفة بلغة واحدة فقط وهي عادة اللغة الانجليزية.

## قنوات الارسال:

تعانى معظم الدول المتنامية من قلة قنوات الارسال التي تستخدمها في استقبال وارسال الرسائل والاحداث الاخبارية وغيرها من البيانات .. وهذا ينسحب على إرسال واستقبال الرسائل من خارج الدولة أو من داخلها على حد سواء.

وتقوم الخدمات السلكية ببث معظم الأخبار الدولية ، ولاتستطيع الدول المتنامية تحمل نفقات المكاتب التي تقوم بتجهيز مثل هذه الخدمات فضلا عن الاشتراكات التي تتطلبها تلك الخدمات كما أن العديد من هذه الدول تقنتى امكانيات عفى عليها الزمن بالنسبة للاتصالات عن بعد .. وقد قامت هيئة اليونسكو الدولية (عام ١٩٧٦) بوضع حد أدنى للمعايير بالنسبة لأوعية الاتصال، وتتضمن هذه المعايير أن يكون بالدولة عشرة صحف يومية على الأقل، وخمسة محطات للراديو ومحطتين للتليفزيون ودارين للسينما لكل مليون من السكان، والعديد من الدول لاتستطيع حتى تحقيق هذه المعايير المتنبية.

## المؤسسات السياسية:

تنشأ السفارات والقنصليات لتأمين الاتصال بين الدول خصوصاً بالنسبة لجوانب عديدة هامة في المجالات الاجتماعية والثقافية .. وهناك



تمايز واختلاف واضح بين الدول المتقدمة والمتنامية في هذا الخصوص ذلك لأن الدول الأخيرة لا تستطيع تحمل تكاليف موظفي السفارة والمصروفات الأخرى وبالتالي تقل عدد السفارات التي تمثل هذه الدول كما يقل عدد موظفيها وهذا كله من شأنه أن يحصر ويحدد تبادل المعلومات.

هذا ويعتبر بث المعلومات من الأمور الحاسمة بالنسبة لتسيير أى هيئة أو مجتمع. والمعلومات قوة حقيقية عندما يتصل الأمر باتخاذ الاجراء المناسب لحماية الأمن سواء كان أمن الفرد أو الشركة أو الحكومة. وواقع الحال بالنسبة للدول النامية هو أن معظمها تواجه مايمكن تسميته بالحرمان المعلوماتي. وصناع القرار في هذه الدول إنما يمارسون وظائفهم في عالم اتصالي معزول، أى تباعد تلك الدول النامية عن بعضها البعض وتباعدها عن الدول المتقدمة والأكثر قوة. فالدول النامية إذن تنقصها كمية وتنوع البيانات اللازمة لمعرفة العالم من حولها. ومن الممكن أن تعتمد هذه الدول على المعلومات التي تمدها أوترشحها من الدول المتقدمة وذلك بناء على احتياجاتها واهتماماتها.

### التأثير الاجتماعي لتكنولوجيا المعلومات

أثر التطور التكنولوجي على مر التاريخ الانساني على الانسان بطريقة أو بأخرى وبشكل إيجابي أو سلبي. ويزودنا الانتاج الفكري في علم المعلومات بتقييم العديد من الباحثين لتأثير نظام المعلومات على البنية الاجتماعية، فقد قرر كل من ديونز ولارسون [Debons and Larson 1983] مايلي:

يمكن أن تكون تلك التأثيرات كنتيجة لحدث أو عملية تؤدي إلى التغيير، أى أن التأثيرات هي نتيجة لتفاعل نظام معين مع البنية الاجتماعية، وعندما يتم الحكم على هذا النظام فنحن في الواقع نقيم نوع التشغيل الخاص

يمكن أن تكون تلك التأثيرات كنتيجة لحدث أو عملية تؤدي إلى التغيير، أي أن التأثيرات هي نتيجة لتفاعل نظام معين مع البنية الاجتماعية، وعندما يتم الحكم على هذا النظام فنحن في الواقع نقيم نوع التشغيل الخاص بهذا النظام ونتيجة لذلك فإن فهم تأثيرات نظم المعلومات هي جزء من عملية التقييم في تصميم النظام.

هذا ويقترح أن تكون تأثيرات نظم المعلومات على البنية الاجتماعية في الأنواع الثلاثة التالية:

#### (١) تأثيرات حالية سريعة:

وهذه تتضمن التفاعل السريع مع صفات النظام، مما يؤدي إلى تقبل أو رفض النظام كلياً أو جزئياً.

#### (٢) تأثيرات ذات مدى قصير:

وهذه تأثيرات يمكن توقعها في المستقبل القريب، هذا والتغيرات التي تحدث في التسلسل التنظيمي أو في تنفق العمل تتبع من الإدخال الحديث لنظم المعلومات، وهذه التغييرات بدورها تؤثر على النظم.

#### (٣) تأثيرات ذات مدى بعيد:

هذه التأثيرات هي تصورات تعتمد بالدرجة الأولى على عوامل تستغرق زمن حياة النظام. والتغيرات الكونية التي تضم المهنيين (كالمدرسين والموظفين.. إلخ) الذين يعملون بمنزلهم كنتيجة لإدخال شبكات الحاسبات الشخصية هو مثل لهذه التأثيرات.

ويعتبر العملاق التاليان من المصادر الهامة لهذه التأثيرات:

صدمة المستقبل (1970) Alvin Toffler's Future Shock

الموجة الثالثة (1980) The Third Wave

إثارة انتباه الفرد بدرجة كبيرة، من خلال المعلومات المتاحة له والعمل المطلوب منه وذلك كله كنتيجة لتوفر البيانات والمعرفة. هذا ومقدرة الحواس على الاستجابة لإثارة الانتباه محدود، ولكننا نستطيع توسيع هذه الحدود بتصنيف المعلومات واستخلاصها وتكويد البيانات بطرق مختلفة وإن كان التلخيص الزائد يقلل من قيمة البيانات.

ويتطلب المجتمع منا اتخاذ قرارات أسرع، كما يتطلب في ذات الوقت تقليل نتائجها السلبية الممكنة. وهذا يؤدي إلى ضغط واجهاد في عملية اتخاذ القرارات. وقد بين توفلر بعض النتائج كما يلي:

(أ) يميل الناس إلى إنكار الحقيقة أو بعض جوانبها.  
(ب) يضطر الأفراد إلى تحديد مدى اهتماماتهم وذلك للتعامل مع الحياة بفاعلية.

(ج) ينكفئ الناس على أعقابهم، إذ لم يعودوا يستمدون السعادة أو الراحة من فعل الأشياء وإنما يرونها الآن عديمة الأهمية.

أى أن الناس أصبحوا "مبسطين للأشياء بدرجة كبيرة" وبالتالي يقللون من فهمهم للتجربة إلى أبسط أبعادها.

وأحد أبعاد علم المعلومات التي حازت على الاهتمام هي دور وسائل الإعلام في تشكيل مدارك الأفراد واتجاهاتهم. ولقد كان للمارشال ماكلوهان تأثير واسع عند تأكيده على تأثير وسائل الإعلام (كالتلفزيون والراديو) على الفرد.

وقد أكد ماكلوهان [McLuhan 1964] على التمييز بين الصفات "الباردة" و"الساخنة" لوسائل الإعلام فوسائل الإعلام الساخنة تروق لجميع

المستقبلين بطريقة مباشرة، وهي توفر محاكاة تجربة حسية كاملة، وتثير لدى جميع الذين يتعرضون لها أفكاراً وعواطف متشابهة. هذا والوسائل الاعلامية الساخنة مليئة بالبيانات (وتعنى البيانات هنا مجرد التأثير المادى الإدراكي لهذه الوسائل وليس محتواها المعلوماتى القوي)، ويطلق ماكلوهان على وسائل الاعلام الساخنة "غير مشاركة" Non Involved لأنها ذات مشاركة منخفضة بالنسبة للمستقبل، فالإعلان التجارى عن سيارة ذات جاذبية جنسية يعبر عن هذه الوسيلة الاعلامية الساخنة.

وبالمقابل فإن وسائل الاعلام الباردة هي وسائل مقنعة ومتحفظة، وذلك لأن المستقبل لابد أن يملأ الموقف ببعض جوانب تجربته الشخصية ليعوض الفراغات الحقيقية أو الضمنية فى المعنى أو الصورة الحسية، وبالتالي فإن نقل كل من البيانات والمعانى يتم على أساس فردى ومختلف بالنسبة لكل مستقبل فوسائل الاعلام الباردة تتطلب "فعل تحليلى" لاستقبالها فهى وسائل مشاركة Involved أى ذات مشاركة عالية مع المستقبل وان كانت منخفضة فى البيانات الحسية. فالسخرية السياسية الجيدة تقع على سبيل المثال ضمن هذه الفئة الباردة .. وقد اشار كل من ماكلوهان وفيور [McLuhan and Fiore 1967] إلى مايلى:

تؤثر جميع وسائل الاعلام علينا بطريقة شاملة كاملة، فهى على درجة عالية من الاقتناع بالنسبة لنتائجها الشخصية والسياسية والاقتصادية والجمالية والنفسية والمعنوية والاخلاقية والاجتماعية، بحيث لا تترك فينا جزءاً دون أن تمسه أو دون أن تؤثر فيه أو دون أن تغيره.

هذا وتعتبر نظم المعلومات جزءاً من البنية الاجتماعية لجميع الحكومات والهيئات محليا ووطنيا ودوليا. إنها تمس بطريقة مباشرة أو غير

هذا وتعتبر نظم المعلومات جزءاً من البنية الاجتماعية لجميع الحكومات والهيئات محليا ووطنيا ودوليا. إنها تمس بطريقة مباشرة أو غير مباشرة الهوية الفردية أو الاجتماعية .. بل قد تهدد في بعض الأوقات سلامة وتماسك الفرد أو الجماعة. فوسائل الإعلام توفر أدوات التحكم التي تحصر الوعي الفردي والجماعي وتحدده، وهي تصبح جزءاً من تجارة الأفكار عن طريق الممارسات التي تنظم توزيع المعرفة. وبشكل ايجابي أكثر فإنها توفر لنا وعياً وفهماً جماعياً أكبر.

والفهم والوعي الأكبر هما قوى إيجابية، ولكنهما لا يخلوان من العواقب، ذلك لأن العالم يصبح أصغر والجيران أكثر قرباً تراهم رأى العين، كما أن تأثير الأحداث يتم بطريقة مباشرة، كما تصبح الرؤيا الايديولوجية أكثر عرضة للتغيرات المفاجئة. وعلى كل حال فمثل هذه الأحوال تجعل الأفراد أكثر عرضه للضغوط والقلق. كما أن التطورات المستمرة في التكنولوجيا ستؤدي الى وعى جماعى أكبر، ولكن السؤال الاجتماعى والمعنوى الذى يطرح هو هل سيؤدى هذا الوعي الزائد إلى تحسين حقيقى لنوعية الحياة الجماعية للجنس البشرى؟



## المراجع

- Boorstin, Daniel. *The Discoverers*. New York: Random House, 1983.
- Booth, Wayne C. "The Company We Keep: Self-Making in Imaginative Art, Old and New." *Daedalus* 3 (Fall 1982): 33-60.
- Cavell, Stanley. "The Fact of Television." *Daedalus* 3 (Fall 1982): 75-96.
- Daily, Jay E. *The Anatomy of Censorship*. New York: Marcel Dekker, 1973.
- Debons, A., and A. Larson, eds. *Information System in Action: System Design*. Vol. 1. The Hague: Martinus Nijhoff, 1983.
- Debons, Anthony, Robert Mitchell, and William Furdell. *The Effects of Automated Data Processing on Naval Command*. Naval Research Laboratory, Technical Report, Washington, D.C., 1967.
- De Grolier, Eric. "some( More or Less) Philosophical Thoughts on Information and Society." In *Perspectives in Information Science*. Leyden: Noordhoff, 1975, 631-658.
- Havelock, Ronald G. *Planning for Innovation*. Ann Arbor: Center for Research Utilization of Scientific Knowledge, Institute for Social Research, the University of Michigan, 1971.
- King, Donald W. *Key Papers in the Economics of Information*. White Plains, N.Y.: Knowledge Industry Publications, 1980.
- Kochen, Manfred, ed. *The Growth of Knowledge: Readings in Organization and Retrieval of Information*. New York: Wiley, 1967.
- Kochen, Manfred. "WISE: A World Information Synthesis and Encyclopedia." *Journal of Documentation* 28 (December 1972): 22-43.
- Kochen, Manfred. "Information and Society." *Annual Review of Information Science and Technology* 18 (1977): 277.

- Lias, E. Future Mind: The Microcomputer-- New Medium. New Mental Environment. Boston: Little, Brown and Co., 1982.
- Machlup, Fritz and Stephen Kagan. "The Changing Structure of the Knowledge-Producing Labor Force." Paper no. 78-01 Discussion Series, New York University, Center for Applied Economics, January 1978.
- McLuhan, Marshall. Understanding Media: The Extension of Man. New York: Bantam, 1964.
- McLuhan, Marshall, and Q. Fiore. The Medium Is the Massage. New York: Bantam, 1967.
- Marwick, Arthur. "Print, Pictures, and Sound: World War and the British Experience." Daedalus 3 (Fall 1982): 135-56.
- Poirier, Richard. "Literature, Technology and People." Daedalus 3 (Fall 1982): 61-74 .
- Rand Report. Privacy and Security in Personal Information Databand Systems. Report 1044-NSF, March 1974.
- Saracevic, Tefko, ed. Introduction to Information Science. New York R . R . Bowker, 1970.
- Schudson, Michael. " The Politics of Narrative Form: The Emergence of News Conventions in Print and Television ." Daedalus 3 (Fall 1982) : 97-112.
- Smith, Anthony. "Information Technology and the Myth of Abundance." Daedalus 3 (Fall 1982): 1-16.
- Toffler, Alvin. Future Shock . New York: Bantam, 1970.
- Toffer, Alvin. The Third Wave. New York: William Morrow, 1980.
- UNESCO. Multinational Exchange Mechanisms of Educational Audio - Visual Materials. Part I: Situations and Suggestions, Part 2: Appendices. Paris: UNESCO, Center of Studies and Realizations for Permanent Education, 1976.
- Weizenbaum, Joseph. Computer Power and Human Reason: From Judgment to Calculation. San Francisco: W.H. Freeman, 1976.



## الفصل التاسع

### مستقبل علم المعلومات

لقد انبثق علم المعلومات من الحاجة إلى تغيير الطريقة التي نولد بها المعرفة ونستخدمها ونقلها .. وسيتشكل علم المعلومات في المستقبل بالتغيرات الاجتماعية والثقافية التي تنتج من هذه الاحتياجات. أي أن مستقبل هذا العلم سيرتكز في النهاية على نظام معرفي يضم جميع قطاعات الاطار الانساني والتكنولوجي والاجتماعي .. نظام قادر على توسيع نطاق الوعي إلى الفهم فضلا عن تطوير أدوات تطبيق المعرفة وتخليق الأفكار وتقييم القرارات .. كما يركز مستقبل هذا العلم على مقدره المهنيين في المجالات الأكاديمية والعملية في تبنى أدوار جديدة في وجه الاحتياجات المتغيرة.

### قضايا مفتاحية

هناك عدة قضايا هامة ستؤثر على مستقبل تطور علم المعلومات وأهمها:

- ١) وعى الافراد في جميع مناحى الحياة بدور وأهمية المعلومات والمعرفة.
- ٢) التوزيع المتوازن لمصادر المعلومات والمعرفة إلى كل الناس مع امكانية الوصول إليها بكفاءة واستخدام فعال.
- ٣) تطبيقات تكنولوجيا المعلومات الجديدة.

### الوعي بأهمية المعلومات:

يعتمد قبول علم المعلومات كأحد التخصصات الصادقة الاصلية على الاعتراف بالمعلومات والمعرفة كمصادر هامة تستحق الدراسة الجادة ..

ومن الملاحظ أنه في معظم قطاعات المجتمع، هناك قبول سطحي فقط لأهمية المعلومات والمعرفة للأفراد، ومع ذلك يمكن أن نشير إلى النقاط التالية كعلامات على طريق القبول الأعمق لأهمية المعلومات كمصادر هامة وبالتالي أهمية علم المعلومات.

(١) إنشاء الوكالات الحكومية التي تتولى المعاونة في تحقيق متطلبات المعرفة والمعلومات لشعوبها في بلاد كثيرة.

(٢) البرنامج الشامل الذي تقوم به هيئة اليونسكو الدولية لتحسين قدرات كل من الدول المتقدمة والمتنامية للوصول للمعرفة العالمية.

(٣) إنشاء اللجنة الوطنية لعلم المكتبات والمعلومات في امريكا بواسطة الكونجرس عام ١٩٧٠م، وتعتبر هذه اللجنة وكالة حكومية دائمة ومستقلة (القانون العام 345-91) وذلك لتقديم المشورة للرئيس الامريكى والكونجرس والخاصة باحتياجات الدولة في مجال المكتبات والمعلومات فضلا عن تطوير وتنفيذ السياسات والخطط الخاصة بما يلي:

( أ ) الوصول للمعلومات.

(ب) تحسين خدمات المكتبات والمعلومات للاستجابة للاحتياجات المتغيرة.

(ج) تكنولوجيا المعلومات والانتاجية.

(د) تخطيط السياسات وابداء المشورة [ Hashim 1985 ]

(٤) دعوة الهيئات التشريعية الامريكية لوضع سياسة للمعلومات [Chartrand

1986 ] .. والقضايا الهامة في هذا المجال تتضمن: ادارة مصادر

المعلومات الفيدريالية - تكنولوجيا المعلومات من اجل التعليم

والاخرعات فضلا عن المناقسات - الاتصالات عن بعد والاذاعة

والارسال عبر الاقمار الصناعية - الاتصالات الداخلية وسياسة

المعلومات - حرية المعلومات والسرية والحق فى الخصوصية -  
القواعد المنظمة للحاسبات والجريمة - الملكية الفكرية - سياسات  
المكتبات والأرشيفات - نظم المعلومات الحكومية ومراكز المقاصة  
Clearinghouses ووسائل البث. هذه هى بعض مشروعات القوانين التى  
قمت، ولكن أى هذه المشروعات ستصبح قوانين هو أمر مرهون  
بالمستقبل.

٥) إنشاء المكاتب والأقسام التى يرأسها مديرو المعلومات فى الهيئات  
الأكاديمية والصناعية وذلك لضمان التخطيط والتشغيل والتحكم السليم فى  
مصادر المعلومات والمعرفة [Horton 1978]

٦) الاعتراف العالمى بالدور الذى يمكن أن تلعبه نظم المعلومات فى  
المواقف الحرجة التى تواجه الانسانية. فالاهتمام بنظم المعلومات فى  
الوقت الحاضر للتنبؤ بالزلازل [Chartrand 1986] والتحكم فى التلوث  
وتحليل بيانات الطقس والتحكم فى مشروعات القوة النووية .

### التوزيع المتوازن لمصادر المعرفة والمعلومات:

تعتمد الأدوات اللازمة لتوزيع عالمى مناسب للمعلومات والمعرفة،  
على تحليل وتصميم نظم المعلومات التى تستجيب للناس فى جميع انحاء  
العالم. ويحتاج الناس إلى الاحاطة المستمرة بالاحداث الجارية وأن يكون لهم  
المعرفة اللازمة لتقييم هذه الاحداث. هذا وترتبط احتياجات المعلومات  
الانسانية بدوافعهم الاساسية نحو التطوير الذاتى والنمو. كما تعكس هذه  
الاحتياجات متطلبات البقاء الفردى والجماعى. والقدرات الاساسية المطلوبة  
لمواجهة هذه الاحتياجات فى المستقبل ستكون:

(أ) محور الأمية.

(ب) القدرة على الحصول على التكنولوجيا وتشغيلها.

(ج) الفهم الواضح لكيفية قيام نظم المعلومات بالاستجابة لهذه الاحتياجات (وهذا يعنى تعلم نظم المعلومات).

إن مستقبل علم المعلومات يعتمد على قدرة العلم على تعليم الأفراد مع استيعاب متطلباتهم فى تحليل وتصميم نظم المعلومات (De Solla Price 1963)

#### تطبيقات تكنولوجيا المعلومات الجديدة:

يرتبط مستقبل علم المعلومات بالتطورات التكنولوجية ، ذلك لأن علماء المعلومات لا بد أن يعترفوا بهذه التطورات وأن يحددوا مدى تكامل هذه التكنولوجيات لتحقيق أغراض مفيدة.

وقد اقترح إدوارد لياس [ LIAS 1982 ] بعض المبادئ اللازمة لتحليل التكنولوجيا ، ويمكن استخدام هذه المبادئ للتعرف على مستقبل نظم المعلومات وبالتالي مستقبل علم المعلومات ومن هذه المبادئ:

#### مبدأ خط الأنابيب Pipeline

متى تم وضع الأشياء (وفى هذه الحالة تكنولوجيات المعلومات) فى حركة، فإن هذه الأشياء ستؤدى إلى أثر، حتى ولو توقفت القوى التى كانت تحركها.

#### اندماج القديم فى الجديد:

عندما تظهر التكنولوجيا الجديدة، فإنها تشمل صفات وخصائص التكنولوجيا السابقة، وعلى سبيل المثال الفالتليفزيون يتضمن جوانب عديدة من

الصور المتحركة Motion Pictures . كما أن معظم نظم المعلومات الموجودة في الوقت الحاضر ليست جديدة تماماً، ولكنها أشكال من نظم قديمة، فالتكنولوجيات الجديدة تتلاحم وتتكامل مع التركيبات القديمة.

### العمومية للخصوصية:

يبدو أن التكنولوجيا تتحرك من الاستخدامات العامة للاستخدامات المحددة. وبالتالي فيجب ان تصمم نظم المعلومات للاستجابة لاحتياجات الجماعات الكبيرة من الناس، ولكنها يجب ان تكون في نفس الوقت قادرة على التلاؤم بسهولة للاستجابة لاحتياجات المستخدمين المحددين المتخصصين.

### الاحلال والتكامل Displacement and Integration

ستختفي التكنولوجيا القديمة إذا لم تتكامل مع التكنولوجيا الجديدة، فالورق والقلم الرصاص هي تكنولوجيا قديمة، وقد توقع العديد من الباحثين امكانية وجود المجتمع اللاورقي بالمستقبل . كما أن البريد الالكتروني قد يجعل كتابة الحروف أمر عفى عليه الزمن Obsolete . هذا ويمكن للحاسب الآلي أن يقلل إلى حد كبير الحاجة إلى الورق والقلم الرصاص، وبالطبع فإن التكنولوجيا القديمة سوف لا تختفي إلا إذا أصبحت التكنولوجيا الجديدة متوفرة على نطاق واسع. ويمكن أن نضيف إلى مبدأ لياس LIAS هذا بالقول ببساطة بأن أهمية التكنولوجيا القديمة ستقبل كدالة function للتكنولوجيات الجديدة.

## مبدأ التغيير كتغذية - ذاتية:

ويشير هذا المبدأ إلى استمرارية التغيير كعملية ذاتية، أى أنه كلما تغيرت الأشياء أكثر كلما زاد معدل التغيير، ولقد أحدثت التطورات التكنولوجية - خلال العقدين السابقين - تغييرات واسعة فى الطريقة التى تتفاعل بها مع بعضنا البعض وهذه التغييرات تنعكس على القيم الاجتماعية، هذا والطريقة التى نسير بها أعمالنا خصوصاً فى المجتمع الغربى [على سبيل المثال التجارة المعتمدة على التطور الالكترونى] قد أدت إلى منظور جديد لكيفية رؤيتنا لانفسنا وللآخرين. وطبقاً لهذا المبدأ فيمكن كذلك أن نتوقع تغييرات واسعة فى الطريقة التى نعمل أو نتعلم أو نلعب بها. ولقد توقع توفلر (1970) أن نرجع الى المنزل كمكان اساسى للعمل، وإذا ما تحقق ذلك فإن هذا التغيير سيؤدى الى تغييرات مماثلة فى نماذج اعمالنا.

## الاتجاهات الجديدة للمهنيين فى مجال المعلومات

يتلاحم النمو الهائل فى حجم البيانات المسجلة مع تكنولوجيات المعلومات المتزايدة التعقيد ليغمر بسرعة الفرد الذى يسعى للحصول على احتياجاته المحددة من المعلومات. وهناك اهتمام متزايد بخدمات المعلومات التى تذهب أبعد من خدمات المكتبة التقليدية، كما أن هذه الخدمات موجهة للأفراد والهيئات حيث تتطلب احتياجاتها من المعلومات والمعرفة الاهتمام الخاص من هيئة وسيطة أو مخلقة .. هذا وهناك بعض الهويات المهنية الجديدة والتى بزغت استجابة لاحتياجات المعلومات المتغيرة وهذه المهن هي:

### وسطاء المعلومات Information Broker

وهو يقوم بتيسير الحصول على البيانات والسلع المعرفية [كالتقارير والكتب ... إلخ] ... وهؤلاء المهنيون ماهرون فى البحوث الاساسية فى مجالات متخصصة.

### استشاريو المعلومات Information Counselors

وهؤلاء يضعون القواعد اللازمة لتحديد احتياجات المعلومات - المعرفة للمستفيد [التشخيص]، ثم وصف تتابع طلب المواد اللازمة للاستجابة للاحتياجات [الوصف] فضلا عن تحديد فاعلية التشخيص والوصف فى الاستجابة للحاجة [التقييم]. فمهنة استشارة المعلومات تدور اساسا حول المستفيد وتقرب من دور المعلم فى إرشاد المستفيد للاستفادة من المعلومات بطريقة أكثر كفاءة وفاعلية.

### خبراء المعلومات Information Consultants

وهؤلاء هم خبراء فى مجالات موضوعية محددة، وهم يدرسون ثم يقدمون التوصيات الخاصة بمجالات معرفية ذات علاقة بالمشكلة او المشروع موضع الدراسة.

### التزام علم المعلومات

إن الوعى بأهمية المعلومات يقوى الوعى بالحاجة فى توزيعها بالتساوى، وذلك لخدمة احتياجات المجتمع ككل وليس لخدمة جماعة صغيرة متميزة، كما يجب على المهنيين العاملين فى مجال المعلومات أن يعترفوا بأن هناك تخصص مشترك يجمع بينهم ويجب أن يهتموا به، على الرغم من أن لهم ادواراً متباينة فى حقل المعلومات.

والفقرة التالية للعالم كوخن [Kochen 1981] تمثل وجهة نظر  
مستتيرة لمستقبل علم المعلومات:

يتشكل المستقبل لدرجة كبيرة بواسطة المبدعين والملتزمين ممن لهم  
الرؤيا اللازمة لاختراع وتوجيه التكنولوجيا والتحكم فيها لخدمة غايات  
هامية. والملتزمون في عالم المستقبل يتم ارشادهم وتشجيعهم عن طريق  
رجال اليوم، وسيقومون بوظائفهم فقط إذا مادعهم وأيدهم المسئولون في  
صناعة المعرفة. وعلى كل حال فيجب أن نشيع الفكرة القائلة بأن النظم التي  
سيضعونها ويخلقونها هي نظم إنسانية بالدرجة الأولى، وأنها تخدم أهدافا  
إنسانية أساسا ويتم ذلك بأدوات ووسائل إنسانية، كما يجب أن تسود القيم  
الإنسانية، فالإنسان والآلة ليسا شريكين متساويين، فمزال الزمن إلى جانب  
الأشخاص حتى يقوموا بتشكيل مستقبل التكنولوجيا والاتصال فليس الأمر  
مرهوناً بقوة دفع النمو التكنولوجي وحده.



## المراجع

- Borguslaw, Robert. *The New Utopians: The Study of System Design and Social Change*. Englewood Cliffs, N.J.: Prentice-Hall, 1965.
- Chartand, Robert Lee. "Information Science for Emergency Management." *Bulletin of the American Society of Information Science* 12, no. 3 (1986): 4-9, 12-13.
- Deitel, Harvey, and Barbara Deitel. *Computers and Data Processing*. Orlando, Fla.: Academic Press, 1985.
- DeSolla Price, P.V. "Prologue to a Science." In *Little Science Big Science*. New York: Columbia University Press, 1963, 1-32.
- Garfield, Eugene, Morton V. Matlin, and Henry Small. "Citation Data as Science Indicators." In *Toward a Metric of Science: The Advent of Science Indicators*. New York: Wiley 1978.
- Hashim, Elinor M. "National Committee of Library and Information Science: A Brief Overview." *JASIS*, no 6 (November 1986) 360.
- Horton, Forest Woody, Jr. "The Emerging Information Manager Professional." In *Information Science in Action: System Design*. Edited by A. Debons and A. Larson. The Hague: Martinus Nijhoff, 1978.
- Kochen, Manfred. "Technology and Communication in the Future." *Journal of the American Society of Information Science* 32 (March 1981): 149.
- Kochen, Manfred. "WISE: A World Information Synthesis and Encyclopedia." *Journal of Documentation* 28 (December 1972).
- Lias, Edward J. *Future Mind: The Microcomputer -- New Medium, New Mental Environment*. Boston, Little, Brown and Co., 1982.
- Logsdown, T. *The Robot Revolution*. New York: Simon and Schuster 1984.

- Lukasiewicz ,J . "The Ignorance Explosion: A Contribution to the Study of Confrontation of Man With the Complexity of Science-based Society and Environment." Transactions of the New York Academy of Science, series 2, 1972 , 34-373.
- Machlup, Fritz and Kenneth Leeson. Information through the Printed Word: The Dissemination of Scholarly Scientific and Intellectual Knowledge. New York : Praeger, 1980.
- Martensson, Nils. "Applications of Industrial Robots, Technical and Economic Constraints. In Robotics and Artificial Intelligence. Edited by M. Brady, L. A. Geehardt, and H.F. Davidson. Berlin: Springer Verlag, 1984, 519-41.
- Martins, Gary. "The Que-Selling of Expert Systems." Datamation , November 1984, 76-80.
- Puzzanghera, Paul "D.S.S. Market: Horizontal, Vertical Growth Seen." Software News, December 1984.
- Rathswohl, Eugene J. "Tutorial, Group 1: Nature of Information ." In Perspectives in Information Science. Leyden: Noordhoff, 1975.
- Schoderbek, P.O., Charles G. Schoderbek , and Astevios G. Kefalas. Management Systems. 3d ed. Plano, Texas: Business Publications, 1985, 295.
- Thierauf, Robert J., and George W. Reynolds. Effective Management Information Systems: Accent on Current Practices. Columbus, Oh.: Charles E. Merrill, 1984, 238-42.
- Toffler, Alvin. Future Shook. New York: Random House, 1970.
- White, Herbert. "Endpoint." Bulletin of the American Society of Information Science 11, no . 6 (1985): 18-19.
- Yannis, H. Telecommunications: Trends and Directions . Mass: The Communications Division, Electronic Industries Association. May 1981, 20-22.

## الفصل العاشر

### المعلومات وعلم المعلومات في التسعينات أضواء من الإنتاج الفكري الأجنبي

#### تقديم :

يعكس مصطلح علم المعلومات دراسة مجال متعدد الارتباطات الموضوعية، وقد اهتم في بداية صياغته بالنمو التضاعفي للمعلومات العلمية والتكنولوجية المسجلة، كما لقي علم المعلومات التطبيقى دفعة هائلة بعد صدور القانون الوطنى لحماية التعليم عام ١٩٥٨ في أمريكا والذي وجه مؤسسة العلوم الوطنية الأمريكية (NSF) لإنشاء خدمة المعلومات العلمية Science Information Service والتي يمكن بواسطتها: (١) تقديم أو ترتيب تقديم التكشيف والاستخلاص والترجمة وغيرها من الخدمات التي تؤدي إلى بث أكثر فاعلية للمعلومات العلمية. (٢) القيام ببرامج لتطوير طرق جديدة بما في ذلك النظم الآلية لإتاحة المعلومات العلمية.

وشهدت الستينات اهتماماً ملحوظاً بعلم المعلومات التطبيقي المتمركز أساساً حول معالجة التسجيلات الببليوجرافية والمعلومات النصية في العلوم والهندسة، مع الاهتمام أيضاً بدراسة عمليات الاتصال في مجتمعات العلوم والصناعة وتطوير الأساليب والنظم ذات الفاعلية الأكبر في تنظيم المعلومات العلمية وحفظها وبنها.

ولكن هذا الاهتمام اتسع ليشمل مجالات أخرى - غير المعلومات العلمية والتكنولوجية - في الإدارة والتعليم والطب والحكومة والقانون والشئون العسكرية وغيرها. وأصبحت هناك دلالة ورسالة إجتماعية لعلم

المعلومات حيث سيزيد تصميم نظم تجهيز المعلومات من قدرة الإنسان العقلية على حل مشكلاته، أي أن طبيعة علم المعلومات قد أصبحت ذا بعد إجتماعي، فضلاً عن تطوير البحوث الأساسية عن طبيعة المعلومات وصفاتها غير العادية كظاهرة قديمة ومعاصرة كذلك.

لقد بدأت الدراسة التي بين أيدينا يبحث إنتاج فكري لقاعدتي بيانات [LISA]، [ISA] الموجودتين على هيئة أقراص مكتنزة CD-ROM بمكتبة جامعة قطر، وذلك بالنسبة للمقالات المنشورة في التسعينات والتي يحمل عنوانها مصطلح "علم المعلومات" - وقد أسفر البحث عن أكثر من مائة مقال بعضها مكرر بين القاعدتين وبعضها غير منشور في الدوريات المحورية لعلم المعلومات والمكتبات (أنظر في الدوريات المحورية المرجع [Jarvelin, K.. 1993, p. 141] ووصل عدد المتبقي إلى حوالي خمسين مقال بحثي. وقد تم تصنيف محتويات هذا الإنتاج الفكري في المجالات الثمانية التالية: أولاً: دراسة المعلومات وقياسها. ثانياً: بدايات علم المعلومات. ثالثاً: علم المعلومات بين مشكلة الهوية وتأصيلها في عناصر خمسة. رابعاً: المجالات العلمية الأساسية لعلم المعلومات. خامساً: نظريات علم المعلومات وإطاره المتعدد الارتباطات. سادساً: تعليم علم المعلومات بين الدول المتقدمة والنامية. سابعاً: تطوير بحوث علم المعلومات وبعض مشكلاته. ثامناً: المعلومات بالمملكة المتحدة - نظرة مستقبلية.

#### أولاً: دراسة المعلومات وقياسها :

المعلومات كلمة مراوغة ثرية غير محددة المعالم لا يمكن رؤيتها أو سماعها أو لمسها، والمعلومات ليست هي الوثائق أو الأوعية التي يتم تداولها بالمكتبات ومراكز المعلومات، ولكن بؤرة اهتمام علم المعلومات الرئيسية هي دراسة نقل أو توصيل Transmission المعلومات من نقطة توليدها Generation إلى نقطة استخدامها.

ولكن ماهي القوة الدافعة وراء محاولات توليد لعلم المعلومات وتيسير الاتصال الفعال للمعلومات المرغوبة والمسجلة من مصدرها أو منشئها الإنساني إلى المستفيد النهائي؟ القوة الدافعة في "مجتمع المعلومات" كما تكمن في المشكلات المتزايدة والمتصلة بكيفية الإتاحة المادية والفكرية للمعرفة العلمية التي تنمو بسرعة بالغة، وقد تفاقمت تلك المشكلات مع تعقد حل مشكلات المجتمع على جميع المستويات خصوصاً مع توفر تكنولوجيات المعلومات الجديدة المتمثلة في الحاسبات والاتصالات.

كما أننا لا يجب في هذا الاستعراض أن نوازي مصطلح "المعلومات" بمصطلح "الوثائق"، كما لا ينبغي النظر إلى المعلومات على اعتبار أنها مرادفة ببساطة للكلمات والجداول والصور وغيرها. فالمعلومات في مصطلح علم "المعلومات" لا تدل على كيانات مادية كالوثائق. ذلك لأنه من منظور علم المعلومات فمفهوم المعلومات لا بد أن يستجيب لمتطلبين اثنين، أولهما أن المعلومات هي نتيجة تحويل التركيب المعرفي للإنسان المولد للمعرفة (على شكل علامات Signs) وثانيهما أن المعلومات هي التي تحول الحالة المعرفية للمتأقسي أو تؤثر عليه عند إدراكها (Ingwersen, P., 1992a, p.33).

وكننتيجة لهذا التحليل فإن فكرة "مجتمع المعلومات" تعني أن هذا المجتمع يعتمد على استخدام المعلومات وليس على اعتبار أن هذا المجتمع ينتج المعلومات فحسب، كما أن المطلوب في هذا المجتمع هو أساليب فنية مستحدثة تسمح للناس بصفة عامة وللباحثين بصفة خاصة بمسيرة النمو المستمر في المعلومات.

وينظر باكلاند (Buckland, M., 1991, p. 351) إلى المعلومات على أساس أن لها ثلاثة استخدامات رئيسية هي:

(أ) المعلومات كعملية أي أنها فعل الإعلام.

(ب) المعلومات كمعرفة وذلك للدلالة على ما تم إدراكه من المعلومات كعملية.

(ج) المعلومات كشيء (أي توصيلها أو تمثيلها بطريقة مادية).

أما الباحث ستونير (Stoner, T., 1990, 93) فيذهب إلى أن المعلومات هي إحدى الخصائص الأساسية للكون شأنها في ذلك شأن المادة والطاقة، فالمعلومات ليست مقصورة على الكائنات الحية، ولكنها جزء من محتوى أي نظام يعرض عملية التنظيم، أي أنه إذا كانت الكتلة هي التعبير عن المادة، وقوة الدفع هي التعبير عن الطاقة الميكانيكية فإن التنظيم هو التعبير عن المعلومات.

أما بالنسبة لقياس المعلومات، فقد قام الباحث روبرت هيز (Hayes, R., 1993) بالقيام بمجموعة من القياسات للمعلومات استخدم فيها أساليب رياضية وتناول كذلك المعلومات التركيبية والدلالية Syntactic and Semantic Information ولكنه بدأ بوضع تعريف لمصطلح المعلومات على أنه خاصية للبيانات (أي للرموز المسجلة)، والتي تمثل (وتقيس) تأثير التجهيز عليهم. وفي تعريفه للمعلومات تلعب عملية التجهيز دوراً محورياً. وبالتالي فقد أوضح لنا أربعة مستويات من التجهيز وهي: (أ) نقل البيانات

Data structuring (ب) إختيار البيانات. (ج) تركيب البيانات Data Transfer (د) تصغير البيانات Data reduction، وقد قام بتحديد مقياس لكل واحدة من هذه المستويات مع تقديم المبررات لذلك، ومن بين الأشكال المفيدة التي وضعها في ورقة بحثه العلاقات بين المصطلحات الأساسية المستخدمة. أي أننا نلاحظ من العالم الحقيقي جوانب للظاهرة (كحقائق) ثم يتم تمثيلها (بالبيانات)، ونحن نجهز البيانات لخلق المعلومات، ونحن نقوم بتوصيل المعلومات إلى المستقبل. وهذه تعتبر جميعها جوانب خارجية عن المستقبل، أما الجوانب الداخلية فإن الاتصال يفترض أنه يؤدي إلى فهم بواسطة المستقبل وتقديم الأساس للتكامل Integration مع المعرفة المتراكمة، ثم يقوم المستقبل بإستخدام هذه المعرفة كأساس - بين أشياء أخرى - لاتخاذ القرارات وذلك كما يلي:

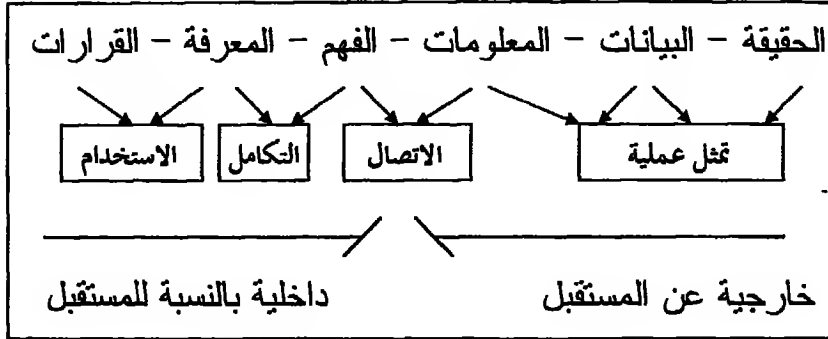

نسق ١٠ / ١ نسق العلامات بين المصطلحات

ثانياً : بدايات علم المعلومات :

ما زال الإنتاج الفكري في التسعينات يبحث عن جذور علم المعلومات، والتاريخ الذي يمكن أن نرده إليه، فيرده البعض كعلم له منهجيته ودراساته

إلى التوثيق والذي كان يدرس في أمريكا في جامعة كيس وسترن ريزرف\* منذ عام ١٩٥٠ وفي جامعة كولومبيا من العام التالي، ولعل هذا هو الرأي الراجح خصوصاً وأن المستوى التطبيقي في علم المعلومات قد أسهم في ميلاد هذا العلم والاعتراف به، ومن المعروف أن جامعة كيس وسترن ريزرف كان بها مركز بحوث التوثيق والاتصال التابع لكلية المكتبات هناك وهو الذي قام ببحوث تطبيقية رائدة في البحث الآلي للمعلومات مستعيناً في ذلك بمفاهيم اللغويات وفئات التصنيف لرانجانانان وتطبيقها على علم التعدين Metallurgy. ومن هنا فيشبه البعض نمو علم المعلومات بالطب والذي بدأ من الممارسات العملية وتطور إلى علم له نظرياته وتطبيقاته ومجالاته المتعددة المرتبطة بمعظم العلوم البحتة كالكيمياء والفيزياء والرياضيات وغيرها. كما أن اهتمام علم المعلومات بالاتصال العلمي Scientific Communication ونقل المعلومات قد أضاف إلى رصيده في الاعتراف الأكاديمي، ويرد البعض بدايات ميلاد علم المعلومات إلى عام ١٩٥٨ عندما أنشئ معهد علماء المعلومات في بريطانيا، حيث استخدم مصطلح "عالم معلومات" Information Scientist للتمييز بينه وبين "علماء المختبرات" وكان الاهتمام الأساسي لأعضاء هذا المعهد هو إدارة المعلومات العلمية والتكنولوجية، أي تنظيم المعلومات العلمية وتقديمها لزملائهم الباحثين والنهوض بقطاع البحوث والتنمية Research & Development وكان من بين علماء المعلومات الأوائل (في أمريكا وبريطانيا) بروكس B.C. Brookes

---

\* تخرج كاتب هذه السطور من جامعة كيس وسترن ريزرف في أوائل الستينات، وبدأ تدريس مقرر التوثيق العلمي في العام الأكاديمي ١٩٦٥/٦٤ بجامعة القاهرة، وكان الكتاب المقرر هو الكتاب الأمريكي الرائد لأن كنت بعنوان تحليل المعلومات واسترجاعها Information analysis & retrieval وبإنتهاء العام الدراسي قام حشمت قاسم وشوقي سالم بترجمة الكتاب وراجعه أحمد بلر وظهر الكتاب بعنوان ثورة المعلومات : استخدام الحاسبات الألكترونية في اختزان المعلومات واسترجاعها، ويعتبر هذا العمل عملاً بذرياً عربياً يصدر لأول مرة في مجال علم المعلومات .



وكليفردون Cleverdon، وفيرثورن R. Fairthorne، وجارفيلد E.Garfield، وكوخن M. Kochen، ولانكستر F.W.Lancaster، وسالتون G. Salton، ودي سولا برايس D. DeSolla Price، وفيكري B. Vickery وغيرهم.

وعندما أطلق هؤلاء على أنفسهم "علماء معلومات" فقد أرادوا في معهدهم المذكور التأكيد على أهمية الدراسة العلمية للمعلومات العلمية وأهمية العمليات Processes التي تتم في معالجة الاتصال العلمي وكان اهتمامهم هذا استمراراً لمحاولات نظرية وامبيريقية لمواجهة مشكلات تنظيم ونمو وبث المعرفة المسجلة والتي كانت موجودة قبل الحرب العالمية الثانية والتي قام بها من أطلقوا على أنفسهم أمناء مكتبات أو مؤتقين (ثم اختصاصي معلومات بعد ذلك) (Ingwersen. P., 1995).

وعلى كل حال فيمكن اعتبار علم المكتبات Library Science علماً للمعلومات حيث تطبق فيه البحوث المتعلقة بمكان محدد هو المكتبة، فالفصل والتقسيم والتمييز بين العلمين كان اصطلاحياً وغير ذي طائل، فلا يمكن أن يكرس العلم ويعزل لمكان محدد وأقرب تمثيل لذلك هو أن الطب لا يمكن أن تكون مفاهيمه محصورة في علم المستشفى. ولسوء الحظ فإن هذا الفصل قد أسهم في أزمة الهوية وتفتت بناء النظرية لعدة عقود. وعلى الجانب الآخر فإن الإصرار على أن تأخذ الأبعاد الإنسانية والاجتماعية المرتبطة بنقل المعلومات اهتماماً أكبر، قد جعل من مجتمع المكتبات أداة التحول إلى علم المعلومات. وعلى كل فإن محور التركيز على الاتصال العلمي ونقل المعلومات يعتبر نشاطاً محدوداً كقاعدة للتخصص المعلوماتي. ولقد وسع المجتمع من مفهوم مجال علم المعلومات ليشمل بيانات أخرى تلعب فيها المعرفة والمعلومات المسجلة دوراً حيوياً كأعمال التجارة والمال ومناشط القطاع العام فضلاً عن البيئة الثقافية والاتصالية.

هذا وقد أنشئ معهد التوثيق الأمريكي عام ١٩٣٧م وأصدر مجلة التوثيق American Documentation عام ١٩٥٠، وكانت اهتماماته الأولى بالتكنولوجيا والاتصال والنشر العلمي ولعلها كانت محاولة لوضع المكتبة والمشكلات المتعلقة بها في إطار الاتصال العلمي . واستخدم مصطلح "التوثيق" في المعهد ليبدل على إقتناء وبث وتجميع وتصنيف واستخدام الوثائق، وتعني الوثائق هنا المعرفة المسجلة في أي شكل من الأشكال. ونظراً لأن معظم الموثقين قد جاءوا من المجالات العلمية والفنية فقد اعتبروا أنفسهم مختلفين عن أمناء المكتبات ولعلمهم كانوا يرون في محاولة ابتعادهم عن الأمناء نوعاً من الخصوصية أو الأبهة الاجتماعية ثم غير معهد التوثيق إسمه إلى الجمعية الأمريكية لعلم المعلومات (ASIS) عام ١٩٦٨ وأصبحت الجمعية مهتمة منذ ذلك الوقت بالحاسبات والرياضيات خصوصاً وقد أظهر الحاسب في ذلك الوقت إمكانيات للتكشيف والتجارب الاسترجاعية والتي لم تكن ممكنة من قبل، ولعل هذه التجارب الاسترجاعية في الستينات هي التي كانت الزهرات الأولى لعلم المعلومات كعلم وقد أصدرت هذه الجمعية مجلة (JASIS) Journal of the American Society of Information Science.

ومرة أخرى فقد كان التساؤل عن البدايات الحقيقية لعلم المعلومات موضوع دراسة الباحث لي (Lai, T. 1994) فهناك العديد من المؤلفين الذين يرون مقال فانيفار بوش عام ١٩٤٥ (As we may think) هو أصل علم المعلومات، بينما يميل باحثون آخرون إلى أن إنشاء معهد التوثيق الأمريكي (ADI) عام ١٩٣٧ هو البداية لعلم المعلومات كما سبقت الإشارة ولكن الباحث نفسه يرى أن البداية يجب أن ترجع إلى عام ١٨٩٥ عندما قام كل من بول اثليت وزملاؤه بإنشاء المعهد الدولي للبيولوجرافيا (IIB) بهدف تنظيم بيولوجرافي عالمي.

أما الباحث هانسون (Hanson, C., 1994) فيشير إلى الدور الذي لعبه جون كوتن دانا كمكتبي خلال أربعين عاماً (١٨٨٩-١٩٢٩) وأن التغييرات الأساسية التي أحدثها أرسيت قواعد علم المعلومات خصوصاً بالنسبة لجانبين أولهما زيادة نقاط الإتاحة للمصادر وثانيهما مدى أهمية المواد المقته بحيث تدور حول العائد والمنفعة Utility.

وينبغي ألا ننسى في هذا الصدد أن حركة التوثيق قد ورثت حركة المكتبات المتخصصة والتي تشكلت من قبل عندما خرج جون كتن دانا من جمعية المكتبات الأمريكية ليشكل جمعية المكتبات المتخصصة والتي تأسست عام ١٩٠٩م. أما جمعية المكتبات المتخصصة ومكاتب المعلومات البريطانية (أزلب) فقد تأسست عام ١٩٢٤م.

وأخيراً فيدعو الباحث ساراسيفيك (Saracevic, 1990) إلى وضع خريطة لمستقبل علم المعلومات، حيث حاول الرجوع إلى بدايات علم المعلومات كتخصص مستقل في سلسلة المؤتمرات التي عقدت في الستينات لوضع حدود هذا العلم ومشكلاته الرئيسية ثم دعى الباحث إلى إعادة الدراسة النقدية لهذا كله نظراً للتغيرات ذات الدلالة التي حدثت منذ ذلك الحين. وهو يرى الطبيعة المتعددة الارتباطات لعلم المعلومات كأحد خصائصه المميزة، فضلاً عن شموله لمكونين هما البحث والتطبيقات العملية، ويؤيده في ذلك الباحث جوبيناث (Gopinath, M., 1991) فيؤكد على الطبيعة المتعددة الارتباطات لعلم المعلومات حيث يغطي هذا العلم الدراسة المنهجية لأصل المعلومات وكيفية تجميعها وتنظيمها وبثها وتحويلها والإفادة منها. كما أن بؤرة علم المعلومات الرئيسية هي دراسة نقل أو توصيل Transmission المعلومات من نقطة توليدها Generation إلى نقطة استخدامها.

ملخص الأحداث الرئيسية في علم المعلومات :

(١) إرتبط وجود علم المعلومات - كمصطلح - بما يسمى انفجار المعلومات خصوصاً في العلوم والتكنولوجيا وذلك في الفترة التي تلت الحرب العالمية الثانية .

(٢) واقع الأمر يشير إلى أن مجال علم المعلومات كان معنا منذ عدة قرون، انطلاقاً من ممارسات المكتبات والتوثيق والمحاولات المستمرة للعثور على حلول لكيفية تقديم الإتاحة الفكرية للمعلومات بواسطة الإتاحة المادية لمحتويات الوثيقة.

(٣) صعود علم المعلومات من هذه الخلفيات المهنية المكتيبة والتوثيقية قد خلق أزمة هوية انتهت في السبعينات.

(٤) إنطلاقاً من طبيعة علم المعلومات بل وطبيعة المعلومات نفسها، فإن هذا التخصص هو أساساً ذا ارتباطات موضوعية عديدة، حيث يستمد نظرياته أساساً من الاتصال والاجتماع واللغويات وعلم النفس والرياضيات.

(٥) عناصر علم المعلومات المنفردة هي "توصيل المعلومات المسجلة بين الشخص الذي قام بتوليدها وإنشائها والمستفيدين منها" وذلك عن طريق تيسير الإتاحة الفكرية (أو المادية) للمعلومات المرغوبة بواسطة النظم التي تقوم بتنظيم مصادر المعلومات خصوصاً في شكلها النصي.

(٦) يمكن أن نلاحظ الاتجاهات التالية بعد الحرب العالمية الثانية:

\* إمتداد بؤرة دراسات علم المعلومات من البيئة العلمية التكنولوجية إلى فهم جميع البيئات في المجتمع والتي تهتم باستخدام المعلومات في شكلها المسجل.

\* فهم أكثر عمقاً لظاهرة الشك (أو الغموض) فضلاً عن البعد الزمني المرتبط بالمعلومات ونقلها.

\* زيادة الاهتمام بالجوانب الإنسانية لمعاملات المعلومات  
( Ingwersen, P. 1995, 150)

ويخلص كاتب هذه الدراسة من هذا كله إلى أن علم المعلومات يعتبر محور دراسات المعلومات وأن العلوم الأخرى (كالمكتبات والتوثيق وجوانب من الحاسوب والاتصال وغيرها) تعتبر كأقمار تدور في فلك علم المعلومات.

ثالثاً : علم المعلومات بين مشكلة الهوية وتأصيلها في عناصر خمسة :

لقد استمرت محاولات علماء المعلومات منذ بداية الخمسينات وحتى التسعينات بالتعاون مع غيرهم من العلماء في التخصصات الأخرى، لتحديد المجالات المحورية لبحوث علم المعلومات وبيان حدوده ومشكلاته الأساسية وارتباطاته مع العلوم الأخرى Interdisciplinarity وإذا كان معظم الرواد الأوائل لعلم المعلومات قد جاءوا من تخصصات العلوم الطبيعية فقد أكد هؤلاء ضرورة أن يكون علم المعلومات كعلم حقيقي أي كعلم طبيعي

(Ingwersen, P., 1995, p. 141) Natural Science

وهناك اتجاهان رئيسيان بالنسبة لمحاولات علم المعلومات للإندماج مع غيره من المجالات وهما التحرك نحو الاتصال والتحرك نحو علم الحاسب الآلي فيما يسمى بالانفورماتيكس Informatics بينما يصير العديد من علماء المعلومات على إستقلالية التخصص وهويته الذاتية.

### ( أ ) التحرك نحو الاتصال :

تهتم نظرية الاتصال باللغة وغيرها من وسائل توصيل المعنى، ويرى بعض علماء المعلومات أن هذه النظرية لا تسهم في تخصصهم فحسب ولكنها تعتبر النظرية التي وراء علم المعلومات نفسه Meta theory وهذا الاتجاه له منطقيته ذلك لأن نقل المعرفة المسجلة تتضمن معاملات وتواصل للمعنى بين الإنسان والإنسان وبين الإنسان والنظم التي تحتوي على بناء فكري، وبحوث الاتصال العلمي واسترجاع المعلومات ونظرية التكشيف تعكس هذا الانتماء للاتصال، كما تدعمت هذه العلاقة في الثمانينات مع تأثير زيادة الاهتمام ببحوث المستفيدين. وقد قامت بعض مدارس الاتصال والمعلومات والمكتبات بالاندماج مع بعضها في أمريكا كما هو الحال في جامعة راتجرز في منتصف الثمانينات.

وفي دراسته عن هذا الموضوع أشار الباحث فروهمان (Frohman, 1994) إلى سياسات الاتصال الحديثة وتكنولوجيات المعلومات، وأن هذه التكنولوجيات ليست مجرد آلات Hardware، بل هي تحمل علاقات إجتماعية تتمثل في السيطرة والاعتماد على الآخرين، فقواعد المعلومات ذات خصائص حديثة تتمثل في: عدم الثبات، التحول والتعرض للتحكم في البرامج الخاصة بتجهيز المعلومات، وقد وضع الباحث عدة توصيات للعمل السياسي بالنسبة لعلم المعلومات.

وفي دراسته الببليومترية عن التقارب بين علم المعلومات والاتصال يذهب الباحث بورجمان ( Borgman, C., 1992 ) إلى محاولة التعرف على مدى تقارب Convergence تخصصي علم المعلومات والاتصال عن طريق الدراسة الببليومترية لجميع الدوريات المحورية لكل من المجالين في كشاف الاستشهادات المرجعية للعلوم الاجتماعية ( SSCI ) وذلك للفترة من (١٩٧٧-١٩٨٧) وقد أظهرت النتائج تقارباً قليلاً جداً بين هذين التخصصين على الأقل بالنسبة لنماذج الاستشهادات ذات الارتباطات الموضوعية Cross-disciplinary citing وهذه الدوريات هي أساساً دوريات علم المعلومات التي تستشهد بدوريات الاتصال.

#### (ب) التحرك نحو علم الحاسب أو السيبرناطيقا :

هناك بعض علماء المعلومات الذين يركزون على النظم وتطبيقات تكنولوجيا المعلومات (IT) في علاقتها بتنظيم المعرفة ونقلها وهم بذلك يعكسون الاتجاه نحو علم الحاسب الآلي. ويعلم العالم جورن اندماج حقلتي علم المعلومات وعلم الحاسب فيما يسمى بالإنفورماتيكس Informatics ولعل هذا التحرك نحو علم الحاسب وغيره من المجالات المرتبطة بعلم المعلومات يعود في أصله إلى عالم النظم السويدي سامويلسن Samuelson كما تم إعادة تأكيد هذا الاتجاه بدمج السيبرناطيقا مع علم العلامات Semiotics كوسائل حديثة لفهم عملية نقل المعلومات ( Ingwersen, P. 1995, p.142 ).

#### (ج) نحو علم معلومات له ذاتيته المستقلة :

إستعرض الباحث إنجورشن (Ingwersen, P. 1995, 142-146) المحاولات الأولى في تاريخ علم المعلومات للاقتراب من أبعاده الفلسفية وحل مشكلة الهوية. حيث أشار إلى جهود العالم فيرثورن Fairthorne في منتصف الستينات فيما سماه بمورفولوجيا تدفق المعلومات، إذ اعتمد على كل

من السيميوتيك (علم العلامات) Semiotics ونظرية الاتصال في وضع إطار عالي التركيب سماه النموذج الثلاثي Triad، كما اقترح ديبونز Debons في أوائل الثمانينات قاعدة المجال فيما سماه الأنفورماتولوجيا Informatology حيث يعتبر علم المعلومات العلم الوسيط أو العلم الذي وراء كل حقول المعلومات، أما بروكس Brookes في أوائل الثمانينات أيضاً فقد اقترح معادلة تبدو رياضية في شكلها إلا أنها نموذجاً معرفياً.

ويظل إسهام شيرا Shera بالنسبة للتفاعل الرمزي Symbolic interaction أو التفاعل الاجتماعي والدور الاجتماعي لمهنة المكتبات قائماً، وبالتالي التركيز على الأمين والموثق كوسيط بين منتج المعلومات والمستفيد منها. أما كوخن Kochen فهو يذهب مثل شيرا Shera إلى ضرورة عدم النظر إلى علم المكتبات أو التوثيق أو علم المعلومات بالمعنى الضيق للنظام System أي التركيز فقط على التسجيلات المكتوبة Written records والوثائق المادية والعمليات، بل النظر إلى علم المعلومات من وجهة نظر نفسية أوسع بحيث تتضمن هذه النظرة المعلومات والمعرفة والفهم أي "المعنى" بصفة أساسية وذلك كما يدركه العقل المستقبل والمحمول embedded في مثل هذه الكيانات المادية. ولعل مرحلة الهوية هذه قد انتهت مع المفاهيم أو العناصر الخمسة التي اقترحها بلكين Belkin لعلم المعلومات وهي كما يلي:

- ١- المعلومات في نظم الاتصال المعرفي الإنساني.
- ٢- فكرة المعلومات المرغوبة.
- ٣- فاعلية نظم المعلومات ونقل المعلومات.
- ٤- العلاقة بين المعلومات ومولدها Grotarene.
- ٥- العلاقة بين المعلومات والمستفيد منها.



#### ( د ) العناصر الخمسة لعلم المعلومات :

يتناول العنصر الأول المعلومات في نظم الاتصال المعرفي الإنساني، وتهتم هذه النظم أساساً بالنقل الرسمي أو غير الرسمي للمعلومات في التركيبات الاجتماعية Social settings أي الاتصال العلمي أو تدفق المعلومات داخل المؤسسات أو المكتبة أو بيئات خدمات المعلومات الأخرى ولقد كان العالم وابلز Waples من أوائل الذين قاموا بالمسوحات الاجتماعية في هذا المجال، في أوائل الثلاثينات وذلك بالنسبة لاستخدام الكتب والمكتبات.

أما العنصر الثاني فيتناول طبيعة المعلومات المرغوبة، ويسعى لفهم توليد وتطور احتياجات المعلومات داخل المجتمع أي بين تجمعات محددة من الناس أو الأفراد. والتركيز هنا على المعلومات المرغوبة بطريقة مقصودة Intentionality. أي أنها تهدف إلى حل المشكلات أو تحقيق غايات ثقافية أو معرفية أو مصلحية (ولعل دراسات رورت تايلور في نهاية الستينات تعكس هذا الاتجاه).

والعنصر الثالث يتعلق بمشكلات فاعلية نظم المعلومات ونقلها، وبالتالي فهو يتناول دراسة الطرق والتكنولوجيات التي يمكن أن تحسن تصميم وقياس الأداء ونوعية المعلومات في نظم استرجاع المعلومات. هذا بالإضافة إلى أن هذا المجال يهتم بتطوير النظريات والطرق المتصلة بإدارة عمليات نقل المعلومات بين المولدين للمعرفة والمستفيدين. ولقد كان لرانجاناثان فضل السبق في هذا المضمار عندما أشار إلى الجوانب الإدارية لخدمات المكتبات والمعلومات خلال الثلاثينيات عن طريق قوانينه الخمسة لعلم المكتبات وهي تمثل مبادئ أو مثاليات للممارسة السليمة.

وهذا العنصر الثالث مرتبط بالعنصر الرابع والذي يتم فيه دراسة المعرفة المولدة وأشكال تحليلها وتمثيلها في نظم المعلومات والتي تتم عادة - وليس دائماً - في الشكل النصي، ونحن نرى هنا المداخل النظرية والامبيريقية للتكشيف والتصنيف بما في ذلك تكشيف الاستشهادات المرجعية Citation indexing فضلاً عن نظريات وطرق قياس وتوزيع إنتاج البحوث والتنمية (R&D). ولقد تمت المحاولات الأولى المتعلقة بمشكلات تنظيم ونمو وبتث المعرفة المسجلة قبل الحرب العالمية الثانية، خصوصاً تلك المحاولات والدراسات التي قام بها هنري بليس وإعداده للتصنيف الببليوجرافي فضلاً عن التصنيف الوجيه لرانجاناثان حيث تعبر هذه الأوجه (PMEST) عن الشخصية والمادة والطاقة والمكان والزمان. وهذه الأوجه قد لقيت اهتماماً متجدداً في الوقت الحاضر في دراسات وبحوث الذكاء الاصطناعي، نظراً لفائدة تلك الأوجه في تركيب مفاهيم النظم المعتمدة على المعرفة Knowledge-based systems ولعل الدراسة التي قام بها الباحث ريوارد (Rayward, W. 1992) تعتبر ذات أهمية ملحوظة بالنسبة لتحليله للمداخل الفلسفية لإنشاء خطط عالمية لتصنيف المعرفة خلال القرن التاسع عشر.

هذا وينبغي الإشارة كذلك إلى الدراسة الكمية للإنتاج الفكري الببليوجرافي والتي اشتهر بها الباحث برادفورد منذ الثلاثينيات. حيث أظهر برادفورد أنه بالنسبة لمجال علمي محدد فمعظم المقالات والبحوث تنشر في عدد قليل جداً من الدوريات - هي الدوريات المحورية Core Journals - بينما تنتشر باقي البحوث الأخرى في عدد كبير جداً من المصادر.

وهناك دراسات إحصائية أخرى قام بها لوتكا (Lotka) لقياس الإنتاجية في شكل نسب المطبوعات بين العلماء، أما زيف (Zipf) فقد قام بقياس تكرار الكلمات في النصوص العلمية. ولعل قانون زيف الأخير يشكل أساس معظم أساليب الاسترجاع الإحصائية والتي تم تطويرها واختبارها منذ الستينيات.

أما العنصر الرئيسي الخامس من الدراسة فهو يركز على المستفيدين، وتقييم المعلومات من وجه نظر المستفيد، وهذه الدراسات تتصل بتحليل الاستشهادات المرجعية، وعلى كل حال قيمة المعلومات واستخدامها ودرجة صلاحيتها relevance مازالت تحتل موقعاً مختلفاً عليه في علم المعلومات، ولعل بداية هذه الاختلافات جاءت في دراسات كرانفيلد والأساليب الفنية لاسترجاع المعلومات ( Ellis. D. 1990 ) وما جاء بعدها من دراسات هامة للعالم لانكستر عن الاستدعاء والدقة ( Recall and Precision ).

### المفهوم الحديث : Modern Conception

ذهب العديد من علماء المعلومات في مؤتمرهم الذي عقد في جامعة تامبير في فنلندا ( Faculty of Social Sciences, 1992 ) إلى أن المجالات التالية هي التي تقع في قلب علم المعلومات :

- الأنفورماتريكس Informetrics.
- التنقيب عن المعلومات Information Seeking.
- إسترجاع المعلومات ( IR ) Information Retrieval.
- إدارة المعلومات Information Management.
- تصميم نظم استرجاع المعلومات IR systems design.

وكان ذلك في تعبيرهم التالي: يهتم علم المكتبات والمعلومات بالاتصال - بواسطة المعلومات المسجلة أساساً - بين منشئ أو مولد المعلومات وهو المنتج الإنسان وبين المستفيد الإنساني، ويهدف هذا العلم إلى وضع المفاهيم المتصلة ببيئات المعلومات واحتياجات الأفراد والجماعات من هذه المعلومات وكيفية البحث والتنقيب عنها Seeking فضلاً عن تنظيم مصادر المعلومات اللازمة لتيسير الوصول إلى المعلومات المطلوبة. أما النظم التي تتصل بعملية تنظيم المعلومات فتشمل المكتبات وخدمات المعلومات وقواعد البيانات.

أي أن هذا المفهوم يؤكد على الجانب الإنساني في المجالات المبينة أعلاه، وكنتيجة لذلك فإن علم المعلومات محدد بدراسة ظاهرة محددة في الاتصال وهي المتعلقة بالمعلومات التي تقدمها لنا المصادر المسجلة Recorded sources وربما نرى في المستقبل مزيداً من التعاون الأوثق بين علم المعلومات والعلوم المعرفية والاتصال الجماهيري والشبكات في النظم التفاعلية المرئية interactive visual reality. من أجل ذلك فيقترح المفهوم التركيز على "الفعل المقصود" المتصل بالحصول على المعلومات، فضلاً عن العمليات الخاصة بتقديمها للأفراد بطريقة نوعية (إسترجاع المعلومات، تصميم النظم) وكذلك عمليات الاستخدام ثم توليد المعلومات مرة أخرى في دورة المعلومات.

وهناك نتيجة أخرى لهذا المفهوم وهي أن علم المكتبات والمعلومات لا يزعم أو يدعي أنه علم كل دراسة للمعلومات، فهناك مجالات أخرى تدرس المعلومات ولكن أهدافها مختلفة وذلك مثل حقل التعلم وعلم النفس المعرفي وبعض مجالات اللغويات كتجهيز اللغة الطبيعية (NLP) فضلاً عن الحقل الذي يقف على حدود هذه الدراسات وهو الحقيقة التقديرية Virtual reality.





هذا ومجال علم المعلومات ليس محدوداً بدراسة المعلومات العلمية ونقلها في المجتمع (كما تشير إلى ذلك العديد من الدراسات في الإنتاج الفكري) وإن كان علم المعلومات قد بدأ على يد العلماء في مجالات العلوم الطبيعية أساساً للاستجابة لحاجة العلماء والباحثين في هذه المجالات مع تفجر المعلومات العلمية والتكنولوجية بمعدلات أسرع من المجالات الأخرى، كما أن مجال علم المعلومات لا يركز فقط على طرق التسجيل والتوصيل (أي على تطبيقات تكنولوجيا المعلومات فقط).

ومع ذلك فيجب ألا يغيب عن أذهاننا أن البعد التاريخي لعلم المكتبات والمعلومات يشير إلى اهتمامات العلم المستمرة بالتنظيم Organization وبالذات في حفظ الأدوات المادية للرسالات المختزنة (أي حفظ الكتب والصور والاسطوانات عبر التاريخ).

رابعاً : المجالات العلمية الأساسية لعلم المعلومات :

يمكن أن ترى هذه المجالات في الخريطة التالية والتي تشير إلى

عناصر الدراسة المقابلة ( Ingwersen, P. 1994 ) :

العناصر الأساسية للدراسة	الإنفورمتريكا Informetrics	إدارة المعلومات	تصميم نظم استرجاع المعلومات	تفاعل استرجاع المعلومات	التنقيب عن المعلومات
١- المعلومات في النظم الاتصالية المعرفية الإنسانية	θ				◆
٢- فكرة المعلومات المرغوبة				◆	◆
٣- فاعلية نظم المعلومات ونقل المعلومات		◆	◆	◆	
٤- العلاقات بين المعلومات ومصدرها الإنساني	◆		◆	◆	
٥- العلاقات بين المستفيد والمعلومات	θ				◆

شكل ٢/١٠ المجالات العلمية الأساسية لعلم المعلومات

◆ النواة التقليدية للعناصر الأساسية Traditional Kernel of B.E.

θ التقليدية ولكن الاستخدام الجزئي للعناصر الأساسية Traditional but partial use of B.E.

 العناصر الأساسية المضافة حديثاً (أو في المستقبل القريب)



إلا أنها تتناول فقط وحتى الآن الصفات العلمية للاتصال المعرفي Cognitive Communication واستخدام المعلومات.

وطبقاً لما يذهب إليه تاج ساتكليف Tague-Sutcliffe فمن المفروض أن تتضمن الإنفورماتريكاً استخدام مصادر معلومات غير تلك التي تقررها قواعد الاستشهادات المرجعية العلمية المعيارية والتي بدأها معهد المعلومات العلمية (ISI) في فيلادلفيا بالعمل الرائد لجارفيد. أما السينتومترياً فهو المجال الفرعي الذي يتناول دراسة تطور الإنتاج العلمي والعلم على المستويات الوطنية والقطاعية للتخصص.

ومع ذلك فتذهب الباحثة كرونين Cronin إلى أن الببليومترياً وحدها لا تقدم لنا صورة متكاملة عن النماذج المعرفية والاجتماعية (Ingwersen, 1995, p. 153) ذلك لأنه في غياب المعلومات النوعية فالتحليل يزودنا فقط بإتجاهات. ففي المعنى المعرفي ينبغي أن يحتوي تحليل الاستشهادات المرجعية على السياق Context المحيط بهذه الاستشهادات حتى يمكن العثور على مفاتيح تحدد تأثير هذه الاستشهادات والتعرف على أسباب استخدام هذه الاستشهادات، فضلاً عن أن المؤلفين الثاني والثالث للمقالات التي تحلل استشهاداتها يصعب العثور عليهما، وإن كانت إتاحة النص الكامل الإلكتروني ستجعل هذه الدراسات ممكنة.

### سلوك التنقيب عن المعلومات : Information-seeking

يعتبر بعض علماء المعلومات أن دراسات هذا السلوك تشكل المجال الرئيسي ( Ingwersen, 1995, p. 154 ) نظراً لأن هذا السلوك يحتوي تقليدياً على عناصر الاتصال وبالذات تلك العناصر المرتبطة بالرغبة في المعلومات واستخدامها، كما أن هذه الدراسات تناسب مجال استخدام المكتبات كذلك، وقد بدأ العالم وابلز Waples هذه الدراسات منذ أكثر من نصف قرن.

وعلى كل حال فبحوث التقيب عن المعلومات يمكن أن ترى في المصطلحات الحديثة كمتطلب سابق لتصميم نظم استرجاع المعلومات وإدارة المعلومات وعلاقتها بالبيئات العلمية والمهنية. ففي إطار بحوث المكتبة العامة يشمل التقيب عن الحقائق الجوانب الاجتماعية الثقافية والعاطفية للسلوك المعلوماتي ونقل المعلومات وكذلك التركيبات المعرفية على العادات القرائية وعلى عمليات التعلم وبالتالي على استخدام المكتبة (Kuhlthau, C., 1993) من أجل ذلك فيعتبر التقيب عن المعلومات جزءاً لا يتجزأ من فهم التفاعل مع استرجاع المعلومات ويعتبر إحدى مكوناته الحيوية.

#### تفاعل استرجاع المعلومات : Information Retrieval Interaction

ويتضمن هذا المجال دراسة الاتصال التفاعلي وعمليات التقيب التي تحدث خلال استرجاع المعلومات عن طريق اشتراك جميع الضالعين الرئيسيين في هذه العمليات. ويشمل ذلك الاستفادة ورغبته في المعلومات والوسيط Intermediary ونظام استرجاع المعلومات. والمكون الأخير يتضمن الشكلين التاليين (أ) مصادر المعلومات في شكل كيانات دلالية Semantic entities للنصوص والصور الكاملة فضلاً عن تمثيلاتها Representations (ب) نظم استرجاع المعلومات كما تمثلها تركيبات قواعد المعلومات ومعايير المدخلات والأساليب الفنية للاسترجاع وقواعد تمثيل المعلومات (Ingwersen, P., 1992, 55)

هذا وترتبط المشكلات الأساسية لاسترجاع المعلومات بالمضمون الموضوعي aboutness (أي تأكيد المحتوى الموضوعي للوثيقة)، وبالتمثيل أو التكشيف، وبأداء وتطوير الأساليب الفنية للاسترجاع وبناء نموذج الطلب للمعلومات وبالصلاحية Relevance وغير ذلك من الجوانب.



والتركيز التقليدي في بحوث استرجاع المعلومات كان وما يزال على العنصرين الأساسيين (٣)، (٤) في الخريطة السابقة أي معالجة (النظام - الوثيقة) ويشكل هذان العنصران مع الإنفورماتريكا وبحوث التقيب عن المعلومات الأساس العميق لعلم المعلومات. ولكن هذا الاتجاه المعتمد على (النظام - الوثيقة) قد تم تحديه في الثمانينات من جانب المداخل التحليلية والفعلية العاملة فضلاً عن المدخل الذي يدور حول المستفيد (Ellis, 1992, D., وتعود ضغوط الثمانينات هذه إلى:

(أ) بطء التقدم في المسار التقليدي منذ السبعينات

(ب) نقص اشتراك المستفيد من المعلومات في هذه البحوث.

وينبغي الإشارة هنا إلى أن ظاهرة المضمون الموضوعي aboutness وتمثيل المحتوى والصلاحية تعتبر ذات طبيعة سيكولوجية كما ترتبط بالاتصال. فضلاً عن أنها تعتمد على المجال Domain بدرجة كبيرة، وقد حاولت بحوث استرجاع المعلومات التي تدور حول المستفيد أن تطبق منذ السبعينات النظريات والنتائج من هذين الحقلين (الاتصال وعلم النفس) ومن حقل اللغويات السيكولوجية Psychological Linguistics.

وعلى كل حال فيمكننا ملاحظة ثلاثة مدارس في بحوث استرجاع المعلومات في الوقت الحاضر، يسيطر على اثنين منها اتجاه الوثيقة - النظام A document and system driven وهذه تركز على العناصر (٣)، (٤) في الخريطة السابقة حيث تعتبر إحدى هذه البحوث ذات طبيعة سيكولوجية وتتمحور حول المستفيد أكثر من غيرها وترتبط بالتقيب عن الحقائق Information seeking أي أنها تركز على العناصر (٢)، (٥) وتركز جزئياً على العناصر (٣)، (٤). أما الدراسة الثالثة فيعبر عنها أحياناً (وربما بطريقة غير صحيحة تماماً) بالمدرسة المعرفية Cognitive school (Ellis, D., 1992, 45)

المجرى الرئيسي لاتجاهات الدراسة التي تدور حول النظام : System تتميز المدرسة التقليدية الأولى في استرجاع المعلومات بالمدخل الإحصائي لبناء النظرية، فهي تركز على تمثيل الوثيقة أو النص فضلاً عن تطورات الأساليب الفنية لاسترجاع المعلومات وقياسات الأداء والافتراض الأساسي وراء هذا النشاط هي أن عدد مرات تكرار الكلمات من النصوص الأصلية في اللغة الطبيعية فضلاً عن عدد مرات تكرار الكلمات في مجموعة النصوص جميعها، يمكن أن تستخدم لوزن النص وتحديد الكلمات (أو المفاهيم) والتي تعتبر أفضل تمثيل للوثيقة لأغراض استرجاع المعلومات. وهناك بعض الكلمات في النص تعتبر أفضل من غيرها وبالتالي يمكن بواسطتها التمييز بين النصوص أي أنه بالإمكان ترتيب Rank النصوص تبعاً لصلاحيتها أو تشابهها. ولعل دراسات سالتون Salton على قياسات التشابه بين النصوص والأسئلة ودراسات روبرتون باستخدام قياسات الاحتمالات تعتبر رائدة في هذا المجال، وهناك أسلوب متقدم ثالث وهو أسلوب التجميع الوثائقي Document-clustering technique والذي يمكن تطبيقه على الإستشهادات المرجعية citations وليس على مجرد الكلمات في النصوص (Ingwerson, P., 1995, 155).

أما المدرسة الثانية والتي تتمحور حول الوثيقة Document-Driven School فهي تعتمد على اللغويات، وتضم باحثين من حقل لغويات الحاسوب، ولعل سميتون يعتبر من روادها (Smeaton, A., 1992)، ويمكن في مقارنتنا بين المدرسة السابقة وهذه المدرسة أن نشير إلى أنها تطبق طرق تحليل النص لغوياً (أي مورفولوجياً وتركيبياً ودلالياً) على النص وعلى محتويات أسئلة المستفيدين وهنا تستخدم المكانز للتعرف على خط مجرى المصطلحات

التي يتم بحثها، أي أننا هنا نعتبر قريبين من تعيين مصطلحات التكشيف آلياً دون أي تفسير للمحتوى الموضوعي.

ويلاحظ في المدرستين السابقتين أن المضاهاة بين أسئلة المستفيدين والنصوص تتم من خلال أفضل أسلوب فني للاسترجاع، ويعتمد ذلك على الافتراض الصحيح بأن بعض الوثائق تعتبر أكثر صلاحية من غيرها بالنسبة لمصطلحات السؤال.

وفي الوقت الحاضر هناك بحوث تتم في أماكن متفرقة من العالم لاكتشاف مدى استخدام الأساليب الفنية للمضاهاة في نظم النص الكامل الضخم. ويطلق على هذه التجارب TREC (Harman, D. 1993) وكذلك TIPSTER (Callan, J. 1993). وتهتم هذه الطرق الحديثة - مقارنة بالطرق التقليدية - بالاهتمام بمشاركة المستفيد الفعلي في هذه المشروعات وعلاقتها بالمنتج المسترجع وتقييمه. وهناك أيضاً مشروع واعد وهو Hancock, M., (1992) OKAPI والذي يدرس احتمالات الرتب Probability ranking وصلاحية التغذية المرتدة Feedback relevance وذلك بالنسبة للمستفيد النهائي في علاقته بفهارس المكتبة.

#### المدرسة التي تدور بحوثها حول المستفيد :

تعتمد نظم هذه المدرسة على التكشيف والاستخلاص اليدوي وعلى أساليب المضاهاة المضبوطة (مثل المنطق البوليني). ويتضمن هذا الأسلوب أن جميع الوثائق المسترجعة تضاهي مصطلحات السؤال تماماً وتركيبها البوليني، ولكن هذه الإجابات لا نستطيع ترتيبها Ranking تنازلياً طبقاً لوزنها أو تشابهها. وهناك بحوث حديثة في هذا المجال تتصل بالتمثيل المعتمد على النظريات الفلسفية واللغوية للغة المستخدمة في الاسترجاع

(Blair, D., 1990) وفي جميع هذه الظروف فإن العنصر (٥) يحتل دوراً هاماً، أي محاولة مضاهاة الرعية في المعلومات بالقيم المسترجعة بأفضل وسيلة.

ولقد أسهم علم الحاسوب في السنوات الأخيرة في بحوث استرجاع المعلومات في المدارس الثلاث، خصوصاً بالنسبة للمشروعات السابق الإشارة إليها ( TREC/ TIPSTER/ OKAPI ) حيث المحاولات الجادة للتعرف على العلاقات بين المستفيد والرغبة في المعلومات بمعناها الحقيقي وكذلك نظم المصدر وذلك كله في إطار موحد مستقبلي لبناء النظرية في مجال استرجاع المعلومات.

#### إدارة المعلومات :

لقد نمت دراسة إدارة المعلومات في المجتمع بواسطة المكتبات لعدة عقود فيما يسمى إدارة المكتبات، ومع ذلك فمنذ الثمانينات فقد امتد هذا المسار الضيق لعلم المعلومات إلى أنشطة توزيع واستخدام المعلومات على اعتبار أنها سلعة تجارية شأنها في ذلك شأن المصادر الأخرى.

وبالنسبة للخريطة السابقة فتحتوي إدارة المعلومات (IM) تقليدياً على العنصر الثالث كمكون محوري وحيد، أي فاعلية نظم المعلومات ونقلها. وقد تعتبر أحياناً مرادفة لقواعد المعلومات وإدارة التسجيلات Record Management أو مرادفة لإدارة النظم وتحتوي على القنوات الرسمية وغير الرسمية وعلى المواد النصية والرقمية وغير النصية.

ويمكن أن تضاف روابط التتقيب عن المعلومات Information Seeking فضلاً عن تفاعلات استرجاع المعلومات IR Interaction عبر العنصر الخاص بالمعلومات المرغوبة بطريقة مقصودة.

هذا وقد ظهر الاهتمام كذلك بالمفاهيم الاقتصادية والنوعية والاستراتيجية الخاصة بإستخدام وقيمة المعلومات. ويعتبر تصميم نظم استرجاع المعلومات كمجال تطبيقي لعلم المعلومات، واعتمد المجال تقليدياً على النتائج التي تم الحصول عليها من العناصر المحورية لاسترجاع المعلومات أي من العناصر الأساسية (٣)، (٤) في الخريطة.

ويلاحظ في السنوات الأخيرة أن تصميم النظم قد أصبح معتمداً على طرق التحليل التي تتمحور حول الإنسان خصوصاً بالنسبة لارتباطها بتجميع البيانات لمرحلة تحليل النظم. وبمعنى آخر فقط أصبح العنصر الأساسي (٥) وهو العلاقة بين المستفيد والمعلومات، عنصراً حاسماً ويجب أن يتمثل في تصميم تركيب النظام، أي أن العلاقة القوية بين إدارة المعلومات (IM) وتصميم النظم من جانب وبين إدارة المعلومات وتفاعل استرجاع المعلومات (IR) من جانب آخر ستندعم بالعنصر الخامس لاستخدام المعلومات وقيمتها. وكما هو واضح في الخريطة فيمكن أن يلاحظ المرء أن هناك عنصراً محوريان مشتركان لهذه المجالات الثلاثة: وهما العنصر الأصلي للفاعلية Effectiveness والعنصر الخاص باستخدام وقيمة المعلومات. وهذان العنصران يشيران إلى طرق اختبار جديدة (Meyhew, D., 1992).

#### خامساً : نظريات علم المعلومات وإطاره المتعدد الارتباطات :

لقد اتسع نطاق بناء النظرية لكل واحد من المجالات الخمسة في الخريطة السابقة عبر السنين، والنظريات الجديدة لاتحل محل القديمة ولكنها تكملها، وظهرت جوانب جديدة عديدة في هذه النظريات خصوصاً تلك التي ارتبطت بالأبعاد الاجتماعية والإنسانية، والمشكلة التي يواجهها علماء المعلومات المعاصرين هي في كيفية الوصول إلى مداخل نظرية كونية لهذه

النظم المتعددة. ويمكن في هذا الإطار المتعدد الارتباطات لعلم المعلومات أن نتبين ثلاثة أبعاد علمية ( Ingwersen, P., 1995 ).

( أ ) الموقف العقلاني The Rationalistic position

(ب) وجهة النظر المعرفية The Cognitive point of view

(ج) المنظور الاجتماعي Sociological perspectives

( أ ) الموقف العقلاني :

لقد كانت معظم بدايات علم المعلومات على يد علماء في العلوم الطبيعية والتكنولوجية، وبالتالي فقد كان تعليمهم واتجاهاتهم في بناء النظرية والعلم نحو العلوم الطبيعية سواء في مناهجها أو محتواها ويسمى البعض هذه المرحلة "بالتقليد الفيزيائي" (Ellis, D., 1992) Physicalist tradition وبالتالي فمعظم هؤلاء العلماء يركزون على العناصر الأساسية (٣)، (٤) في الخريطة السابقة حيث يشكل هذان العنصران نظاماً مغلقاً ويمكن في الواقع عزلهما عند القيام بالتجارب، وبالتالي فتهدف بحوث هؤلاء بالدرجة الأولى إلى وضع الأساس النظري للمعلومات بحيث يكون شبيهاً بالمجالات العلمية التي يتعاملون معها.

وتبعاً لذلك فيفترض أن الكلمات والوثائق فضلاً عن نظم المعلومات تحتوي على معلومات حقيقية وهذه المعلومات تحمل "معنى"، أي أن الفروض البسيطة التي وراء الطرق التي تعتمد على الإحصاء في استرجاع المعلومات والدراسات الببليومترية تشير إلى أنه مادام هناك نص يضاها السؤال المطروح من الباحث، فإن هذا النص سيزودنا آلياً بالمعلومات المطلوبة الممثلة بمصطلحات السؤال. ولكن هذه النتيجة محدودة في نطاقها نظراً للمعوقات الزمنية أو الشك أو الغموض اللغوي الموجود في النصوص أو على جانب السائل نفسه. ومع ذلك فإن عنصر "المعنى" والموجود في

نظرية بناء المكانز (الجانب الدلالي) وكذلك في التصنيف الوجهي Faceted classification هو الذي يساعدنا - لحسن الحظ - في عدم الوقوع في مصيدة نظرية شانون وويفر وهي التي تهتم بالإشارات وليس بالمعنى، وتدفعنا في ذات الوقت للتوجه نحو المواقف المعرفية Cognitivistic أو الذكاء الاصطناعي حتى تكون الأفكار المتصلة بالمحتوى الموضوعي Aboutness والصلاحية Relevance ذات أهمية ودلالة.

### (ب) المنظور المعرفي الإنساني :

على الرغم من ارتباط علم المعلومات إلى حد كبير بالموقف العقلاني Rationalistic السابق أي على التقليد الخاص بالنظام وبالمحتوى، فإن التطورات التي حدثت خلال العقود السابقة تشير إلى بعض عيوب هذه الطريقة العقلانية، وأصبحت هناك رؤية جديدة لنقل المعلومات في نظام مفتوح يشمل السلوك المعلوماتي الإنساني. وقد ادخل كل من بروكس Brookes وبلكين مستقلين عن بعضهما البعض وجهة النظر المعرفية لتجهيز المعلومات. وقد تم تفصيل وجهة النظر هذه في علاقتها ببحوث استرجاع المعلومات وعلم المعلومات، حيث يرى انجورسون (Ingwersen, 1992) أن وجهة النظر المعرفية هذه تقف في موقف مضاد للعقلانية، أي أنها تفهم المعلومات كملحق إضافي للمعرفة من أجل تغيير الحالة المعرفية للإنسان.

ولعل هذا المنظور المعرفي سيشكل في المستقبل أساس المدخل الإنساني لعلم المعلومات على الرغم من أن هذا المدخل لا يغطي الدائرة الاجتماعية كلها، خصوصاً وقد تم نقد وجهة النظر المعرفية هذه من الجوانب الاجتماعية والفلسفية (Ellis, D., 1992) (Ingwersen, P., 1993).

### (ج) المنظور الاجتماعي :

لعل أحد أسباب جاذبية المنظور المعرفي هو قدرته على تناول مختلف حالات المعرفة للأفراد كمتثلين، ولهم دورهم في عملية نقل المعلومات في دورة المعلومات، وهؤلاء الممثلون يشملون منشئوا المعلومات كالمؤلفين ومصمموها النظم، ونظم التكشيف والمكشوفون والآلية الوسيطة إذا وجدت والمستفيدين. وهذا المنظور الفردي المعرفي يجعل من الواضح أن المداخل ذات الطبيعة الاجتماعية يجب تطبيقها كملحق للمنظور الفردي المعرفي، ويرد هذا الاتجاه الشامل الاجتماعي إلى الباحث فيرزج Wersig منذ أوائل السبعينات (Ingwersen, 1995, 165)، حيث يذهب فيرزج Wersig إلى أنه في العالم المادي، فالمعلومات لها "معنى" وتقدم معنى عن طريق تقليل الشك لدى المُستقبل.

#### تلخيص وجهات النظر العلمية عن المعلومات :

يلاحظ القارئ أن معالجة الانتاج الفكري السابقة المتمثلة في وجهات النظر المتكاملة العقلانية (وغير المعرفية)، ووجهة النظر المعرفية من منظور فردي ثم المدخل الاجتماعي هذه الرؤى الثلاثة تمثل وجهات النظر "العلمية" لدى المنظرين لها من علماء المعلومات أي أن كلمة "علمية" لا يقصد بها المعنى المتداول لدى علماء العلوم البحتة والتطبيقية.

ويلاحظ هنا أن وجهة النظر المعرفية تغطي كلاً من جانب النظام والجوانب الإنسانية الفردية لنقل المعلومات والتي تؤدي إلى حالات جديدة من المعرفة. أما المداخل الاجتماعية السلوكية فتزودنا بمفاتيح هامة بالنسبة لكيفية توليد التراكيبات المعرفية الجماعية وكيفية تحولها عبر الزمن. هذا فضلاً عن أهمية المدخل الاجتماعي للتعرف على الاستخدامات الاجتماعية للمعلومات.



هذا وترى وجهة النظر المعرفية المعلومات كإضافة ضرورية للمعرفة Knowledge ذلك لأنه في عملية الاتصال فهي تمثل التحول المقصود للحالات العقلية لمنشئ الرسالة وذلك على شكل علامات Signs أو رموز وعند إدراكها فهي تؤثر وتحوّل الوضع العقلي الحالي للمستقبل. ومع ذلك فإن هذا المفهوم لا يربط المعلومات بالضرورة بمفهوم "المعنى" كما فعل العالم فيرزيج Wersig حيث ذهب إلى أن المعلومات تذهب أبعد من المعنى Information goes beyond meaning. ومع ذلك ففي فهم كل من فيرزيج ووجهة النظر المعرفية فإن الشك Uncertainty يلعب دور المحرك Trigger للرغبة في الحصول على المعلومات، والشك يحدث هنا عندما يتعرض المستقبل لمشكلة وهذه تعتمد على أهدافه ومهام عمله واهتماماته وعواطفه.

وأخيراً فنظراً لطبيعة علم المعلومات المتعددة الارتباطات، فلا يمكن أن يتطابق Conform مع واحد فقط من المنظورات العلمية، وبالتالي فيجب الاقتراب من علم المعلومات اعتماداً على طبيعة البحث أو التجربة. كما يجب الاقتراب من المشكلات على ضوء توليفة عقلانية معرفية سلوكية إجتماعية (Ingwersen, P., 1995, 170).

#### ساساً : تعليم علم المعلومات بين الدول المتقدمة والنامية :

إحتل هذا الموضوع اهتمام العديد من عمالقة الباحثين في المجال، فقد تحدث لانكستر (Lancaster, F. 1994) عن مدخل كلي Holistic لتعليم علم المعلومات معتمداً على دورة نقل المعلومات وبيثها، وأن هذا المدخل ملائم لكل من الدول المتقدمة والنامية.

اما الباحث هارفارد (Harvard-Williams, 1994) فقد كتب عما ينبغي أن يكون التعليم المناسب لعلم المعلومات والمكتبات في الدول النامية، وأن

هذا التعليم يجب أن يكون مداه واسعاً، أي من تزويد المعلومات للأمينين لمسايرة الاتصال بالأقمار الصناعية، كما لاحظ أن التخطيط الاستراتيجي لا يحتل أولوية لدى واضعي السياسة التعليمية، وأنه من الضروري التخطيط لإعداد الأطفال حتى يكونوا مبدعين في مستقبل أيامهم بالنسبة لهذا النشاط المعلوماتي. وهو ينبه إلى أن الأساس الدولي للمهنة دعمته هيئة اليونسكو بالمؤتمرات التي عقدت في السبعينات - يونيسست وناتيس - وهذه تقدم أساس التغيير على المستوى الدولي. ويؤكد الباحث في نهاية دراسته إلى أن التعليم المهني المعلوماتي يجب أن يشمل القضاء على الأمية، وأن يشمل مجالات الحاسوب والأقراص المكنزة CD-ROM والاتصال بالأقمار الصناعية، وذلك في إطار العوامل الاجتماعية والاقتصادية والثقافية ذات العلاقة.

أما الباحث باتاخاريا (Bhattacharyya, G., 1991) فقد أكد على الطبيعة المتكاملة لعلم المعلومات والمكتبات على اعتبار أنه تخصص علمي تطبيقي يدور حول رسالة واضحة Mission-oriented applied scientific discipline، حيث يحتوى على معرفة متخصصة ومهارات ضرورية للقيام بالعمل المعلوماتي المهني ويقدم خدمات المعلومات المهنية، ويركز هذا المقال على مسئوليات عضو هيئة تدريس علم المعلومات والمكتبات والتزامه بتطوير الأمين المهني الكامل. ومن الموضوعات التي تطرق إليها الباحث: مفهوم التعليم والتعلم، أساليب التعليم، التركيب الأساسي للمكتبات.

أما الباحث فيا (Via, B., 1992) فيتناول موضوع تنمية المقتنيات في دعمه لتعليم علم المعلومات والمكتبات كدراسة لكيفية الاستجابة للمناهج المتغيرة، وقد قام الباحث بمسح تناول أمناء المكتبات المتخصصة في علم المكتبات والمعلومات، وذلك لتقييم استراتيجيات المقتنيات استجابة لاتجاهات

تعليم علم المعلومات. وتدل نتائج المسح أن هؤلاء الأمناء يشعرون بضرورة الاستمرار في تنمية تقنيات المجالات كإدارة المكتبات وتاريخ الكتب والنشر على مستوى عالٍ، كما تشير نتائج المسح، أنه على مدى خمس سنوات فإن الموضوعات التي أظهرت أكبر نمو كانت في المجالات التكنولوجية مثل إدارة قواعد المعلومات، النظم الخبيرة، البحث على الخط المباشر والاتصالات عن بعد.

وأخيراً فقد أكد ماركوم (Marcum, D., 1992) في دراسته عن علم المعلومات واحتياجاته المتغيرة إلى أن الأمين أو اختصاصي المعلومات اليوم في حاجة إلى الحصول على درجة متقدمة (ماجستير) في تخصص موضوعي معين فضلاً عن درجة مماثلة في علم المعلومات والمكتبات.

أما الباحثة كرونين (Cronin, B., 1992) فتحدثت عن خبرتها خلال العشر سنوات السابقة في حوالي ستين مدرسة مكتبات ومعلومات في عشرين دولة بما في ذلك بوتسوانا والبرازيل والمغرب وماليزيا. وهي بذلك تعكس خبرتها في تعليم علم المعلومات على المستوى الدولي، وإن كانت هنا تعكس انطباعاتها (وليس الدراسة المنهجية المقارنة أو المسح الحقلية)، وأوضحت الحاجة الشديدة في الدول النامية لتعلم علم المعلومات حيث يوجد نقص حتى بالنسبة لمقررات التوثيق التقليدية، فضلاً عن هامشية تعليم علم المكتبات والذي أدى إلى فراغ واضح ونقص شديد في القوة العاملة المعلوماتية، ولم تكن خبرة كرونين في الدول النامية وحدها، بل أشارت إلى قيامها بتأسيس كل من درجة الماجستير في إدارة المعلومات (1986) وبرنامج البكالوريوس في علم المعلومات (1988) بجامعة سترانكليد Strathclyde. كما تذكر كرونين أن هناك مدرستان في ليما Lima

ولكن الدولة في حاجة إلى تطوير كادر المهنيين في المعلومات والذين يمكن أن يلعبوا دورهم في عملية إعادة البناء الاقتصادي وتطوير السوق.

وتذكر كرونين كذلك خبرتها في البرتغال حيث قامت بتدريس مقرر في تسويق المعلومات وكانت كلمات مدير البرنامج كما يلي "تعتمد تطوير صناعات المعرفة بشكل كبير على المهنيين المعلوماتيين المدربين جيداً، وألا يكونوا مجرد قادرين على الأداء المتميز للعمليات والإجراءات الخاصة بنقل المعرفة، ولكن أن يكونوا واعين كذلك بالإمكانيات الجديدة المتاحة لهذه المنطقة من خلال تطوير تكنولوجيات المعلومات وكان الاعتراف بهذه الحاجة هو الدافع الأساسي وراء إدخال برنامج تدريبي في مرحلة الماجستير لإعداد الوسطاء المعلوماتيين Information intermediaries والذين يمكن أن يدعموا نقل المعرفة إلى سوق العمل في البرتغال.

كما أشارت الباحثة كرونين إلى مثال آخر في يوغوسلافيا أن هناك أسباباً عديدة لتدني قطاع المعلومات في يوغوسلافيا، ومن بينها مقاومة التغيير خصوصاً في القطاع الإداري، وتانيهما سوق العمل ووضع مهنة المعلومات، وثالثها التعليم ودور تكنولوجيا المعلومات في المنهج وتعليم استخدام المعلومات وأخيراً اتجاهات المعلمين غير السليمة، والذين يفترض فيهم خلق الوعي لدى الطلاب بأهمية المعلوماتية للطلاب والمجتمع (Prelog,N.,1990).

وفي مدرسة دراسات المكتبات والمعلومات بجامعة بتسوانا هناك اهتمام على المستوى الوطني يربط المعلومات بالتطوير الاجتماعي وقد جاء في دراسة ستيرج وزملاؤه (Sturges, P., 1992) يجب أن نرى الاحتياجات المعلوماتية المستقبلية لإفريقيا في سياق التطور الاجتماعي والذي يتحرك

بعيداً عن الوظائف التقليدية القديمة. هذا والنموذج المعلوماتي الاجتماعي للقارة الإفريقية يضع الاعتماد على الذات في المحور، حيث تتحكم القارة في قاعدتها المعرفية الوطنية واستخدامها لحل مشكلاتها التنموية، وأفريقيا لاتعرف نفسها في الوقت الحاضر، ولكنها بالسير في طريق القاعدة المعرفية الوطنية ستتحكم القارة في أقدارها.

سابعاً : تطور بحوث علم المعلومات والمكتبات وبعض مشكلاته :

قام الباحثان جارفينلين وفكاري ( Jaevelin, K., 1993 ) بدراسة تحليل محتوى بحوث علم المعلومات والمكتبات خلال عشرين عاماً (١٩٦٥-١٩٨٥) وكان هدف البحث هو التعرف على كيفية توزيع البحوث الدولية في مختلف الموضوعات. واشتملت عينة الدراسة على (١٤٢،٣٥٩،٤٤٩) مقال بحثي كامل في الأعوام (١٩٦٥،١٩٧٥،١٩٨٥) وذلك بالنسبة للمنشور في الدوريات المحورية Core Journals لعلم المكتبات والمعلومات، وقد وصلت النسبة المئوية لموضوعات بحوث أنشطة الخدمات وحفظ واسترجاع المعلومات إلى ٢٥% ، ٣٠% عبر السنين. وكانت النسبة المئوية للبحوث الخاصة بطرق البحث هي (١% - ٨%) التفتيب عن المعلومات (٦% - ٨%) الاتصال العلمي (٥% - ٧%) هذا وقد وصلت نسبة استراتيجيات البحوث الامبريقية إلى (٤٩%-٥٦%) وكانت طريقة المسح (٢٠%-٢٣%) أعلى هذه الطرق استخداماً، كما استخدمت استراتيجيات البحث المفهومي (خصوصاً المناقشة الشفوية) في (٢٣%-٢٩%) من المقالات، كما استخدم تحليل النظام والوصف والتصميم في (١٠%-١٥%) ولعل اهم التغييرات الملحوظة من ١٩٦٥ حتى ١٩٨٥ هي فقد الاهتمام في المنهجية والتحليل وتحول الاهتمام في حفظ المعلومات واسترجاعها من التصنيف والتكشيف (من ٢٢% إلى ٦%) إلى الاسترجاع (من ٤% إلى ١٣%) وقد استخدمت الطرق النوعية

والتجارب بطريقة قليلة، على الرغم من زيادتها في العلوم الاجتماعية الأخرى، كما كان هناك اهتمام بتطوير استرجاع المعلومات على الخط المباشر خصوصاً بالنسبة لمشكلات المستفيدين، كما كان هناك زيادة في دراسة جميع أنواع قواعد المعلومات منذ عام ١٩٧٥.

هذا ويلاحظ أن مشكلات البحث كانت في معظمها (١٨-٢٩%) من وجهة نظر المؤسسة الوسيطة Intermediary أي من خلال خدمات المكتبات والمعلومات بالمؤسسة، وقد تدعمت هذه الفكرة عبر السنين، كما أن وجهة نظر المستفيد النهائي قد تم تبنيها فقط في حوالي (٥-١١%) من المقالات، وذلك باستثناء البحوث المتصلة بكيفية التقيب عن الحقائق كانت نسبة المقالات التي تؤكد على وجهة نظر المستفيد النهائي أكبر من غيرها من نقاط البحث. وحتى هنا كان هناك انخفاض مستمر في التعرف على وجهة نظر المستفيد النهائي، ويعلق الباحثان في النهاية على هذه النتائج بضرورة الاهتمام والتركيز الأكبر على العنصر الإنساني في نظم المعلومات فضلاً عن الاهتمام بالسياق الاجتماعي.

أما الباحثان هيرنون وشفارتز ( Hemon, P., 1993 ) فقد أكدوا في دراستهما عما نحتاجه في بحوث علم المعلومات والمكتبات، وهو الوصل الأكبر بين نتائج الدراسات واتخاذ القرارات في البحوث، كما يجب اعتبار بحوث اتخاذ القرار كجزء من البحوث المتعددة الارتباطات Interdisciplinary وذلك لتحسين عملية البحث، كما ناقش الباحثان أهمية زيادة المجالات البحثية التالية: الشبكات، العملية البحثية الفعلية، سياسات المعلومات، حقوق الملكية الفكرية، فاعلية التكلفة، الإدارة واستخدام التكنولوجيا، محور الأمية، سلوك تجميع المعلومات، تقييم وتحسين برامج المكتبات.

أما الباحثان هارتر وهومتن (Harter, S., 1992) فقد قاما بدراسة ببيومترية لتسعة مجلدات من مجلة (JASIS) (1972-1974)، (1982-1984)، (1988-1990) للتعرف على المؤلفين وخلفياتهم إلى جانب موضوعات أخرى، وقد قام الباحثان بتسجيل قيم ستة متغيرات لكل مقالة كاملة منشورة وهذه المتغيرات هي: سنة نشر المقال، عدد الاستشهادات المرجعية لكل مقال، تمويل البحث، الهيئة الممولة، موضوع المقال، الهيئة التي ينتمي إليها الباحث الأول فضلاً عن اختبار عدة فروض وضعها الباحثان.

ومن نتائج الدراسة تبين أنه ليس هناك علاقة بين تمويل المقال ونوعيته أو فائدته واستخدامه وذلك بقياسه بعدد الاستشهادات المرجعية التالية لهذا العمل. كما تبين أن تمويل بحوث علم المعلومات قد انخفضت خصوصاً على المستويات الفيدرالية. كما تبين أن المؤلفين لمقالات (JASIS) والمرتبطين بمدارس المكتبات والمعلومات يواجهون صعوبة كبيرة في تمويل أعمالهم، على الرغم من أن بحوثهم هي أكثر الأعمال التي يتم الاستشهاد بها. وعلى الرغم من أن التركيز على الأعمال النظرية مستمر خلال العشرين عاماً السابقة للبحث إلا أن عدد المقالات المرتبطة بالقضايا المهنية والمجالات القريبة من علم المعلومات قد زاد، كما أن المقالات التي تصنف على أنها تطبيقية قد قل. كما يلاحظ أن أكثر المؤلفين في مجلة (JASIS) يأتون من الأقسام الأكاديمية الجامعية وأن هناك عدداً قليلاً من الممارسين المعلوماتيين الذين يشاركون في هذه المقالات، وأخيراً فقد انتهى الباحثان إلى أن علم المعلومات يتطور كتخصص مستقل وأنه يبعد شيئاً فشيئاً عن جذوره العملية في الممارسات.

وأخيراً فقد تناول الباحث جارج (Garg. K., 1991) الطرق الكمية في بحوث علم المعلومات، وأشار إلى نجاحها في هذا المجال، خصوصاً بالنسبة لأساليب البرمجة الخطية ونظرية القرارات ونظرية الاحتمالات ونظرية المجموعات Set theory .. إلخ والتي طبقت بنجاح على علم المعلومات في نشأته ونموه وفي عمليات اختزان وتنظيم وبث المعلومات. وقد ركز الباحث الأضواء على تطبيقات تلك الأساليب في مجالات كالإعارة وتنمية المقتنيات وتحديد أماكن المصادر ثم في اختزان واسترجاع المعلومات وأخيراً في تقييم نمو وتقدم Obsolescence المعلومات. كما تمت هنا المناقشة المختصرة لأثر التكنولوجيا على معالجة المعلومات وتطورات الدراسة الرياضية المتعلقة.

أما الباحثان هولاند والبرختسن (Hjorland, B.; Albrechtsen, 1995) فقد كتبوا عن افق جديد لعلم المعلومات عن طريق تحليل المجالات Domains حيث يدعون لمسلك جديد يتمثل في دراسة مجالات المعرفة كأجزاء من تقسيم المجتمع للعمالة، وان الاتجاه الحديث هو النظر الى علم المعلومات كعلم اجتماعي وليس كموضوع عقلائي بحت، ثم دراسة بعض الحقول التي تقف عند حدود علم المعلومات مثل البحوث التربوية والنفسية واللغوية فضلاً عن فلسفة العلم، وهذا المدخل الاجتماعي يقف في جانب معارض للمسلك السابق الرسمي المتأثر بالحاسبات الآلية، ثم يقارن الباحثان بعد ذلك بين مسلكهم في تحليل المجالات بالمسالك الأخرى خصوصاً المسلك المعرفي Cognitive وأخيراً فيشير الباحثان إلى بعض المشكلات الهامة المتعلقة مثل كيفية تأثير المجالات المعرفية المختلفة Knowledge-Domains على قيمة المعلومات بالنسبة لنقاط الإتاحة Access في قواعد المعلومات.

وفيما يلي بعض المشكلات البحثية لعلم المعلومات التي جاءت في الانتاج الفكري والتي تحتاج لمزيد من الدراسة والبحث المستقبلي:



## ١\_ علم المعلومات كمصدر للأفكار : Exporter of Ideas

هذه دراسة مبتكرة - في رأى كاتب هذه السطور - نظراً لأن الإنتاج الفكري لعلم المعلومات يشير عادة إلى الطبيعة المتعددة الارتباطات Interdisciplinary لعلم المعلومات وأنه يأخذ من علوم عديدة لبنائه المنهجي والموضوعي أى أن علم المعلومات مستورد للأفكار من مجالات عديدة أخرى ( أى من علم الحاسب واللغويات وعلم الإدارة..... إلخ ) أما الدراسة التي بين أيدينا فقد قامت بها الباحثة كرونين وزميلها بيرسون (Cronin, B., 1990) حيث قاما بتحليل فئات الأفكار التي قام بتصديرها ستة من عمالقة Grandees المجال في بريطانيا خصوصاً بالنسبة للاستشهادات التي تمت لهؤلاء ولكن في مصادر غير علم المعلومات.

وتقوم هذه الدراسة على افتراض أن قوة المجال تتعكس بنسبة الاستيراد للتصدير import: export ratio فالمجالات التي تعتمد على استيراد أفكارها تعتبر مجالات معرضة للنقد العلمي، أما المجالات التي تتمتع بحجم كبير من الأفكار المصدرة فهي مجالات قوية نشطة .. وقد أشارت كرونين وزميلها في هذا المقال إلى دراسة تمت باليابان عن تدفق المعلومات بين المجالات العلمية ومن بين نتائج هذه الدراسة أن هناك مجالات مثل (الفلسفة - علم النفس - التاريخ - اللغويات) تقدم كميات هائلة من المعلومات للمجالات الأخرى ، بينما توجد مجالات مثل التربية والاجتماع، تحصل على معلومات كثيرة من المجالات الأخرى. (Urata, H., 1990) وقد شمل البحث اختيار العلماء السنة ( برترام بروكس Brookes - سيريل كليفيردون Cleverdon - روبرت فيرثورن Fairthorne - جيسون فارادان Farradane - موريس لاين Line - براين فيكيري Vickery . وقد أثبتت النتائج المعتمدة على كشف استشهاد العلوم (SC1) وكشاف استشهاد العلوم

الاجتماعية (SCI) وكشاف استشهد الانسانيات (AHC1) وكشاف استشهد الحاسب والرياضيات (CMCI) وجود (١٦٥) استشهدا لهؤلاء العمالقة الستة في الدوريات المختلفة (في غير تخصص علم المعلومات) ومن بين هذه الاستشهدات عزلت كرونين وزميلها (١٥٦=٩,٥%) فكرة مصدره لهذه المجالات الأخرى. وقد أوضح الباحثان حدود وصعوبات الدراسة من ناحية المنهج وطرح الباحثان أسئلة عديدة لمزيد من البحوث المستقبلية في هذا الاتجاه .

## ٢- علم المعلومات والسيمولوجيا :

تترجم الكلمة الانجليزية Semiotics إلى اللغة العربية بمترادفات عديدة منها: السيمية، السيميائية، السيميوطيقا، السيميولوجيا والرمزية .. ويفضل استخدام مصطلح "السيمياء" لأنها كلمة قديمة متعارف عليها، أما التفرقة بين السيميوطيقا والسيمولوجيا فلم تعد قائمة، بعد أن قرر المؤتمر العالمي للسيمياء تبني مصطلح الـ Semiotics (عادل فخوري، ١٩٩٦، ص ١٨٧).

وقد أجمعت مختلف المعاجم اللغوية والسيمائية على أن السيميائيات هي العلم الذي يدرس العلامات (محمد عروى، ١٩٩٦، ص ١٨٩)، أما العالم وارنر فيرى أن السيمياء هو العلم الذي يدرس نظم العلامات (Warner, J. 1990, 16) وهو يعتبر أن جميع نظم العلامات هي نتاج خاصة إنسانية human faculty تقوم بإنشاء النظام.

ويذهب الباحث عادل فخوري (١٩٩٦، ١٨٠) إلى أن الدلالة اللغوية هي نسبة بين اللفظ والمعنى وبالتالي فالدلالة بوجه عام هي نسبة الدال والمدلول، وأن العالم الشهير دوسوسير قد استبدل كلمة "دلالة" بكلمة "علامة"

ويبدو أن لعلم المعلومات بعض الارتباطات بالسيمائية، وذلك بالنسبة لاسترجاع وبث منتجات مواد الخاصية السيمائية، وبالنسبة لمعنى علاقات المفاهيم، كما يستمد علم المعلومات هويته من اهتمامه باسترجاع العلاقات الوثائقية المعتمدة على الحاسب الآلي، والقاعدة الموحدة بين الوثيقة والحاسب الآلي هي أنهما يحملان تمثيلات مادية لمنتجات الخصائص السيمائية الانسانية والمتصلة بإنشاء نظم العلاقات .. فالقاعدة الموحدة بين الوثيقة والحاسب الآلي هي وجود الكتابة Writing والكشف عن هذه القاعدة الموحدة يشير إلى أن السيمائية يمكن أن توضح لنا قضايا هامة داخل مجالات علم المعلومات.

### ٣- ظاهرة الصلة relevance وعلاقتها من الناحية النفسية بعلم المعلومات:

تعتبر فكرة الصلة relevance فكرة محورية في استرجاع المعلومات (IR) وهي تعتبر أساس تجارب التقييم والاختبار كما تمثلت في النموذج الأصلي لتجارب كرانفلد، على اعتبار أن كل وثيقة في مجموعة الاختبار لها صلة (أو ليس لها صلة) بكل سؤال مطروح .. وان نجاح أي بحث لاسترجاع المعلومات يقاس بحساب النسبة بين الوثائق المسترجعة أو غير المسترجعة ذات الصلة (أو غير ذات الصلة) حيث يعبر عن ذلك بالاستدعاء Recall والدقة Precision ولكن مصطلح "الصلة" يعنى أشياء مختلفة أشار إليها هارتر (Harter, 1992.,607) بأنها تتركز في التعريف الموضوعي Objective (أي الصلة المعتمدة على النظام)، والتعريف الذاتي (أي الصلة المعتمدة على المستفيد) ويطلق على الاستخدام الأخير باللغة الإنجليزية pertinence.

المعتمدة على المستفيد) ويطلق على الاستخدام الأخير باللغة الانجليزية pertinence.

وعلى كل حال فمن وجهة نظر المستفيدين لنظام المعلومات فهم يودون العثور على مقالات تغير من حالتهم المعرفية الجارية وليس مجرد عثورهم على مقالات عن الموضوع Topical aboutness وقد حاول الباحث هارتر تليخيص نظرية الصلة كما قدمها كل من سبربر وولسن (Sperber & Wilson, 1986) وتفسيرها من وجهة نظر استرجاع المعلومات فضلاً عن تطبيقات وارتباطات هذه النظرية بالنظرية البليومترية وبيحوث علم المعلومات ومن بين الفروض التي وضعها هارتر هي أن المقالات عن الموضوع "on the topic" قد تكون أقل قيمة للمستفيدين من المقالات التي تقدم تغييراً معرفياً مباشراً.

#### ٤- البعد الزمني وبعد الشك في دراسات علم المعلومات:

الغموض أو عدم اليقين موجودان في علاقتهما بتمثيل المحتوى الموضوعي للوثائق، أثناء عمليات التكشيف واسترجاع المعلومات وسواء قمنا بتعيين تمثيل المحتوى الموضوعي يدوياً (بواسطة رؤوس الموضوعات أو أكواد التصنيف) أو آلياً (اعتماداً على درجة تكرار الكلمات أو التحليل اللغوي) فنحن ننتهي عادة إلى درجة عالية من الشك أو عدم اليقين Uncertainty كما أن التفسير الذي يقوم به مكشفوا محتويات الوثيقة ورؤوس الموضوعات الموضوعية لهذا التعبير قد تغير من قيمة المعلومات أو معناها أو اتجاهها، ويعبر عن هذه الظاهرة بعدم الانتظام الداخلي للمكشوف (Lancaster, F., 1991) Interindexer (in) consistency.

potential وليس المعلومات الفعلية Actual information . ولعل هذا هو السبب في ان استرجاع المعلومات (IR) لايقدم لنا حتى ٧٥% من المعلومات المفيدة في المتوسط ومن الناحية العملية فإن هذه الحقيقة لاتهم المستفيد، نظراً لأنه ببساطة لايعرف مالم يتم استرجاعه.

وعلاوة على ذلك فإن البعد الزمني يمكن أن يرجع إلى دائرة حياة المعلومات فجميع المواد المسجلة في التاريخ أو الآثار قد يكون لها قيمة، وفي الظروف العملية فقد تصبح وثيقة معينة لقيمة لها (كديليل التليفون مثلاً) بمعنى أنه لايقدم معلومات يمكن استخدامها بعد فترة زمنية معينة.

#### ٥- نقص كشافات الأعمال الخاصة بعلم المعلومات :

في دراسة لعدد (١٤٤) مجلدا نشرت عن علم المعلومات تبين للباحث كيلجور ( Kilgour. F., 1993 ) الغياب الواضح للكشافات في مطبوعات علم المعلومات، فالكشافات غير موجودة في نصف عدد الكتب المفحوصة وفي ثلث المنفردات Monographs وفي نصف تجميعات الطباعات المعادة Reprints وفي ثلاثة أرباع المؤتمرات وفي جميع رسائل الدكتوراه الأربعة المفحوصة، وطالب المؤلف بضرورة شمول الرسائل العلمية على هذه الكشافات حتى يفيد منها الطلاب ويدركون مدى أهمية الوصول إلى المعلومات.

## ٦- تطبيق تحليل الاستشهادات المرجعية على دوريات علم المكتبات والمعلومات :

قام الباحث كيم (Kim, M., 1991) بدراسة في تحليل الاستشهادات المرجعية لهذه الدوريات، وذلك للتعرف على العوامل المرتبطة بالترتيب الذاتي لقيمة الدوريات بالنسبة لدورها في الترويج واتخاذ القرارات، وتناولت قياسات الاستشهادات المرجعية المستخدمة: الفروض التي تم اختبارها والمقارنة بين رتب الدوريات ذات السمعة في المجال وذلك عن طريق مسح آراء مديري المكتبات وعمداء مدارس المكتبات.

## ٧- الأيديولوجيا الدولية لعلم المعلومات والمكتبات :

يتفق رواد علم المعلومات والمكتبات الدولي والمقارن أننا نعيش في قرية كونية وبالتالي فيجب أن نعمل من أجل مهنة موحدة في عالم موحد، ويدعو العديد من هؤلاء إلى تكامل "المعلومات" لتشكل ما يسمى "بالعقل العالمي" World Brain واستخدامه بعد ذلك في حل مشكلات الكرة الأرضية. ويرى هؤلاء مثل هذه المناشط - والتي يعتبر فيها الأمناء كمفاتيح للمعرفة - تتطلب مزيداً من مركزية السلطة خصوصاً على المستوى الدولي. وهم يرون أن إعادة التركيب على المستوى الدولي للمعلومات، سيبعد سيطرة أو هيمنة الغرب في مجال المعلومات وبالتالي في ضمان التفاهم والسلام والعدالة الكونية. ولعل ذلك يتطلب تجنب الأحكام القيمية بالنسبة للدول الأخرى خصوصاً النامية منها.

## ٨- علم المعلومات ومجالاته التطبيقية :

قام الباحث بلوم (Blom, A., 1990) بدراسة شملت بحث إنتاج فكري محسب فضلاً عن القيام بمقابلات للممارسين والأكاديميين في مجال المكتبات

والمعلومات، وذلك للتعرف على تحديد مشكلات وحقل دراسة علم المعلومات ... وقد قام في بداية دراسته بالتأكيد على أن المعلومات هي الظاهرة المحورية التي تدور حولها دراسة علم المعلومات، وأن المشكلة المركزية في الدراسة هي نقل transfer المعلومات المسجلة بهدف الاسهام المثالي في الأداء الناجح للمستفيد من خدمة المعلومات ... وبناء على ذلك فقد عرف المعلومات بأنها أى مدخلات (مثل البيانات والحقائق أو المعرفة) وهى التى يتم معالجتها فكرياً ومعرفياً حتى يكون لها معنى. ويرى بلوم Blom أن علم المعلومات قد وجد كتخليق من المكتبات والعلوم الطبيعية وذلك كنتيجة للاحتياجات التالية للعلماء:-

١- الحاجة إلى الوصول إلى جميع المعلومات ذات العلاقة relevance من مصادر المعلومات.

٢- الحاجة إلى تزويدهم بالمعلومات اللازمة للأداء الناجح لأعمالهم.

ولعل الحاجة الأولى لاختلف عما كانت المكتبات تقدمه باستثناء الحاجة اليوم إلى استراتيجيات بحث تقود الباحث إلى المعلومات المحددة جداً .. ولكن الحاجة الثانية تختلف وذلك لأنه القى على عاتق اختصاصيي المعلومات تولى دور جديد نيابة عن العالم الباحث، وذلك بالنسبة لاسترجاع وتحليل وتفسير وتخليق ومعالجة وتجهيز المعلومات من أجل الاسهام المباشر في حل المشكلات واتخاذ القرارات والتخطيط.

واعتماداً على ماسبق يذهب بلوم Blom إلى وصف علم

المعلومات بأنه العلم الذى يبحث فيما يلى :-

خصائص المعلومات وكيفية تدفقها، القواعد والطرق التي تجعل المعلومات متاحة لاستخدامها بطريقة مثلى للاسهام في الأداء الناجح للمستفيد ، احتياجات وسلوك المستفيدين من خدمات المعلومات وذلك بالنسبة لأداء أعمالهم.

هذا وقد تبين للباحث بلوم Blom بناء على المقابلات التي أجراها وبناء على بحث الانتاج الفكري أن خدمة المعلومات تقدم الوظائف المهنية التالية: تنمية المجموعات، جعل المعلومات متاحة بواسطة نظم استرجاع المعلومات، استرجاع المعلومات أي البحث عن المعلومات وتقديمها، إرشاد المستفيدين وتعليمهم أي محو أميتهم، تقييم نظم وخدمات المعلومات، تصميم نظم وخدمات المعلومات، دراسة احتياجات المعلومات، إدارة المعلومات من أجل التطبيق الفعال كعامل حاسم لنجاح المؤسسة. أما بالنسبة لمجالات التطبيق المختلفة التي يعمل فيها مهنيو المعلومات فهي :

١- المنظر أو العالم المعلوماتي والذي يهتم بالقوانين والنظريات والفلسفة.. إلخ . المتصلة بعلم المعلومات. ٢- اختصاصي نظم المعلومات الذي يقوم بتحليل مشكلات المعلومات فضلاً عن تصميم النظم والشبكات لحل تلك المشكلات. ٣- وسطاء المعلومات أو مستشاروا المعلومات أو المرشدون للمستفيدين. ٤- اختصاصيوا تكنولوجيا المعلومات الذين يقومون بتشغيل وصيانة وضبط نظم المعلومات. ٥- مديروا المعلومات الذين يقومون بتخطيط وتطوير وتنسيق وضبط برامج المعلومات والموارد الانسانية والمادية. ٦- أعضاء هيئة التدريس والمدربون لجميع فئات المهنيين في المعلومات.



ويخلص الباحث بلوم Blom من دراسته هذه إلى أن علم المعلومات مستقلاً عن المكتبات (والتي تعتبر أحد المجالات التطبيقية لعلم المعلومات) يمكن أن يتخذ مكانه الأكاديمي كعلم الاجتماع أو علم النفس أو علم الحاسب.. كما أصبح علم المعلومات ذا أهمية مباشرة للعلوم الاقتصادية والادارية نظراً لأننا نعيش في الوقت الحاضر مرحلة الانتقال من الاقتصاد الصناعي إلى اقتصاد المعلومات.

ثامناً: المعلومات بالمملكة المتحدة عام ٢٠٠٠ : نظرة مستقبلية لعشر سنوات قادمة:

أصدرت مؤسسة باوكر سور Bowker-Saur في نهاية عام (١٩٩٠) تقريرها عن المعلومات بالمملكة المتحدة عام ٢٠٠٠ وذلك بتكليف من المكتبة البريطانية (Martin, J., 1990)، وهو تقرير يحاول التنبؤ بأكثر التطورات أهمية في طريقة توليد المعلومات وتناولها واختزانها واستخدامها خلال العقد القادم، مع تقييم تأثيرات هذه التطورات الممكنة. وقد دعي عدد من الخبراء للتعبير عن آرائهم بالنسبة للتغيرات والتطورات المحتملة في مجالات خبراتهم والتي يمكن أن يكون لها تأثير على عالم المكتبات والمعلومات. وقد نظم هؤلاء الخبراء في جماعات Task Forces وكل جماعة منهم تتناول مجالاً محدداً Theme وقد قام الخبراء في البداية بإعداد توقعاتهم الفردية والتي تم ضمها داخل كل جماعة عمل حيث قام واحد من الأعضاء بمهمة المنسق للجماعة وذلك لتقديم تنبؤ متكامل متماسك لكل مجال. ثم تم تجميع تقارير جماعات العمل مع المدخلات من دراسات أخرى، وذلك لإنتاج التقرير النهائي والذي يشكل تنبؤاً كونياً Global forecast يغطي المجال كله.

وقد كان هناك إحدى عشر فريق عمل Task Force نوات أحجام مختلفة وهذه كما يلي: الاتجاهات الاجتماعية (٤ أعضاء) / الحتميات التكنولوجية Technological Imperative (تغطي الحاسبات والالكترونيات) (٩ أعضاء) / خدمات الأرشيف والمكتبات والمعلومات (٧ أعضاء) // التسجيل والنسخ Recording and Reproducing (٤ أعضاء) / البنية الأساسية للاتصالات (٤ أعضاء) / النشر والمنتجات الجديدة والتوزيع والتسويق (٧ أعضاء) / الاستخدامات الفردية والمحلية للمعلومات (٤ أعضاء) / المنظمات والمؤسسات واستخداماتهم للمعلومات (٦ أعضاء) / القوة العاملة والتعليم والتدريب (٦ أعضاء) / قضايا المستفيدين من المعلومات (٤ أعضاء) / قضايا السياسة من وجهة نظر صانعي السياسة (٤ أعضاء).

ولقد تم اختيار فرق العمل من خلفيات مختلفة بما في ذلك المكتبات والمعلومات والاتصالات عن بعد والحاسبات والصحافة والنشر والإذاعة والأرشيفات والتعليم والبحث. وقد تم اختيارهم باستخدام ثلاثة معايير: أولها ضرورة أن يكونوا خبراء في المجال المتعلق بالدراسة، وثانيهما ضرورة أن يكونوا (في رأي الذين قاموا باختيارهم) ذوي حيوية عقلية أذكيا فضلاً عن كونهم خبراء ومتحررين إلى حد معقول من التحيزات وثالثها - وهذه هامة - أن يكونوا من بين الأشخاص الذين نثق في الحصول منهم على إسهامات مكتوبة في موعد مناسب.

ولقد ترك لأعضاء فرق العمل أن تقوم بتحديد العناصر داخل إطار اختصاصهم وذلك بعد إعطائهم وصفاً تفصيلها لنطاق العمل بالنسبة لفريقهم ووصفاً عاماً لنطاق عمل الفرق الأخرى. وقد اقترح عليهم أن يكون إسهامهم بين اثنين وثلاثة آلاف كلمة. وفي الواقع العملي فمعظمهم كتب أكثر من

ذلك. وقد تم إبلاغهم بضرورة عدم القلق عن التداخل الذي يمكن أن يحدث بين فريق عملهم وفريق العمل الأخرى، والتأكيد المطلوب منهم الحرص عليه هو ماذا يرون إمكانية حدوثه وليس ماذا ينبغي أن يحدث:

What they thought might happen, rather than

What they thought should happen

ولا يعكس تقرير المعلومات بالمملكة المتحدة لعام ٢٠٠٠ ماذا سيحدث خلال عقد التسعينات ولكنه يعكس آراء وتخمينات عدد من الخبراء، وجميع هؤلاء يعمل على أساس المسلمات Assumptions التي تقول بأن الحياة بصفة عامة ستستمر من الحاضر دون تغييرات عنيفة سياسية أو اقتصادية أو اجتماعية. ومنذ بدأ المشروع في بريطانيا شهد العالم أحداثاً كبيرة كسقوط سور برلين واندلاع أزمة الخليج وزيادة الكساد الاقتصادي وتغيير رئيس الوزراء وحدث تغييرين بالنسبة لوزير الفنون والمكتبات. وهذه الأحداث وغيرها كثيرة - وهي غير منظورة في الوقت الحاضر - يمكن أن تغير المستقبل بطريقة جذرية وتبطل التنبؤات التي جاءت بالتقرير.

وهناك اتجاهات ديموجرافية محتمة مالم تحدث حرب نووية أو يعود الموت الأسود. فنحن على ثقة مثلاً بأن سكان العالم عام ٢٠٠١ سيصلون إلى حوالي ستة بلايين وعدد سكان المملكة المتحدة ٥٩ مليون، وسيستمر التحول السكاني من المناطق الريفية إلى الحضرية وستكون هناك نسبة أعلى من السكان تصل إلى سن المعاش مع زيادة ملحوظة (٣٩%) في أولئك الذين تزيد أعمارهم على ٧٥ سنة، أما الجماعة التي يصل عمرها من ٢٥ - ٥٩ فستزيد أيضاً، وإن كان هناك هبوط بالنسبة لشريحة العمر ١٥ إلى ٢٤ سنة، وسيكون هناك عدد أكبر من الناس في سن العمل، وسيكون عدد أكبر منهم خصوصاً Blue collar workers من العاطلين. وسيكون هناك زيادة في عدد

الطلاب الذين يبقون بالمدرسة بعد سن ١٦ وزيادة في عدد الذين يدخلون الجامعات والمعاهد.

ومثل تقننا بالنسبة للاتجاهات السكانية، فنحن نشعر بتقننا أيضاً بالنسبة للاتجاهات الأساسية في عالم الحاسبات الآلية وسيستمر اعتمادها على السليكون، والاتجاهات ستستمر لإنتاج أجهزة معالجة أسرع وذاكرة أكبر فضلاً عن الاختزان الكبير الأرخص. وهناك نمو بالنسبة لاستخدام محطات العمل الشبكية Networked workstations التي تستخدم النوافذ ذات إمكانية التخاطب مع المستفيد كما أن إدارة الشبكات ستكون قضية هامة، وسيكون الكلام Speech كمرجات من الحاسبات شيئاً أكثر شيوعاً، وإن كان الكلام كمدخلات غير محتمل (إلا بالنسبة للمفردات المحدودة).

وهناك اتجاه أيضاً نحو النظم الرقمية لالتقاط واختزان ونسخ وتوزيع الصوت والصور والرسومات الثابتة والمتحركة. وهذا يعني أن هناك مزيداً من النصوص والأصوات والصور - بما في ذلك الفيديو - سيتم إنتاجها في شكل رقمي Digitised وبالتالي جعلها أكثر سهولة في النقل عبر الأسلاك أو الكابلات أو إرسال البيانات Datacast وبافتراض حصولك على البرامج سيكون بالإمكان تطويعها. كما ستتحسن أجهزة التصفح Scanners وهي الآن متوفرة لقراءة النصوص وتحويلها إلى ASC II<sup>\*</sup>، مع قدرتها على الملائمة مع مختلف الأحرف الطباعية Fonts ثم قدرتها على التقاط صفحة وثائقية كاملة في نفس اللحظة بدلاً من التقاطها سطر بسطر.

وإذا كانت هناك زيادة بالنسبة لتبادل البيانات إلكترونياً واختزان وتوصيل المعلومات إلكترونياً، فمعظم الاتصال إلى الجمهور العام وداخله

---

\* American Standard Code for Information Input.

سيظل من خلال الورق. كما أن استخدام الميكروفيلم في الأرشفات التجارية سوف لا يستمر وستحل محله النظم التي تعتمد على الاختزان البصري الرقمي خصوصاً وقد ثبت تحمل الوسط لفترة طويلة. وفي الواقع فإن الأوساط الاختزانية البصرية ستكون سائدة في معظم التطبيقات النصية والصوتية والرسومات خصوصاً على هيئة الأقراص المكنزة CD-ROM وانواعها المختلفة واحدى النتائج الخاصة بالتحول نحو النصوص الرقمية هي النشر الالكتروني الذي سيزداد نمواً خلال التسعينات وإن كان هذا النمو سوف لا يكون سريعاً جداً. ولعل أثره سيكون أكثر وضوحاً في مجالات تعتبر سرعة التوصيل هي أولويتها وذلك كما هو الحال مع خدمات المعلومات المالية والتجارية وفي المجالات التي يكون هذا النشر فيها أقل تكلفة من النشر التقليدي على الورق المطبوع وذلك مثل الدوريات وخدمات المعلومات للجماعات الصغيرة والمتخصصة جداً.

والمثال الأخير يدلنا على كيفية تحول جهود وتكاليف الإنتاج من الناشر والتي يمكن توفيرها بالتكنولوجيا، وذلك على سبيل المثال في حالة إمكانية الحصول على نسخة مقروءة آلياً من المؤلفين. فذلك سيوفر عليك تكاليف كتابتها على لوحة المفاتيح. كما أن توفر البرامج الجاهزة Packages الخاصة بالنشر على المكاتب Desktop publishing سيقلل من تكاليف التجميع Composition. وإذا كانت النسخة يمكن الحصول عليها في شكل الكتروني فقط، فإن التجميع سيصبح أمراً غير ضروري على أية حال إلا إذا تطلب الأمر أحياناً عملية التشكيل Formatting. وستحل تكاليف المضيفات Hosts محل تكاليف الورق والطباعة والتوزيع. كما ستزيد تكاليف الترويج للتعريف بتوفر مواد معينة.

ويصدر الآن عدد من الدوريات الالكترونية والاتجاه يميل نحو الاعتراف بالمقال وليس نسخة الدورية كوحدة للإنتاج وسيستمر هذا الاتجاه خصوصاً إذا كان الإنتاج على أقراص مكتنزة CD-ROM وقيام المستفيد بدفع تكاليف كل مادة تحمل أو تطبع.

وعلى الرغم من أن معظم الدوريات المتخصصة ستستمر في الصدور سواء كنسخ ورقية أو كنسخ مزدوجة على كل من الورق وعلى الشكل الالكتروني، فإن أحد العوامل الهامة في هذا الشأن هو أسعار هذه الدوريات والعائد المقبول للناشرين.

وفي مجال النشر، من المتوقع أن يقوم المؤلفون بدور كبير بأنفسهم وذلك باستخدام أجهزة معالجة الكلمات Word Processors فضلاً عن استخدام برامج ضبط الهجاء والمكانز Spell-checking and thesaurus software وقد يبدأ الناشر بطلب استخدام برامج وأجهزة معينة من المؤلفين وإن كان الوضع الحالي يشير إلى قبول الناشر للمدخلات في شكل مقروء آلياً، مادام من الممكن توفير ملف معياري ASCII للعمل به.

وعلى كل حال فمن الواجب الإشارة هنا إلى أن دخول تكنولوجيا المعلومات في صناعة النشر يعتمد أكثر على دفع المؤلف وليس جنب الناشر، ذلك لأن المؤلفين يميلون إلى الابتكار بينما يميل الناشر إلى المحافظة كما يبدو أن العديد من المؤلفين سيقومون بالنشر بأنفسهم وهذا سيضع مشكلات أمام التحكم البيبليوجرافي بالنسبة للمكتبات وخدمات التكشيف والاستخلاص.

وسيمضي وقت طويل قبل أن يكون كل شيء منشور في شكل الكتروني، وسيكون الورق هو المفضل بالنسبة للمواد الترويجية

Recreational material خصوصاً القصص، فكل ما تطلبه من القصة هو قراءتها وليس البحث أو تطويع النص كما هو الحال بالنسبة للمواد الأخرى. وكذلك سيستمر الورق مفضلاً بالنسبة للصحف والمجلات المصورة وذلك لاقتصاديات دعمها واعتمادها إلى درجة كبيرة على عائد الإعلانات.

والكتب الالكترونية المتوفرة حالياً هي الأعمال المرجعية التي يمكن البحث فيها كالفواميس والمكانز. والكتاب الالكتروني المثالي يحتوي على مواد مهيكلة Structured والتي تتطلب عدة بدائل للوصول للمعلومات. وأجهزة قراءة الكتب الالكترونية والتي يمكن استخدامها في قراءة النص على الأقراص المكتنزة CD-ROM أو البطاقات الالكترونية الجديدة Smart Cards أو غيرها من الأوساط التي يمكن أن تتحول من شكل إلى آخر Interchangable تدخل حالياً في الأسواق، وإذا ما أمكن بيعها على نطاق واسع فستخفض أثمانها وستكون ناجحة جداً خصوصاً بالنسبة لسوق التعليم.

هذا ويلاحظ صدور بطاقات الكترونية جديدة Smart Card ذات حجم أربعة ميجابايت ومن المتوقع صدور بطاقات حتى ٤٨ ميجا بايت في المستقبل القريب.

وقد أنتجت شركة سوني اليابانية مشغل الكتاب الالكتروني Sony hand-held Electronic Book Player وهو جهاز له شاشة صغيرة ووسادة QWERTY Keypad وهو يشغل أقراص مكتنزة ذات قدرة مائتان وثلاثون ميجا بايت وقد تم بيع أكثر من ٥٠,٠٠٠ وحدة منه في اليابان وهو يعرض في بريطانيا بحوالي مائتي جنيه استرليني.

وخبرائنا يرون أن أكثر الناشرين نجاحاً هم أولئك الذين يعملون بالمنتجات المتعددة الأوعية Multi-media products حيث يستطيعون توليد

عدد من المنتجات التقليدية والالكترونية من نفس المواد الجديدة الأساسية والموجودة في قواعد بياناتهم.

وعلى كل حال فمن المتوقع أن يظهر النشر المتعدد الأوعية والنصوص المتكاملة Integrated texts والرسومات Graphics والصور المتحركة والصوت وأن تحتل نصيباً أكبر في الأسواق خصوصاً مع توفر أجهزة التشغيل أو إمكانية تأجيرها. وإن كان هناك واحد من بين الخبراء الذين تنبؤوا بأنه سيمضى وقت طويل - على الأقل عشرين سنة - قبل أن تتنافس منتجات الأوعية المتعددة الكتب المطبوعة. كما نتوقع في هذا المستقبل الالكتروني تطورات في البنية الأساسية الاتصالية، وذلك لمسايرة الزيادة في تحرك الرسائل بين الهيئات والأشخاص، وإن كان من العسير التنبؤ بمدى هذا التطور نظراً لأن بعض القرارات هنا ليست فنية ولكنها سياسية. ولعل القرار الذي له أكبر الأثر هو إحلال شبكات التوزيع النحاسية بواسطة شبكات الألياف البصرية.

أما بالنسبة لشبكة الاتصالات التحويلية السلكية واللاسلكية العامة الحالية Existing Public Switched Telecommunications Network فمن المتوقع أن ترتقي إلى شكل أكثر تقدماً مثل الشبكات الرقمية المتكاملة Integrated Services Digital Network (ISDN) وهي التى تحتوى على كل من الخطوط الصوتية وغير الصوتية. وسينخفض السعر الفعلي للمكالمات المحلية والدولية على الشبكات التحويلية العامة كما ستتحسن نوعية ومدى هذه الخدمات.

ولكن أين المهنيون في علم المعلومات والمكتبات في هذا كله؟ بنهاية هذا القرن فإن عدد القوة العاملة سيصل إلى حوالي ٢٠,٠٠٠ منهم ٧٠٪ من



النساء، وأكثر من نصف القوة العاملة سيكون في سن الأربعين أو مافوقها. وأكثر من نصف القوة العاملة سيكون له تأهيل عالٍ في دراسات المكتبات والمعلومات ودرجة جامعية أولى في أحد الموضوعات. وستقل عدد وظائف المعلومات التقليدية ولكن وظائف جديدة ستنشأ مثل تحليل المعلومات لدعم اتخاذ القرارات وصياغة السياسات ووظائف تصميم المعلومات والتي تتراوح من الكتابة الفنية لمسئولية تصميم مخرجات المعلومات الكلية الخاصة بالهيئة وربما سيزيد عدد المستشارين Consultants وكذلك وسطاء المعلومات Information Intermediaries وإن كان هذا العدد على المدى البعيد سيقبل نظراً لأن المستفيدين أنفسهم سيكونون قادرين على تلبية احتياجاتهم المعلوماتية، كما أن هناك خطراً بأن بعض المتخصصين في مجال الإدارة سيقومون بوظائف المعلومات وهذا سيؤدي إلى تدفق أسرع للمعلومات المولدة داخلياً ولكن هؤلاء سيكونون أقل قدرة على معالجة المعلومات الخارجية.

أما بالنسبة للمكتبات، فستستمر الضغوط المالية التي تواجهها، والعديد من المكتبات ستعطي للوصول Access إلى المعلومات أهمية أكبر من مجرد اقتناء المجموعات، ولعل أحد الآثار المترتبة على ذلك هو تشجيع المعلومات عن طريق "العصبة الكبرى" Super League وهذه تتشكل من المكتبات الكبيرة جداً وهذه ستكون لديها المجموعات الأساسية، أما المكتبات الأخرى فستهتم أكثر بالوصول Access إليها. هذا وسيستمر عدد المكتبات الأكاديمية في الانخفاض، والمكتبات نفسها والتي لديها نظام OPAC من خلال JANET ستحيل عملية تمويل بحث قواعد البيانات وعملية البحث نفسها للأقسام العلمية نظراً للضغوط المالية المستمرة.

هذا وعدد قواعد البيانات المتوفرة من خلال JANET سيزيد كما سيزيد عدد الوثائق المطلوبة، وهناك اتجاه نحو تكامل خدمات المكتبات والحاسبات الآلية تحت نفس الإدارة كما سيتم إدخال شبكات جديدة للمعلومات في الوسط الجامعي والأكاديمي.

كما ستجد خدمات المكتبات الوطنية صعوبة أكثر وأكثر للحفاظ والاستمرار في خدماتها نظراً لتقليل الدعم والتمويل، وستضطر للاعتماد على تحصيل الاجور والتكاليف من خدمات المعلومات التي تقدمها. وستكون هناك مناقشة خلال هذا العقد لدور المكتبات الوطنية وماذا نغنيه بوظيفتها الخاصة "بالصالح العام" وربما يكون الحل مع التعاون الوثيق مع دول المجموعة الأوروبية European Community ولعل أكثر الأمور قابلية للجدل مع نهاية هذا العقد موضوع الكتابة الالكترونية، حيث سيستطيع المستفيدون من بعيد الفحص الالكتروني لمجموعات المكتبات وطلب المواد على الخط المباشر وتوصيل الوثائق الكترونياً للمستفيدين، ولعل ذلك أن يتم بإضافة وتحميل الوثائق مباشرة على ملفات الحاسب الشخصي للمستفيد والنتائج الاقتصادية والمتعلقة بحفظ حقوق المؤلف Copyright مع اتساع المكتبات الالكترونية ستكون من بين المشكلات المستعصية على الحل. وهناك احتمال كبير بنمو مثل هذه المكتبات الالكترونية ضمن القطاع الخاص وليس العام.

وعلى الرغم من أن مستهلكي المعلومات ستزيد خبرتهم بالنسبة لاختيار واستخدام الخدمات والسلع المعلوماتية المناسبة لهم، إلا أنهم سيحتاجون أكثر مما هو الحال في الوقت الحاضر إلى توجيه الخبراء والمهنيين، وبالتالي فأحد الأدوار الهامة المرتقبة لنظام المكتبة العامة هو في مجال استشارات المعلومات Information Counselling.

ويمكن الإشارة أيضاً إلى أثر النشر الإلكتروني على الإيداع القانوني Legal deposit حيث سيمثل ذلك مشكلة تواجه المهنة، فتجميع هذه الأشياء نفسها مشكلة، ولكن الاحتفاظ بها وجعلها متاحة للاستخدام مشكلة أكبر، خصوصاً والمواد المسجلة على أشرطة ممغنطة تتطلب إعادة النسخ دورياً إذا أريد لها أن تستبقي لفترة طويلة، ولعل نسخها على الأوساط البصرية سيكون أحد الحلول ولكن ذلك يحتاج لسلطة قانونية أما الضبط البيولوجرافي فسيزيد صعوبة، ولا يعود ذلك إلى أن هناك مواد أكثر ستظهر بالشكل الإلكتروني ولكن ذلك يعود أيضاً لانتشار النشر فوق المكتب Desktop Publishing والذي يجعل من اليسير على الباحثين والمؤلفين نشر موادهم بأنفسهم.

والحفاظ على المواد في شكلها الإلكتروني يتيح لك التفكير في الوصول الإلكتروني للقراء في أي مكان وليس في المكتبة وحدها، على شرط أنهم مسجلون كمستفيدين ولديهم نهايات طرفية. وهذا أيضاً يحتاج إلى تسريعات، فأنت حين تقوم بتوصيل المواد للقراء إلكترونياً فأنك في الواقع قد أعطيتهم هذه المواد وبالتالي فهناك حقوق التأليف Copyright. وإذا كان من الممكن نسخ المواد الإلكترونية من شكل إلى آخر (من الشريط الممغنط بشريط آخر بصري) فليس هناك ما يمنع من نسخ المواد المطبوعة إلى نفس الوسط والشكل بل والتخلص نهائياً من النسخ الورقية، خصوصاً وسيكون من الأسهل الوصول إليها وحفظها.

أما بالنسبة للمكتبة البريطانية فستستمر بالنسبة لها الضغوط المالية - كغيرها من المكتبات - وبالتالي فستقوم بتحصيل قيمة خدماتها من المستفيدين، وهناك احتمال آخر بأن تقوم المكتبة - باعتبارها واحدة من المكتبات الكبرى في العالم - أن تعيد تحميل مقتنياتها على الأوساط التكنولوجية الحديثة وأن تستغلها للأعمال البحثية والتجارية والترويجية.



## المراجع

1. Bhattacharyya, G. (1991). On teaching of library and information science, *Libaray Science*, v. 28 (2), p. 68-81.
2. Blair, D.C. (1990). *Language and Representation in Information Retrieval*. Oxford: Elsevier.
3. Blom, A. (1990). Information science and its fields of application. *South African Journal of library and information science*. v. 58(2), p. 138-146.
4. Borgman, C.L.; Rice, R.E. (1992). The convergence of information science and communication: a bibliometric analysis. *JASIS*, 43 (6), p. 397-411.
5. Brooks, H. (1987). Expert system and intelligent information retrieval. *Inform. Proc. and Management*, v. 23 (4), 367-382.
6. Buckland, M. (1991). *Information and Information systems*. London: Praeger.
7. Buckland, M. (1991). information as a thing. *JASIS*, v. 42 (4), p.351-360.
8. Callan, J.P. and B.W. Croft (1993). An Evaluation of Query Processing Strategies Using the TIPSTER Collection. in: *ACM/ SIGIR conf. proc.*, R. Korfhage, E. Rasmussen, and P. Willet, eds. ACM Press. New York, p. 347-355.
9. Cronin, B.; Pearson, S. (1990). The export of ideas from information science. *Journal of Information Science*, v. 16 (6), p. 381-392.
10. Cronin, B. (1992). Information Science in the international area: An educator's perspective. *Aslib Proceedings*, v. 44 (4), p. 195-202.
11. Dervin, B. and Nilan, M. (1986). Information needs and uses. *ARIST*, vol. 21, 3-33.
12. Ellis, D. (1990). *New Horizons in Information Retieval*. London: Library Association.

13. Ellis, D. (1992). The Physical and Cognitive Paradigms in information Retrieval Research. *J.DOC.*, v. 48, p. 45-64.
14. Faculty of Social Sciences (1992). University of Tampere, originating from: Appointments Procedures: Professorship in library and information science, Univ. of Tampere, Finland 21, (1992).
15. Frohmann, B. (1994). Communication technologies and the politics of post modern information science. *Canadian Journal of information and library Science.* v. 19 (2), p. 1-22.
16. Garg, K.C. (1991). Quantitative methods in information science: an overview. *Collection Management*, v. 14 (3/4), p. 75-100.
17. Gopinath, M.A.; Patil, M.D. (1991). Interdisciplinary nature of information science and technology (IST): a quantitative analysis. *Library Science*, v. 28 (3), p. 87-95.
18. Gorn, S. (1983). Informatics (computer and information science) In: *The Study of Information: Interdisciplinary Messages*, F. Machlup and U. Mansfield. eds. New York: Wiley, p. 121-140.
19. Hancock - Beaulien, M. (1992). Query Expansion: Advances in Research in Online Catalogues. *J. Inform. Sci.*, v. 18, 99-103.
20. Hanson, C.A. (1994). Access and utility: John Cotton Dana and the antecedents of information science, 1889-1929. *Libraries and Culture*, v. 29 (2), p. 186-204.
21. Harman, D. (1993). Overview of the first TREC Conference. in: *ACM/SIGIR Conf. Proc.*, R. Korfhage, E. Rasmussen, and P. Willett, eds., ACM Press, New York, p. 36-47.
22. Harter, S. (1992). Psychological Relevance and information science, *JASIS*, vol. 43 (3), 602-615.
23. Harter, S. (1992). Information science and scientists *JASIS*, 1972-1990. *JASIS*, v. 43 (9), p. 583-593.
24. Harvard - Williams, P. (1994). Appropriate education for library and information science. *Libri.*, v. 44 (1), p. 14-27.

25. Hayes, Robert M. (1993). Measurement of Information. *Information Processing and Management*, v.29 ( 1 ), p. 1-11.
26. Hernon, P.; Schwartz, C. (1993). library and information science research: What do we need? *Library and information science research*, v. 15(2), p. 115-116.
- 26/a Hjørland, B.; Albrehtsen, H. (1995). Toward a new horizon in information science: Domain analysis. *JASIS*, v. 46 (6). p. 400 - 425
27. Hoel, I.A. (1992). Information Science and Hermeneutics: Should Information science be interpreted as a historical and humanistic science? In: *Conceptions of library and information science* , Proc. of the first Colis Conf. Tampere, Finland, Aug. 1991. London: Taylor Graham.
28. Ingwersen, P. (1995). Information and Information Science. In: *ELIS v.56, Suppl. 19*, 137-174.
29. Ingwersen, P. (1994). The Human approach to information Science and management. *J. Inform. Sci.*, v. 20, 197-208.
30. Ingwersen, P. (1993). The cognitive Viewpoint in IR. *J. Doc.*, v. 49 (1), 60-64.
31. Ingwersen, P. (1992a). *Information Retrieval Interaction*. London: Taylor Graham.
32. Ingwersen, P. (1992b). Information and information Science in Context. *Libri.*, v. 42(2), 99-135.
33. Jarvelin, K. and Vakkari (1993). The Evolution of library and Information Science 1965-1985: A content analysis of Journal Articles. *Information Processing and Management*, v. 29(1), p. 129-144.
34. Karetzky, Stephen (1991). The International Ideology of library and Information Science: The Past Three Decades. *Reference librarian*, v. 14 (33), p. 173-182.
35. Kilgour, F.G. (1993). Lack of indexes in works on information science. *JASIS*, v. 44 (6), p. 364.

36. Kim, Mary T. (1991). Ranking of Journals in library and Information Science: A Comparison of Perceptual and citation-based Measures. *College and Research libraries* v. 52 (1), p. 24-37.
37. Kuhlthau, C.C. (1993). *Seeking Meaning: A Process approach to library and information Services*. Norwood, N.J.: Ablex.
38. Lai, T.M. (1994). The origin of information science, *Journal of Educational Media and Library science*. v. 32 (1), p. 40-49.
39. Lancaster, F.W. (1994). The curriculum of information Science in developed and developing countries. *Libiri*. v. 44 (3), p. 201-205.
40. Lancaster, F.W. (1991). *Indexing and Abstracting in Theory and Practice*. London: Library Association.
41. Marcum, D. (1992). Information science and changing needs. In: *Proceedings of the 1990 and 1991 FLICC Forums on Federal Information Policies*, p. 15 (Federal library and Information center committee, library of Congress, Washington).
42. Martin, J. et al. (1990). *Information UK 2000*. Bowker - Saur.
43. Meadows, A.J. (1990). Theory in information science, *J. Inform. Sci.*, v. 16, p. 59-63.
44. Meyhew, D. (1992). *Principles and Guidelines in Software User Interface Design*. Englewood Cliffs, N.J.: Prentice Hall.
45. Neill, S. (1992). *Dilemmas in the Study of Information: Exploring the Boundaries of information Science*. Westport, Conn.: Greenwood Press.
46. Park, T. (1992) *the nature of relevance in information retrieval: An empirical study*. Doctoral dissertation, School of library and Information Science, Indiana Univ., Bloomington, IN.
47. Preloge, N. (1990). Information economy and information profession in a developing country. In: L Cronin, B. and Tudor- Silovic, N. eds. *The knowledge industries: levers of*



- economic and social development in the 1990's. London: Aslib, 263-270.
48. Rayward, W.B. (1992). Restructuring and Mobilising Information in Documents: A Historical Perspective. In: Conceptions of library and Information Science, Proc. of the first Colis Conf., Tampere, Finland. Aug. 1991. P. Vakkari and B. Cronin eds. Taylor Graham. London, 229-252.
  49. Saracevic, T. (1990). Charting the Future of information science. Bull of the Amer. Soc. for Information Science, v. 16 (4), p.12-14.
  50. Shapiro, F.R. (1995). Coinage of the term information science. JASIS, v. 46 (5), p. 384-385.
  51. Smeaton, A.F. (1992). Progress in the Application of Natural language Processing to information Retrieval tasks Computer J. v. 35 (3). p. 268-278.
  52. Sperber, D.; Wilson, D.(1986). Relevance: Communication and Cognition. Information Processing and Management, v.26, p.755-776.
  53. Stonier, T. (1992). Beyond Information. London: Springer.
  54. Stonier, T. (1990). Information and the internal structure of the Universe. cited in: Computer Journal, v.33 (1), p. 92-93.
  55. Sturges, P.; Mchomba, K. and Neil, R. (1992) The Indigenous Knowledge base in African development. Social intelligence.
  56. Tague-Sutcliffe, J. (1992). An Introduction to Informetrics. Inf. Proc. Mgt., v. 28, 1-4.
  57. Urata, H. (1990). Information flows among academic disciplines in Japan Scientometrics. v. 18, p. 309-319.
  58. Via, B.J. (1992). Collection Development in support of library and information science education: a study of response to changing curricula. Journal of Education for library and information sciences, v. 33 (2), p. 91-99.
  59. Warner, J. (1990). Semiotics, information science, documents and computers. Journal of Documentation, v. 46 (1), p. 16-32.

ومن الإسهامات العربية في مجال السيميائيات يمكن الإشارة للمرجعين التاليين:

٦٠- عادل فخوري (١٩٩٦). حول اشكالية السيميولوجيا والسيمياء.

عالم الفكر، الكويت، مج ٢٤، ع ٣، ص ١٧٩ - ١٨٨.

٦١- محمد إقبال عروى (١٩٩٦). السيميائيات وتحليلها لظاهرة الترادف في

اللغة والتفسير. عالم الفكر، الكويت، مج ٢٤، ع ٣، ص ١٨٩ - ١٩٦.

## الفصل الحادي عشر

### المعلومات وعلم المعلومات

### في ضوء الانتاج الفكرى العربى

تمهيد:

المعلومات هي القوة، المعلومات هي مورد استثمارى، المعلومات هي صناعة من أقوى الصناعات الآن وتجتنب نسبة كبيرة من العمالة وتحقق دخلاً كبيراً ضمن الانتاج القومى للعديد من الدول ... لكن المعلومات ظاهرة غامضة فهي شيء غير ملموس نحن ندركه بنتائجه ... والمعلومات كظاهرة هي موضوع علم المعلومات ... ذلك العلم الناشئ الذي لم يمض على ظهوره أكثر من اربعين عاماً على أكثر تقدير.

لكن .. ما موقف المتخصصين العرب في مجال المكتبات والمعلومات من المعلومات وعلم المعلومات ... هذا ما سنحاول الاجابة عليه في هذا الفصل، حيث جرى استقراء الإنتاج الفكرى العربى في المجال اعتماداً على الدليل الببليوجرافى للإنتاج الفكرى العربى في مجال المكتبات والمعلومات بإصداراته المختلفة (١).

والخريطة الأكاديمية العربية للمعلومات وعلم المعلومات التى سنوردها فيما يلى هي مجرد أضواء ونماذج وليست حصراً شاملاً من غير شك، ونشير أيضاً الى أنه كان من الصعب في أحوال غير قليلة التحدث عن علم المعلومات وحده، بسبب التشابك الواضح بين المكتبات والمعلومات.

## ١ - البدايات في التوثيق والاستخدام الآلى:

إذا كان نشوء التوثيق وتطوره هو أحد الأسباب الرئيسية لظهور علم المعلومات في العالم الغربي، فإنه هو أيضاً يمثل البداية لظهور علم المعلومات في العالم العربي، فقد شهدت الخمسينات من القرن العشرين نشأة مركزين مهمين للتوثيق في مصر أولهما المركز القومي للإعلام والتوثيق الذى أنشئ عام ١٩٥٤، والثانى هو مركز التوثيق التربوى الذى أنشئ عام ١٩٥٦. وقد بدأ المركزان أعمالهما بنشاط كبير في خدمة قطاعى البحث العلمى والتربوى عن طريق تقديم العديد من الخدمات التوثيقية. وساهم في دفع هذا النشاط بعض العاملين بالمركزين وخاصة الدكتور أحمد بدر بعد عودته من الولايات المتحدة حاصلاً على درجة الدكتوراه في التوثيق العلمى من جامعة كيس ويسترن ريزرف عام ١٩٦٣ وبدأ يسهم بالكتابة في هذا المجال بعدة مقالات منها مثلاً مقالة عن التوثيق الآلى نشرها عام ١٩٦٤ (٢). وقد درس مقررأ عن التوثيق في السنة التمهيدية للماجستير بقسم المكتبات والوثائق بجامعة القاهرة عام ١٩٦٤/١٩٦٥. كما ساهم الدكتور أحمد كابش - وكان يعمل مثل الدكتور أحمد بدر في المركز القومى للإعلام والتوثيق - ساهم بمجموعة من المقالات المهمة عن المعلومات ومراكز المعلومات نشرها بجريدة الجمهورية عام ١٩٦٩ (٣). وقد ذكر فيها أن التوثيق والإعلام كمجال للعمل يشمل ويضم مجموعة من العمليات الفنية اللازمة لتوفير أقصى افادة ممكنة من المعلومات العلمية والفنية وأن عمليات التوثيق والإعلام تشمل جمع وتحليل المعلومات ونشرها وتقديمها بصفة مستمرة دون الحاجة إلى طلبها. وقد ذكر أيضاً أن الأصول العلمية لكل العمليات الفنية التى تقوم بها المراكز على اختلاف أنواعها تدخل في علوم المكتبات وعلوم المعلومات وعلوم الاتصال.



ويبدو أن الاتجاه نحو الاستخدام الآلى في اختزان المعلومات واسترجاعها كان له دوره هو الآخر في نشأة وتكوين علم المعلومات. ومن الأعمال الجديرة بالذكر هنا كتاب ألن كنت *Information analysis and retrieval* في طبعته الثالثة الصادرة عام ١٩٧١ والتي ترجمت إلى العربية بعنوان "ثورة المعلومات: استخدام الحاسبات الالكترونية في اختزان المعلومات واسترجاعها" (٧). وقد تناول هذا الكتاب الذى نقل التراث العلمى الأمريكى في مجال علم المعلومات في وقت مبكر نسبياً ثلاثة موضوعات أساسية هي: مشكلة المعلومات، والأجهزة والآلات، والجوانب النظرية والفكرية في عمليات اختزان المعلومات واسترجاعها. ونشير هنا أيضاً إلى حلقة استخدام الحاسبات الالكترونية في مجال البيبليوجرافيا والتوثيق التى انعقدت بالخرطوم في الفترة من ١١/٢٩ - ١٢/٤/١٩٧٥ تحت اشراف ادارة التوثيق والاعلام بالمنظمة العربية للتربية والثقافة والعلوم، فقد نبهت هذه الحلقة إلى ضرورة استخدام الحاسبات الالكترونية في مناشط المكتبات والتوثيق بالوطن العربى، وضرورة اجراء الدراسات العلمية والاكاديمية حول هذا المجال، فضلاً عن ضرورة اعداد أدوات العمل الفنية الكبيرة مثل قوائم الاستناد وغيرها بمساندة الحاسب الالكترونى.

## ٢ - الأعمال الاطارية في علم المعلومات:

شهد عام ١٩٧٩ ظاهرتين هامتين أولاهما هي بدء استخدام كلمة "المعلومات" في عناوين الأعمال الاطارية في المجال والثانية هي صدور كتاب يختص بعلم المعلومات. فقد أصدر الدكتور أحمد بدر كتاباً بعنوان "مقدمة في علم المكتبات والمعلومات" جاء في مقدمته أن المؤلف استخدم مصطلح علم المكتبات والمعلومات كمحور للدعوة الى دمج علم المكتبات بعلم المعلومات، فعلى الرغم من أن الأساليب الفنية والعمليات المهنية

للمكتبات تنسحب على عمليات وخدمات المعلومات والتوثيق وان اختلفت في الدرجة لا النوع إلا أن مهنة المكتبات قد عانت من صراعات داخلية لتمزيق المهنة خصوصاً على يد بعض أمناء المكتبات المتخصصين وعلماء المعلومات ومعظم هؤلاء كانت لهم خلفية في العلوم الطبيعية ولكنهم عملوا بخدمات المكتبات والمعلومات واتخذوها مهنة حياتهم ومستقبلهم وحتى يميزوا أنفسهم وعملهم فقد سمو انفسهم علماء للمعلومات على اعتبار أن المهنة الجديدة للمعلومات ذات علاقة بعلوم عديدة من بينها علم المكتبات (٨). وفي عام ١٩٧٩ أيضاً أصدرت نسيبة كحيلية كتاباً دراسياً بعنوان "مدخل إلى علم المعلومات" (٩). العنوان مثير لدهشة لكن نظرة في مضمون الكتاب تشير إلى أنه يغلب عليه المفهوم الذي ارتبط بالتوثيق وخدماته في الخمسينات وأوائل الستينات مع أن علم المعلومات قد استفاد إستفادة كبيرة من التطورات التكنولوجية التي حدثت في أواخر الستينات والسبعينات ونتاج عنها ما يتعلق بقواعد البيانات وشبكات المعلومات ونظم الاسترجاع على الخط المباشر وهي كلها موضوعات لم يتعرض لها هذا الكتاب.

وقد حفلت فترة الثمانينيات وأوائل التسعينيات بالعديد من الأعمال الاطارية التي يمكن تقسيمها على النحو التالي: الأعمال المترجمة، الأعمال التجميعية، الكتب الدراسية، الأطروحات الجامعية. ومن الأعمال المترجمة ذلك العمل الذي أعده في الأصل روسيان بعقد مع الاتحاد الدولي للتوثيق وصدر بالإنجليزية عام ١٩٧١ بعنوان *An introductory course on informatics / Documentation* ثم صدر مترجماً إلى العربية بعنوان "مدخل في علم المعلومات والتوثيق" عام ١٩٨٢ (١٠). وهذا العمل يمثل وجهة النظر الروسية وقد أكثر المترجم من استخدام مصطلح الاعلام العلمي

والاعلاميات بما يشير إلى أن مصطلح Informatics يدل على علم المعلومات بصفة عامة والتوثيق العلمى بصفة خاصة. والعمل الثانى المترجم هو "مدخل عام لعلوم وتقنيات المعلومات والتوثيق" لكليز غينشا وميشال مينو. وأصله صدر بالفرنسية عن اليونسكو عام ١٩٨١. وقد طلبت اليونسكو من المنظمة العربية للتربية والثقافة والعلوم معاونتها في ترجمة الكتاب إلى العربية وتولت ادارة التوثيق والمعلومات اسناد هذا العمل إلى متخصصين في التوثيق بالتعاون مع مركز التوثيق القومى بتونس وصدر الكتاب المترجم عام ١٩٨٧ (١١). وهذا الكتاب الذي يمثل وجهة النظر الفرنسية للمجال يستعرض أنشطة المعلومات المختلفة فضلاً عن مختلف أوجه نظم المعلومات، وقد حرص المؤلفان على الاسهام بشكل خاص في اعداد العاملين في انظمة المعلومات الآلية كما حاولا تغطية كل تقنيات المعلومات. ويلاحظ على الكتاب البساطة في اختيار المصطلحات والحرص على سهولة العرض وتقديمه للموضوع على شكل وحدات وذلك حتى يحقق هدفه على أساس أنه أداة للتدريب الذي يهدف إلى رفع مستوى كفاءة العاملين الجدد في المكتبات أو وحدات المعلومات من الذين لم يسبق لهم الحصول على التدريب الأساسى والضرورى في هذا المجال. أما الكتاب المترجم الثالث، وهو من أفضل الكتب التى صدرت في السنوات الأخيرة، فهو كتاب علم المعلومات بين النظرية والتطبيق تأليف براين فيكرى وألينا فيكرى وترجمة حشمت قاسم (١٢).

وهذا الكتاب الذي يمثل الرؤية البريطانية للمجال يتناول الجوانب النظرية والتطبيقية لعلم المعلومات في اطار تصور متكامل لمكونات المجال وعناصره وروافده.



إنه ليس كتاباً للمبتدئين وإنما كتاب دراسي متقدم "موجه للقادرين على النقاط خيط التساؤل المنهجي ومواصلة البحث استجلاءً للحقيقة". ويذكر المترجم في مقدمته أن جميع فصول الكتاب تركز على الجوانب المنهجية والجهود النظرية الأساسية مع الميل بشكل واضح لتأكيد الطابع الاجتماعي لظاهرة المعلومات وضرورة التوسل بمناهج العلوم الاجتماعية في علم المعلومات.

ولانجد من الأعمال التجميعية سوى عمل واحد هو "دراسات في علم المعلومات" للدكتور حشمت قاسم، الذي صدرت طبعته الأولى عام ١٩٨٤ والطبعة الثانية عام ١٩٩٥ (١٣).

وهو عمل يضم بعض الجهود التي نشرت للمؤلف في عدد من الدوريات العربية المتخصصة بالإضافة إلى مقالتين مترجمتين عن اللغة الانجليزية تتناولان علاقة علم المعلومات ببعض مجالات العلوم الاجتماعية. وقد حذف المؤلف في الطبعة الثانية عملاً واحداً من الطبعة الأولى وأضاف إليها عشرة أعمال فأصبح محتواها سبعة عشر عملاً تنتظمها أربع فئات، الأولى للأسس النظرية والثانية للمناهج والخبرات المهنية والثالثة لبعض الجوانب التطبيقية والرابعة للمنظمات الدولية. ومن أبرز الأعمال بهذا الكتاب الدراسة الخاصة بعلم المعلومات في رحلة البحث عن هوية فبعد أن استعرض الكاتب الجهود المختلفة المتعلقة بالتعريف والموضوعات والعلاقات خلص إلى أنه لكي تصبح دراسات المعلومات علماً ناضجاً فإن الأسس النظرية لا بد أن تحظى باتفاق عالمي أما الجوانب التطبيقية فإنها يمكن أن تختلف من مجتمع إلى آخر تبعاً لمعطيات هذا المجتمع وظروفه واحتياجاته ومن هنا ينبغي الاهتمام بدراسة المجال في سياق عربي. وهناك

أيضاً دراسة مفيدة عن أسس ومقومات النظام العربى للمعلومات في ضوء التطورات الجارية وما تتيحه من فرص وما تفرضه من تحديات.

فإذا انتقلنا إلى الكتب الدراسية فإننا نجد كتاب " مقدمة في علم المعلومات" لمحمد فتحى عبد الهادي (١٤). وهو يهدف إلى عرض عام لعلم المعلومات ومن ثم يبدأ ببيان المقصود بالمعلومات ودورها في خدمة البحث والمجتمع ومشكلة المعلومات والعوامل التى ساهمت في حدوثها وتعقدتها. ويتناول الكتاب أيضاً نشأة علم المعلومات وتطوره ثم مسائل التعريف وموضوعات الاهتمام والعلاقات بالمجالات الأخرى. وبعد ذلك يتناول مصادر المعلومات والوظائف المرتبطة بها من حيث التجميع والتنظيم والتحليل والاطاحة بمراكز المعلومات ونظم المعلومات على اختلاف أنواعها. ويهتم الكتاب بتكنولوجيا المعلومات وأيضاً بمهنة المعلومات من حيث التأهيل المهني والجمعيات المهنية ومصادر المعلومات الأساسية في المجال.

وفي عام ١٩٨٥ قدم أحمد بدر طبعة جديدة من كتابه السابق صدوره عام ١٩٧٩ إلا أنه في هذه الطبعة أعاد صياغة الكتاب بطريقة جوهريّة وجعل عنوانه "المدخل إلى علم المعلومات والمكتبات" ومن ثم قدم المعلومات على المكتبات وذكر في مقدمته أن المعلومات وعلم المعلومات هو الأساس الفكرى والقاعدة الاكاديمية لدراسات المكتبات ومن هنا كان تفضيله للاسم الجديد: علم المعلومات والمكتبات كانعكاس طبيعى لما نحاول أن ندرسه ونركز عليه. ومرة أخرى وبعد مضي نحو عشر سنوات أعاد المؤلف صياغة الكتاب وجعل عنوانه: أساسيات في علم المعلومات والمكتبات. وذكر المؤلف في مقدمته أنه كان من الممكن أن يجعل عنوان كتابه مدخل إلى علم المعلومات على اعتبار أن المكتبات تدور في فلك علم أو علوم المعلومات

المعلومات على اعتبار أن المكتبات تدور في فلك علم أو علوم المعلومات ولكننا بذلك سوف لا نحافظ على هويتنا خصوصاً وهناك في الاتصالات والحاسبات (وهي علوم معلومات أيضاً) من هم أكثر منا عدداً وأقوى منا نفوذاً (١٥).

وفي عام ١٩٩٠ قدم حشمت قاسم كتابه "مدخل لدراسة المكتبات وعلم المعلومات، (١٦) وذكر في مقدمته أن الكتاب محاولة لرسم الصورة الراهنة لعلم المعلومات بجانبه النظري والتطبيقي وأن القصد منه أن يكون مدخلاً يمهّد الطريق لمن يريد أن يسلك سبيله في علم المعلومات في هذه المرحلة من تطوره مع ميل واضح لمجال المكتبات باعتباره أحد المجالات التطبيقية.

أما آخر كتاب من الكتب الدراسية فهو كتاب "تخصص المكتبات والمعلومات: مدخل منهجي وعائى" تأليف د. سيد حسب الله ود. سعد محمد الهجرسى (١٧). وهو كتاب موجز يهدف إلى التعريف بالتخصص وأهم فصوله الفصل الثانى عن تخصص المكتبات والمعلومات بين التخصصات الأكاديمية إذ أن موضوع التخصص هو "الضبط والاستخدام لأوعية المعلومات ومحتواها واختزانها في المؤسسات الاختزانية: المكتبات ومراكز التوثيق والمعلومات خدمة للقراء والباحثين". ومن الفصول المهمة أيضاً الفصل الثالث الذى يتضمن العلوم أو القرارات للتخصص حيث يقسمها إلى ثمانية فئات على النحو التالى: مقررات اطارية، مقررات الأوعية، المقررات الوظيفية، مقررات المؤسسات، مقررات المستفيدين، مقررات النظم، مقررات القضايا، المقررات الشقيقة.

ورغم أن معظم الأعمال الاطارية يقع في إطار الكتب الدراسية أو الارشادية للطلاب وللعاملين بمؤسسات المعلومات إلا أن هناك كتاباً فريداً

كان في أصله أطروحة دكتوراه لأسامة السيد محمود (١٨). وهو يهدف إلى رسم صورة كاملة ومفصلة للاطار العام لتخصص المكتبات والمعلومات في الدول المتقدمة والدول النامية ومصر في الفترة من ١٩٧٠ - ١٩٨٥ والتعرف على الوضع القائم بشأن مفاهيمه النظرية ووظائفه وأهدافه ومؤسساته الاختزانية والتجارية والمهنية والاكاديمية ثم سمات الانتاج الفكرى واكتشاف العوامل التي أثرت على تطوره والعوامل التي قد تؤثر على مسارات مستقبله. ويرى المؤلف أن تخصص المكتبات والمعلومات إنما هو التخصص الذي يعتنى بأوعية المعلومات من حيث الضبط والاختيار والاقتناء والتنظيم والاسترجاع، وهذه الأوعية تحمل المعلومات التي تشكل الذاكرة الخارجية للجنس البشرى وتحفظ بها المؤسسات الاختزانية الاقتنائية. ويرى المؤلف أيضاً أن هدف التخصص هو نقل الرسائل الموجودة في أوعية المعلومات من إنسان إلى إنسان ومن عصر إلى عصر ومن مكان إلى آخر وبالتالي يتحقق الاتصال بالمعرفة، ويعتقد المؤلف أن التخصص يقع داخل إطار التخصصات والعلوم التي تدرس ظاهرة الاتصال، وعلى أن الاتصال هو اتصال المعرفة بين البشر في المجتمع أساساً... وهو يخضع للجانب الأكبر من اهتمام الدراسات والعلوم الاجتماعية وبالتالي فإن التخصص يقع داخل نطاق هذه العلوم.

### ٣ - الاتجاه للتنظير:

يتمثل هذا الاتجاه في بعض دراسات الدكتور سعد الهجرسي التي قدمها في الفترة من ١٩٧٥ إلى ١٩٩١، وقد تطورت النظرية التي قدمها بعد ولادتها في السبعينيات بضع مرات حتى ظهرت في آخر صورها في أوائل التسعينيات (١٩).

وقد جاء في مقدمة كتابه: الاطار العام للمكتبات والمعلومات (١٩٨٠) أن المؤلف شغل نفسه من عام ١٩٧٥ بمحاولة طموحة تتطلع إلى وضع حدود موضوعية ثابتة لهذا التخصص وكان حجر الزاوية في هذه المحاولة هو ذلك التعبير السهل الممتنع "الذاكرة الخارجية" حيث وجد فيه خير ما يمكن أن يحدد موضوع هذا التخصص. وقد ذكر الدكتور سعد الهجرسي أن تعبيرة "الذاكرة الخارجية" ليست من صنعه وإنما استخدمها رانجاناثان - عالم المكتبات والتوثيق الهندي - في بعض كتاباته استخداماً أدبياً لمساعدة القراء على فهم فكرة معينة، أما هو فقد وجد فيها ما هو أكبر من ذلك حيث استخدمها استخداماً علمياً لتوضيح نظريته (نظرية الذاكرة الخارجية) بالنسبة لتخصص المكتبات والمعلومات، وهو أشبه مايكون بفرض عام لتفسير وربط مجموعة من القوانين والحقائق في مجالات البحث والتأليف والنشر والاقتناء والتنظيم الفنى وخدمات المكتبات والمعلومات والضبط الببليوجرافى وما يتصل بذلك كله من المهن والصناعات والتخصصات الفرعية. ومن ثم يعالج في كتابه القيم المشار إليه من قبل أصل الذاكرة الخارجية ونشأتها وأوعية الذاكرة الخارجية وتطورها وسماتها الوظيفية وجناح الانتاج في الذاكرة الخارجية بوظائفه ومؤسساته وجناح الاختزان الاستخدامى بمؤسساته ووظائفه كذلك والتكامل والتداخل بين جناحى الذاكرة الخارجية والضبط الوعائى وضرورته في الذاكرة الخارجية وأخيراً دور التكنولوجيا الحديثة في حاضر الذاكرة الخارجية ومستقبلها.

والذاكرة الخارجية في مفهوم الدكتور سعد الهجرسي هى امتداد للذاكرة الداخلية للفرد ولكنها تتميز بأنها امتداد مادى محسوس يعتمد على وجود الوسائط الخارجية أو الأوعية ومن ثم فإن عنصر الوعائية هو حجر الزاوية في وجود الذاكرة الخارجية باعتبار أنها تتمثل أساساً في الأوعية.

يزعم أنها النظرية الملائمة لتخصص المكتبات والمعلومات في أواخر القرن العشرين بعد مائة عام أو أكثر مضت على ولادته في أواخر القرن التاسع عشر، ومعنى ذلك أنها جديدة وأنها غير مرتبطة ببيئة معينة. وهو يرى أن لكل تخصص ثلاثة محاور تقوم عليها هويته هي الموضوع، والفكر / العلم، والمؤسسات وأن الموضوع بالنسبة لتخصص المكتبات والمعلومات هو الضبط والاستخدام كجانب ثالث من المعلومات بمفهومها الشامل (الخبرة والمحتوى، التصنيع والتوزيع، الضبط والاستخدام) وبعبارة أخرى فإن الموضوع في تخصص المكتبات والمعلومات هو "المعلومات" بعد ان تتجسد في "وعاء" تقليدي ورقى من أى نوع أو في "وعاء" غير تقليدي مسموع أو مرئي، أو مقروء من خلال التثليم أو المغنطة أو الليزر أو غيرها، ويتعامل هذا التخصص مع تلك الأوعية من حيث الضبط والاستخدام. ويرى الدكتور سعد الهجرسي أن الاسم المعياري للتخصص الذي يحظى اليوم بالاجماع العربي هو "المكتبات والمعلومات" وأن ذلك كان دافعاً لتسمية كتابه الصادر عام ١٩٩١ بـ "المكتبات والمعلومات".

وقد ادلى الدكتور أحمد بدر بدلوه في الاتجاه التطويري أيضاً فبدأ بكتابة دراسة مهمة عن بناء النظرية في علم المعلومات والمكتبات (١٩٩٢)(٢٠) يرى فيها أن "النظرية الرابطة أو المشاركة هي النظرية التي يقترحها الكاتب لتخصص المعلومات والمكتبات، ذلك لأن النقد المعاصر لكل من علم المعلومات والمكتبات - متحدتين أو منفصلين - يتمثل في الافتقار إلى الاطار الفكري الذي يمد الباحثين بإمكانية التنسيق البحثي اللازم لتطوير النظرية، فضلاً عن أن كلاً من هذين العلمين يعتبران من العلوم الوسيطة أو الرابطة Metasciences ويعتمدان في نموها على علوم أخرى عديدة".

وقد جذب مصطلح "الذاكرة الخارجية" اهتمام باحث مجيد هو الدكتور كمال عرفات، فقد كتب مقاليتين مهمتين عن الذاكرة الخارجية وامتداداتها ونشرهما بمجلة المكتبات والمعلومات العربية (أكتوبر ١٩٩٣، يناير ١٩٩٤) ثم جمعهما في كتاب صدر في عام ١٩٩٥ (٢١).

وقد تناول عرفات فكرة الامتداد التي تقوم عليها نظرية الذاكرة الخارجية للهجرسي في ضوء نظرية ماكلوهان الاتصالية الحضارية واعتبر أن هذا الامتداد لا يبد أن تتطور له امتدادات جديدة ومستمرة طالما كان الامتداد ظاهرة تطويرية جدلية لانتوقف في الابداع والاختراع الانساني. ومن ثم يرصد عرفات امتدادات الذاكرة الخارجية التي أمكنه التوصل إليها اعتماداً على الأساس الذي قام عليه البحث وهو أن الذاكرة الخارجية نشأت كامتداد للذاكرة الداخلية للإنسان ثم أصبح للذاكرة الخارجية امتدادات بدأت في التطور منذ نشأتها القديمة ولا زالت تتطور وتحقق. ويورد عرفات ١٩ امتداداً هي:

الامتداد الكمي، الامتداد الزمني، الامتداد المكاني، امتداد الرمز والكتابة، الامتداد اللغوي، الامتداد النصي، الامتداد التجريدي الانفصالي عن الذات، الامتداد التصنيفي وغير التصنيفي، الامتداد الوعائي - النوعي، الامتداد الوظيفي - الوعائي، امتداد التكامل الوعائي والتكامل الوظيفي، الامتداد القابل، امتداد التحويل الفكري للعمل، امتداد التحويل الوعائي، امتداد الضبط البيولوجي جرافي، امتداد الضبط المرجعي أو الضبط المعلوماتي، الامتداد الآلي في تشغيل الأوعية واسترجاع مخزونها، امتداد المعالجة والتحكم، امتداد التفاعل المعرفي مع الذاكرة الداخلية.

وفي عام ١٩٩٥ قدم د. أحمد بدر دراسة مهمة عن نظرية التجهيز  
الانسانى للمعلومات بين الذاكرة الداخلية والذاكرة الخارجية (٢٢). وفي هذه  
الدراسة ينطلق بدر من كلمات رانجاناثان عن الذاكرة الخارجية وأنها هي  
التي أوحى له بالدعوة إلى دراسة الذاكرة الداخلية للانسان وكيفية عملها  
وتجهيزها للمعلومات، ففي هذا الربط والوصل بين الذاكرتين يمكن بناء  
نظرية في مجال المعلومات والمكتبات. وتحاول دراسته الاسهام في هذا  
الوصل عن طريق عرض لأهم نظريات التجهيز الانسانى للمعلومات ثم  
تتبع فكرة الذاكرة الخارجية عند المصريين القدماء وعند كل من بوش  
ورانجاناثان وتنظيماتها وتداخلاتها الحالية في أدوات الربط من أجل  
استرجاع أفضل للمعلومات. وأخيراً يورد د. بدر بعض اسهامات علماء  
المعلومات مثل فيكرى وفوسكت في مجال الوصل بين الذاكرتين أيضاً. وهو  
يرى أن اهتمامنا بدراسة "النظرية" في مجال التجهيز الانسانى للمعلومات  
ووصله بالذاكرة الخارجية وتنظيمها لتسهيل عملية الاسترجاع ... هو اهتمام  
تحتاجه المهنة ويحتاجه علم المعلومات والمكتبات حتى لا تتحكم التكنولوجيا  
في السيادة على المهنة وأفرادها.

وجدير بالذكر أن هذا المقال والمقال الآخر السابق الاشارة إليه  
للدكتور أحمد بدر هما جزء من كتاب جديد صدر له بعنوان: علم المعلومات  
والمكتبات: دراسات في النظرية والارتباطات الموضوعية (١٩٩٦).



#### ٤ - دراسة المعلومات من جوانبها المختلفة:

يظهر الانتاج الفكرى العربى أن هناك العديد من الدراسات الجيدة التى أسهم بها الباحثون العرب في مجال المعلومات بموضوعاته المختلفة. ونستعرض فيما يلى نماذج من هذه الدراسات.

#### ١/٤ الاتصال العلمى

ادراكاً من د. حشمت قاسم لنقص واضح في الكتابات العربية في مجال الاتصال العلمى قام بترجمة كتابين عن الاتصال العلمى أولهما لجاك ميدوز صدرت ترجمته بالقاهرة عام ١٩٧٩ بعنوان: أفاق الاتصال ومنافذه في العلوم والتكنولوجيا (٢٣) والثانى تأليف وليم جارفى وصدرت ترجمته ببيروت عام ١٩٨٣ بعنوان: الاتصال اساس النشاط العلمى (٢٤). والكتاب الأول يمثل وجهة النظر البريطانية بينما يمثل الكتاب الثانى وجهة النظر الأمريكية. ويتناول الكتاب الأول مقومات انتاج المعلومات ووسائل نشرها وأنماط الافادة منها ويهتم هذا الكتاب بأمر مثل دراسات الاستشهاد المرجعى وتشئت الانتاج الفكرى وبعض القوانين التى جرى تطبيقها في هذا الصدد مثل قانون برادفورد للتشئت وقانون لوتكا. أما الكتاب الثانى فهو يقدم في قسمه الأول حقائق أساسية حول الاتصال العلمى بينما يقدم في قسمه الثانى مجموعة كبيرة من الملاحق التى تفيد في دراسة الكثير من القضايا السلوكية عند التخطيط لنظم المعلومات الجديدة أو تطوير النظم القائمة. ويعتبر المترجم هذا الكتاب من الأعمال البذرية ذات الأثر الواضح في تطور دراسات الاتصال العلمى. وقد تمثل الاسهام العربى في هذا المجال في أطروحة ماجستير قدمها ناصر عبد الرحمن ثم نشرها في كتاب بعنوان الاتصال العلمى في التراث الاسلامى (٢٥). وهذا العمل هو دراسة تحليلية وصفية لمكونات ومقومات نظام الاتصال العلمى في الفترة من صدر الاسلام

حتى نهاية العصر العباسي ويتناول انتاج المعلومات من ابداع وبحث وتأليف ونتاج أوعية المعلومات ونشر هذه الأوعية ومؤسسات وأنشطة تجميع هذه الأوعية وتنظيمها وتيسير سبل الافادة منها وأنماط الافادة من هذه الأوعية إلى آخر ذلك من عناصر ما يسمى بنظام الاتصال الوثائقي. ويبين هذا العمل كيف اكتملت عناصر ومقومات نظام الاتصال الوثائقي في هذه المرحلة المبكرة من تاريخ الحضارة العربية الاسلامية.

#### ٢/٤ سياسات المعلومات ونظم وشبكات المعلومات:

قدم د. على النملة دراسة مهمة عن التجهيزات الأساسية للمعلومات (١٩٨٥) أشار فيها إلى أن التجهيزات الأساسية للمعلومات تشمل عناصر خمسة تعتبر هي الأساس الذي تقوم عليه خدمات المعلومات وهي: الطاقة البشرية وتقنية المعلومات والمؤسسات التعليمية واستخدام ومستخدموا المعلومات وسياسات المعلومات كما تناول العوامل المعوقة للمعلومات وأتلك التي تقف حجر عثرة في طريق تقديم خدمات المعلومات ونقل تكنولوجيا المعلومات، وقد انتهى المؤلف إلى أن التجهيزات الأساسية للمعلومات مرتبطة ارتباطاً وثيقاً ببعضها ببعض كما أنها مرتبطة ارتباطاً مباشراً بالظواهر التي تحكم المجتمعات والتي تنعكس على التقدم والتنمية وعدمهما في مجال المعلومات (٢٦).

وتحدث شوقي سالم عن بنية المعلومات العربية فأشار إلى أن من المشكلات الرئيسية التي تواجه المخطط العربي في مجال المعلومات نقص المعلومات الاحصائية والوصفية والمسوحات الشاملة مما يؤدي إلى ضعف أي تخطيط عربي للمعلومات بالاضافة إلى صعوبة التنسيق والتعاون بين الهيئات العربية. ولقد أراد بدراسته هذه أن يضع أصابعه على بعض الحقائق التي قد تساعد في عملية التخطيط والتصميم لبنية المعلومات العربية التي

قسمها الى أربعة مكونات: المكونات المادية والتنظيمية، المكونات البشرية والتعليم والتدريب، مكونات النشر والناشرين والطابعين، مكونات وسائل الاتصال. وقد تحدث الكاتب أيضاً عن خصائص بنوك المعلومات العربية ومدى استعمال الشبكات الأجنبية في الوطن العربي وتحليل الفوارق وانعكاساتها ذات الأوجه المتعددة (٢٧).

ومن الوثائق المهمة دليل ارشادات اعداد السياسات الوطنية لنظم المعلومات وخدماتها في البلدان العربية الصادر عن مركز التوثيق والمعلومات بجامعة الدول العربية عام ١٩٨٩. وقد اشتمل هذا الدليل على معلومات مفيدة حول الاجراءات المسبقة لصياغة السياسة الوطنية ووضع السياسة وتنفيذها وضرورة انشاء هيئة التنسيق الوطنية للمعلومات (٢٨).

وهناك العديد من الدراسات العربية النظرية والتطبيقية حول نظم وشبكات المعلومات منها مثلاً كتاب د. محمد محمد الهادي عن نظم المعلومات في المنظمات المعاصرة (٢٩). وهو يعمل على ابراز نظم المعلومات وتحديد مفاهيمها ودعائمها وركائزها ومكوناتها المختلفة. ويهتم الكاتب بنظم المعلومات الادارية على وجه الخصوص بسبب خبرته الطويلة في هذا المجال.

وكان لمركز التوثيق والمعلومات بالأمانة العامة لجامعة الدول العربية عدة أهداف منها تعميق وتوسيع مجالات التعاون والتنسيق بين مراكز التوثيق والمعلومات العربية وبينها وبين مراكز ونظم المعلومات الاقليمية والدولية بهدف تنمية البنى الاساسية لأجهزة تداول المعلومات في المنطقة العربية. وانطلاقاً من هذا أنيط بالمركز عدد من المهام ومن بينها تعزيز العمل من أجل بناء الشبكة العربية للمعلومات وشبكات المعلومات القطرية

والقطاعية لتيسير الاتصالات وتبادل المعلومات بين الأقطار العربية وربطها بشبكات المعلومات الإقليمية والعالمية. وجاء الملتقى الأول للشبكة العربية للمعلومات الذي انعقد تحت شعار المعلومات من أجل التنمية في الوطن العربي تجسيداً للمهمة الشاقة التي يضطلع بها المركز في سبيل تحقيق ما أوكل إليه (٣٠). ومع هذا ما تزال قضية المشابكة من القضايا التي تستحق الدراسة بالنسبة لمنطقتنا العربية إذ لم تنفذ الشبكة العربية للمعلومات المشار إليها، كما أن الشبكات القطرية والإقليمية أو القطاعية محدودة ولم يعمل معظمها بعد بطريقة فعالة.

### ٣/٤ تكنولوجيا المعلومات:

من المعروف أن تكنولوجيا المعلومات بأدواتها ووسائطها المختلفة قد أثرت تأثيراً كبيراً في كافة العمليات والأنشطة المرتبطة بالمعلومات حتى صارت تشكل دعامة أساسية من دعائم علم المعلومات، ولذلك كان من الطبيعي أن تتعدد الدراسات العربية حول التكنولوجيا المعلوماتية بصفة عامة أو بأحد عناصرها بصفة خاصة. ومن الكتب العامة في هذا المجال كتاب صناعة المعلومات لشوقي سالم (٣١)، الذي يتناول تقنية صناعة المعلومات وآثارها على المنطقة العربية. ويستعرض المفاهيم المتصلة بصناعة المعلومات، والمكتبة الإلكترونية وتخيلات العلماء لمكتبة المستقبل، وتكنولوجيا الأقراص الضوئية، وعملية نقل وبحث المعلومات بالأقمار الصناعية، وعمليات النقل الآلي للوثائق، وعمليات النشر الإلكتروني والفيديو تكتس والألياف الزجاجية الضوئية وما إلى ذلك.

ويعتبر كتاب نبيل على "العرب وعصر المعلومات" (٣٢) الذي صدر عام ١٩٩٤ بالسلسلة الثقافية العامة "عالم المعرفة" من أبرز الكتب العربية الصادرة في السنوات الأخيرة في مجال تكنولوجيا المعلومات، وقد لاقى هذا

الكتاب رواجاً كبيراً كما اهتم به العديد من الباحثين العرب في مجالات كثيرة. والمؤلف حاصل على الدكتوراه في هندسة الطيران لكنه يعمل في مجال الكمبيوتر ونظم المعلومات برمجة وتصميماً وإدارة وبحثاً وقد تخصص في بحوث اللغويات الحاسوبية. يذكر نبيل على في مقدمة كتابه أنه يتناول قضية انشغل بها كثيراً وهي موقف أمتنا العربية إزاء التحديات الجسام التي يطرحها عصر المعلومات وكان دافعه إلى ذلك شعوره بأن المعلومات قد أصبحت شريفة بيننا يتنازعها أهل الكمبيوتر وأهل الاتصالات وأهل الاعلام وأهل المكتبات ..، وأن هدفه من وراء هذا الكتاب هو استنهاض همة المثقفين وقادة الرأي والفعل في وطننا العربي لكي يدلووا بدلوهم في هذه القضية المصيرية .. ومن ثم يتناول العديد من قضايا العلاقة المجتمعية - المعلوماتية وكذلك المفاهيم المحورية والتوجهات الرئيسية لتكنولوجيا المعلومات. ويتناول الكتاب بأسلوب شيق العديد من الموضوعات المهمة مثل: قضية العرب والمعلومات، الشق المادي لتكنولوجيا المعلومات من منظور عربي، الشق الذهني لتكنولوجيا المعلومات، قطاع المعلومات العربي بين الراهن والمرجو، علاقة تكنولوجيا المعلومات بالثقافة العربية واللغة العربية والتعليم العربي. وينتهي الكتاب ببعض الأفكار عن سياسة عربية للمعلومات تضمنت اقتراحاً بالمدخل المعلوماتي بديلاً عن المدخل الأمني أو الاقتصادي كوسيلة لاعادة الاندماج العربي.

وهناك العديد من الدراسات العربية النظرية والتطبيقية حول الاستخدام الآلي في المناشط المختلفة المرتبطة بالمعلومات، على أن ما يلفت النظر في الفترة الأخيرة هو الاتجاه نحو النظم الآلية المتكاملة وظهور العديد من النظم العربية والمعرّبة التي تستخدم أو يمكن استخدامها في المكتبات ومراكز المعلومات العربية. ومن ثم نجد دراسة عن النظام الآلي المتكامل لمكتبة

مركز معلومات مجلس الوزراء المصرى LIS (٣٣) وهو نظام مصرى عربى بدأ يشق طريقه في العديد من المكتبات ومراكز المعلومات العربية، وهناك دراسة اخرى عن "الأفق" (٣٤) وهو نظام معرب، وفيها اشارة إلى أن هذا النظام هو أكثر الأنظمة اكتمالاً في تغطية أنشطة المكتبات وأكثرها تعمقاً في تناول دقائق هذه الأنشطة، وقد انطوت عملية التعريب على وضع العديد من البرامج الخاصة بالتعامل مع الخصائص المصرفية والاملائية للكلمة العربية. وهناك عدة دراسات عن تطبيق نظام CDS/ISIS (٣٥). ولعل تعدد الأنظمة الآلية العربية والمعربة كان دافعاً لعقد ندوة علمية حول الاستخدام الآلى في المكتبات ومراكز المعلومات المصرية بين الحاضر والمستقبل والتي عقدت برحاب كلية الآداب جامعة القاهرة وبدعوة من مركز بحوث نظم وخدمات المعلومات وقسم المكتبات والوثائق والمعلومات بأداب القاهرة والهيئة العامة لدار الكتب والوثائق القومية (أكتوبر ١٩٩٦). وقد أقرت الندوة عدة توصيات هامة منها: تشجيع صناعة البرمجيات العربية وإيجاد الحوافز وأساليب دعم هذه الصناعة والتوصية بوضع نموذج تسجيلية Record مقننة وموحدة لسهولة تبادل المعلومات، والتوصية بوضع لائحة لأخلاقيات التعامل مع الملفات الالكترونية وإدارة خدمات المعلومات مع المستفيدين (٣٦).

وفي اطار الاهتمام بالتقنيات الحديثة كثرت الدراسات في الفترة الأخيرة حول الأقراص المدمجة CD-ROM والوسائط المتعددة Multimedia والنصوص الفائقة Hypertext وبدأ بعضها يتعدى مرحلة التعريف والاستخدام ويناقش بعض المسائل مثل تحسين الخدمات المرتبطة بها في المكتبات العربية، وانتاج هذه التقنيات عربياً، وتأثيرها على خدمات المكتبات. ومن هذه الدراسات دراسة أسامة السيد محمود (١٩٩٤) التي تتناول تأثير

الأقراص المدمجة على تكوين المجموعات وخدمة البحث على الخط المباشر في بعض المكتبات السعودية، حيث لاحظ تناقص عدد الطلبات للبحث عن المعلومات على الخط المباشر بنسبة ٣٠٪ - ٥٠٪ بعد استخدام الأقراص المدمجة في البحث عن المعلومات وأن اسعار شراء أو تأجير الأقراص المدمجة علاوة على تكلفة الأجهزة تقل عن تكلفة الاشتراك في الدوريات الورقية (٣٧).

ورغم حداثة شبكة الانترنت، إلا أن دورها الكبير وتعظيم هذا الدور يوماً بعد يوم وسرعة انتشارها أدى إلى تعدد الكتابات حولها ومنها مثلاً دراسة حشمت قاسم عن الانترنت ومستقبل خدمات المعلومات (١٩٩٦) (٣٨) وهي دراسة شاملة من منظور نظام الاتصال بوجه عام والاتصال العلمي بوجه خاص. وتركز الدراسة على طبيعة الانترنت ومكوناتها وبرمجيات الخدمات التي تدعمها بالإضافة إلى نشأتها وتطورها وأثرها على خدمات المعلومات. ويشير المؤلف في دراسته إلى أن الانترنت تحمل بين طياتها بشائر تغييرات جوهرية عميقة في تقنيات تدفق المعلومات وقنواته ومن ثم في النظام العالمي للمعلومات برمته، وهي تغييرات لا يمكن بحال تجاهلها .. ولا مكان لنا تحت شمس العصر مالم نستثمر ايجابياتها ونوقف زحف سلبياتها.

#### ٤/٤ اقتصاديات المعلومات:

رغم قلة الدراسات العربية في موضوع اقتصاديات المعلومات، إلا أن دراسة ناريمان متولى عن اقتصاديات المعلومات تعتبر من اهم الدراسات العربية حول هذا الموضوع. وهذه الدراسة التي كانت في أصلها أطروحة للدكتوراه ثم نشرت في كتاب عام ١٩٩٥ (٣٩) تهدف إلى التعرف على العلاقات التشابكية الموضوعية بين علم المعلومات والاقتصاد وتطورها في

الانتاج الفكرى للمكتبات والمعلومات، كما تهدف أيضاً إلى التعرف على اقتصاد المعلومات في مصر ومقارنته باقتصاد المعلومات في بعض الدول المتقدمة والنامية. وهذا الهدف الثانى هو الأساس في الكتاب اذ نجد تحليلاً وقياساً لحجم قطاع المعلومات في الاقتصاد المصرى ومقارنة معدلات نموه بقطاعات الاقتصاد المصرى الأخرى في الزراعة والصناعة والخدمات. وقد تم القياس بطريقتين أولاًهما حساب قوة العمل المعلوماتية بواسطة مصفوفة المهن والصناعات التى تعدها منظمة العمل الدولية والثانية هى استخدام جداول المدخلات والمخرجات التى أعدها الجهاز المركزى للتعبئة العامة والاحصاء في مصر لقياس أنشطة المعلومات (السلع والخدمات) المصرية طبقاً للمعايير الحديثة المتمثلة في حساب معامل شدة المعلومات الأولى وما يستتبعه من قياس لقطاعى المعلومات الأولى والثانوى.

#### ٥/٤ المواصفات القياسية:

إهتمت المنظمة العربية للمواصفات والمقاييس قبل الغائها بمسألة المواصفات القياسية في مجال التوثيق والمعلومات. ومن مظاهر هذا الاهتمام عقد حلقة دراسية للتوثيق والمعلومات الفنية في المجالات التقييسية بالقاهرة عام ١٩٧٦، وندوة متخصصة حول التوثيق والمعلومات الفنية في المجالات التقييسية بالقاهرة ١٩٧٨. وبالإضافة إلى هذا فقد قامت باعداد وترجمة العديد من المواصفات القياسية في حقل التوثيق والمعلومات، وإيماناً من المنظمة العربية للتربية والثقافة والعلوم بأهمية المواصفات القياسية فقد بادرت بنشرها في "المجلة العربية للمعلومات" وقد صدرت أول مجموعة من المواصفات القياسية العربية في التوثيق في ملحق خاص للمجلة عام ١٩٨٥ (٤٠). كما صدرت المجموعة الثانية من المواصفات في عدد خاص



من المجلة العربية للمعلومات عام ١٩٨٦ (مج٧،١٤)، وصدرت مجموعة أخرى في عدد خاص من نفس المجلة عام ١٩٨٧ (مج٨،٢٤).

وقد اصدرت لجنة التوثيق والمعلومات بالهيئة المصرية العامة للتوحيد القياسى وجودة الانتاج نحو أربعين مواصفة في مجال المكتبات والمعلومات تتناول المعايير المتعلقة بانتاج واخراج أوعية المعلومات وتلك التى تتصل ببعض الجوانب الفنية مثل التكشيف والاستخلاص وتبادل المعلومات الببليوجرافية المقررة آلياً والمصطلحات الفنية وما إلى ذلك. وجدير بالذكر أن هذه اللجنة قد أنشئت عام ١٩٨٩ لتكون بمثابة لجنة قومية مصرية مناظرة للجنة الفنية رقم ٤٦ التابعة للمنظمة الدولية للتوحيد القياسى (ISO). وتتولى اللجنة في المرحلة الحالية ترجمة المعايير الصادرة عن المنظمة الدولية للتوحيد القياسى مع إضافة بعض التغييرات التى تتاسب الممارسات المحلية، ولكنها ستتولى في مرحلة لاحقة اصدار مواصفات ومعايير مصرية خالصة. وقد بدأت المواصفات في الصدور ابتداء من عام ١٩٩٠ (٤١).

#### ٦/٤ المصطلحات ومعاجم المصطلحات:

يتميز أى علم عن غيره من العلوم بمصطلحاته الخاصة به. وعلم المعلومات شأنه شأن غيره من العلوم حافل بالمصطلحات الخاصة به. ومن الدراسات المبكرة عن المصطلحات في علم المعلومات دراسة رشيد عبد الحق "المصطلحات العربية في علوم المعلومات" (٤٢). وهى في الأصل أطروحة قدمت إلى مدرسة علوم الاعلام بالمغرب. والغرض من هذه الدراسة معرفة ما يوجد في اللغة العربية من مصطلحات علمية وفنية تتعلق بعلوم المعلومات وذلك حتى نكون على بينة من أمرنا إذا أردنا أن ننهج سياسة تعريب تدريس هذه المادة هذا فضلاً عن توفير أداة عملية وتطبيقية

لواضعى المصطلحات العربية في علوم المعلومات، إذ انها تبرز مختلف المشاكل التي يمكن أن تعترضهم في وضع المصطلحات وفي استقصائها والبحث عنها وتقييمها وتوحيدها.

ومن الدراسات المهمة دراسة ناصر السويديان عن تعريب مصطلحات المكتبات والمعلومات وتوحيدها (١٩٩٢) (٤٣). وهي تركز على استنتاج حجم الاختلاف بشأن المصطلحات والمختصرات الأجنبية ومظاهره ودور الأفراد والهيئات في ذلك. وقد اعتمد الباحث على دراسة عينات من كل فئات الأعمال المعربة، وتبين له أن هناك اختلافاً كبيراً في تعريب المصطلحات يصل إلى نصف عدد المصطلحات المستخدمة في المجال وأن من أهم أسباب الاختلاف: الفردية، وضعف الاحاطة بالمصطلحات، فضلاً عن طبيعة اللغة العربية وطبيعة اللغة الأجنبية وتعدد واضعى المصطلحات في الوطن العربي واختلاف الثقافات والخلفيات العلمية للمعربين وضعف المؤسسات العربية التي تقع عليها مسئولية التعريب. وهو يقترح وضع منهجية دقيقة والتمسك بها والعناية بالأعمال المرجعية والحاجة إلى توثيق المصطلحات وتحديد جهة مسئولة وتوفير الامكانيات اللازمة لها.

وتستعرض دراسة محمد جلال غندور عن مناهج بحث المصطلحات في علوم المعلومات (٤٤) المناهج الشائعة لبحث مصطلحات المكتبات والمعلومات مثل الإحصائية - التزامنية، والتعاقبية (التطورية) الدلالية وذلك بهدف استخدام المصطلحات المناسبة التي تعبر عن المفاهيم والأفكار في المجال، كما تستعرض الدراسة المعايير الخاصة باختيار المصادر مثل معايير خاصة بالمؤلف، باللغة، الناشر، تاريخ النشر. ويقوم الباحث بعد ذلك بإجراء دراسة إحصائية زمنية دلالية لمصطلحات العناوين للبيولوجرافية السودانية في مجال علوم المعلومات والاتصالات المكتوبة.

فإذا انتقلنا الى معاجم المصطلحات العربية فى هذا المجال نجد أن معظمها ثنائى اللغة (انجليزى - عربى) وأقدمها معجم المصطلحات المكتبية باللغات العربية - الانجليزية - الفرنسية - الألمانية - الأسبانية - الروسية الصادر عن اليونسكو، الشعبة القومية لليونسكو بالقاهرة عام ١٩٦٥. وأول معجم مصطلحات استخدم كلمة المعلومات فى عنوانه هو: معجم مصطلحات علم المكتبات والمعلومات: انكليزى عربى لعبد الله الشريف. وقد نشر بطرابلس (ليبيا) عام ١٩٨٠ وهذا المعجم يهتم بمصطلحات علم المكتبات ولا يوجد به سوى القليل من المصطلحات المتعلقة بالمعلومات.

على أن أهم الأعمال فى هذا المجال "المعجم الموسوعى لمصطلحات المكتبات والمعلومات: انكليزى عربى" لأحمد محمد الشامى وسيد حسب الله (٤٥) الذى نشر عام ١٩٨٨. وقد ذكر القائمان بالاعداد أن الهدف هو تقديم قائمة المصطلحات الانجليزية ومقابلاتها العربية التى تغطى مجال المكتبات والمعلومات عموماً وما يتعلق بهما من موضوعات مع ابراز المصطلحات الجارية وعدم اهمال المصطلحات القديمة. وعموماً فإن هذا المعجم الكبير من أهم الأعمال التى صدرت فى السنوات الأخيرة فهو الأداة التى يرجع اليها كل طالب وكل باحث عربى فى المجال اذ يسعفه بالمصطلح العربى ويشرح واضح لمعنى المصطلح.

ومن الأعمال الأخرى التي نشرت حديثاً (١٩٩٥) معجم مصطلحات نظم وتكنولوجيا المعلومات والاتصالات: انجليزي عربي لمؤلفه مفتاح محمد دياب (٤٦) وهو يكمل مابدأه كثير من الزملاء في نقل وتعريب المصطلحات الأجنبية الى العربية مع شروح موجزة الا أنه يركز على المصطلحات الخاصة بنظم وتكنولوجيا المعلومات.

#### ٥ - مناهج البحث والقياسات البيولوجرافية:

لعل أفضل عمل بالعربية في مناهج البحث هو كتاب أحمد بدر مناهج البحث في علم المعلومات والمكتبات الذي صدر عام ١٩٨٨ (٤٧). ويحتوي هذا الكتاب على ثمانية أبواب تضم عشرين فصلاً، إضافة الى عدد من الملاحق. ويتناول الباب الأول أساسيات البحث وتطبيقاتها على مشكلات المكتبات والمعلومات، بينما تتناول الأبواب من الثاني الى الرابع البحث التاريخي والبحث المسحي والاحصائي أما الباب الخامس فهو مخصص للقياسات البيولوجرافية وهو تطور حديث في مناهج البحث في علم المعلومات ويغطي الباب السادس دراسات المستفيدين بينما يغطي الباب السابع مناهج بحث اضافية مثل أسلوب دلفي كمنهج حديث في بحوث المكتبات والمعلومات، وتحليل النظم وما الى ذلك. ويختص الباب الثامن والأخير بتقرير البحث النهائي ومصادر المعلومات التي يستخدمها الباحث في تجميع الانتاج الفكرى.

وهذا الكتاب مفيد للباحثين في المجال بصفة عامة وطلاب الدراسات العليا بصفة خاصة. ويتضح منه أن بحوث الفريق غير شائعة في المجال وأن الباحثون استخدموا مناهج البحث وأدواته المستخدمة في مختلف العلوم الأخرى وخاصة العلوم الاجتماعية، كما يتضح أن معظم البحوث في المجال تركز على المشكلات العملية وليس على القضايا النظرية، ويغلب استخدام منهج المسح بصورة واسعة وقلة استخدام المناهج الأخرى مثل المنهج التاريخي أو المنهج التجريبي. على أن الجديد الذي يخص تخصص المكتبات والمعلومات هو منهج القياسات الببليوجرافية، فقد اشتمل الكتاب على فصلين مهمين عن هذا المنهج، كما اشتمل على فصل مهم آخر عن دراسات المستفيدين من المكتبات ومراكز المعلومات من حيث مبرراتها وتخطيطها وأساليبها ومشاكلها.

والحقيقة أن القياسات الببليوجرافية ودراسات المستفيدين قد حظرت بعدد لا بأس به من الدراسات النظرية والدراسات التطبيقية سواء على الإنتاج الفكري العربي أو على المستفيدين من المكتبات ومراكز المعلومات العربية. ومن الدراسات العامة في هذا المجال دراسة حثمت قاسم عن الاستفادة من المعلومات (١٩٨٤) (٤٨). وتلقى هذه الدراسة نظرة على تطور الاهتمام بدراسة الاستفادة من المكتبات وخدمات المعلومات ثم تعرض لنوعيات هذه الدراسات والمناهج المتبعة في إجرائها، ويخلص المؤلف إلى تسجيل بعض المآخذ على هذه الدراسات واتجاهات تطورها في المستقبل. وكانت هذه الدراسة وغيرها من الدراسات المماثلة فاتحة خير للعديد من الدراسات التطبيقية ومنها ما هو على مستوى الدكتوراه مثل أطروحة الدكتوراه لنوال محمد عبد الله عن أنماط الاستفادة من المعلومات من جانب الباحثين الزراعيين في مصر (جامعة القاهرة، ١٩٩٦).

وينطبق نفس الشيء على القياسات البليوجرافية وتحليل الاستشهادات المرجعية فقد ساهمت دراسات أحمد بدر وحشمت قاسم وأحمد تمرار وغيرهم في التعريف بهذا المنهج وأساليب تطبيقه (٤٩)، وبعض مشكلاته في الانتاج الفكرى العربى، ومنها دراسة عبد الرحمن فراج (٥٠) التى تحاول الكشف عن بعض الظواهر الخاصة بممارسة الاستشهاد المرجعى والمشكلات التى نكتنف تحليل الاستشهادات المرجعية فى الانتاج الفكرى العربى وذلك فى مجال الانسانيات خاصة وبعض فروع الاجتماعيات.

وقد كثرت الدراسات الاكاديمية وغيرها التى تعمل على تطبيق منهج القياسات البليوجرافية وتحليل الاستشهادات المرجعية على الانتاج الفكرى العربى، منها مثلاً أطروحة الدكتوراه لمحمد المصرى التى ترمى الى وصف وتحليل السمات الأساسية للانتاج الفكرى الطبى العربى وتبين الخصائص البارزة فى تطوره وتحديد العوامل التى أثرت فى هذا التطور، فضلاً عن تقييم الافادة من هذا الانتاج من جانب المؤلفين (٥١). ومنها أيضاً دراسة فهد الدوسرى التى تحاول معرفة نظم الاتصال العلمى غير المباشر عند مجموعة مختارة من الباحثين الكيمائيين والفيزيائيين فى المملكة العربية السعودية. ويقوم البحث على تحليل الاستشهادات المرجعية للأبحاث المنشورة بمجلة جامعة الملك سعود فى كلا التخصصين (٥٢).

ومن المفيد الاشارة هنا الى قائمة بليوجرافية شاملة بالانتاج الفكرى العربى فى الاتصال العلمى والقياسات البليوجرافية حتى يناير ١٩٩٦ (٥٣).

## ٦ - التعليم المهني:

لا توجد بالعالم العربى الأقسام المستقلة لتدريس علم المعلومات ومع أنه أنشئ فى تونس "المعهد الأعلى للتوثيق" وأنشئ فى المغرب "مدرسة علوم

الاعلام" الا أنهما لا يقتصران على التوثيق أو المعلومات وانما يغطيان المكتبات والمعلومات والأرشيف شأنهما في ذلك شأن باقى الأقسام العلمية بالجامعات العربية المختلفة.

وتتناثر مقررات التوثيق أو المعلومات فى البرامج الدراسية لأقسام المكتبات والمعلومات وهى قليلة فى البعض وكثيرة فى البعض الآخر . وقد سبق أن أشرنا الى أن قسم المكتبات والوثائق بكلية الآداب جامعة القاهرة هو أول قسم عربى يقدم مقرراً عن التوثيق وكان ذلك فى العام الجامعى ١٩٦٤/١٩٦٥ .

ومن المفيد الإشارة هنا الى ثلاث توصيات وردت فى ثلاث ندوات عربية حول تعليم المكتبات والمعلومات فى المنطقة العربية. التوصية الأولى من ندوة تدريس علم المكتبات والمعلومات فى الوطن العربى التى عقدت بالرياض عام ١٩٨١ وهى "حث مدارس علم المكتبات والمعلومات على تضمين العبارة الموحدة "علم المكتبات والمعلومات" فى الاسم الذى تطلقه على نفسها وفى الدرجات العلمية التى تمنحها". والتوصية الثانية من ندوة اعداد أخصائى المكتبات والوثائق والمعلومات فى مصر بين الحاضر والمستقبل التى عقدت بالقاهرة عام ١٩٩٠ وهى "إنشاء كلية مستقلة لعلوم المكتبات فى جامعة القاهرة تضم دراسات الوثائق والمكتبات ونظم وتكنولوجيا المعلومات وغيرها من دراسات المعلومات" أما التوصية الثالثة فهى من اجتماع الخبراء فى ميدان تكوين أخصائى المكتبات وعلوم الاعلام بالوطن العربى الذى عقده بالرباط عام ١٩٩٣ وهى ضرورة وضع مبادئ توجيهية لتعليم علم المكتبات والمعلومات فى المنطقة العربية.

وجدير بالذكر أن قسم المكتبات والوثائق بكلية الآداب جامعة القاهرة وهو أقدم الأقسام بالعالم العربي (١٩٥١) قد طبق لائحة جديدة ابتداء من العام الجامعي ١٩٩٣ / ١٩٩٤ حيث الدراسة عامة في السنوات الثلاث الأولى ويتم التشعب في السنة الرابعة الى ثلاث شعب هي: شعبة المكتبات، شعبة الوثائق، شعبة تقنيات المعلومات، وبناء على ذلك أصبح اسم القسم هو : قسم المكتبات والوثائق والمعلومات (٥٤).

وجدير بالذكر أيضاً أن القسم قد أنشأ في عام ١٩٩٥ "مركز بحوث نظم وخدمات المعلومات". ويهدف هذا المركز الى اعداد البحوث والدراسات التطبيقية والنظرية في مجالات المكتبات والمعلومات والأرشيف والقيام بالمشروعات وتقديم الخبرات والاستشارات الفنية وتنظيم المؤتمرات وحلقات البحث وعقد البرامج التدريبية وبرامج التعليم المستمر (٥٥).

تبقى الإشارة الى أول كتاب عربي صدر عن موضوع تعليم المكتبات والمعلومات من اعداد محمد فتحى عبد الهادى وأسامة السيد محمود (٥٦). ويستعرض هذا الكتاب الإلمام الرئيسية لتاريخ وتطور المكتبات والمعلومات منذ أقدم العصور حتى الوقت الحاضر وأساسيات تعليم أخصائى المكتبات والمعلومات وواقع تعليم المكتبات والمعلومات فى الجامعات العربية سواء على مستوى الدرجة الجامعية الأولى أو على مستوى الدراسات العليا، ويهتم الكتاب أيضاً باعداد وتدريب أعضاء هيئة التدريس بأقسام المكتبات والمعلومات.

## ٧ - المهنة والجمعيات والاتحادات المهنية:

فى مقال طريف لشوقى سالم بعنوان: أيها المهني .. هل آن الفخر بمهنتك (٥٧) يذكر شوقى سالم "أن الايمان بقضية هذه المهنة - مهنة



المعلومات - وأهميتها في حفظ وتطوير الحضارة البشرية هو أحد العناصر الأساسية لنجاح عمل أخصائي المعلومات ..إنها مهنة كل العلوم ومهنة المهن. أنه لفخر لكل من يعمل بها الاحساس بأنه من حماة الفكر وسدنة المعرفة ومنظمى الحضارة البشرية وناقلى العلم عبر الأجيال المتعاقبة ومسئولى بزوغ الحضارة فى كل أن وعصر" وينهى شوقى سالم مقاله بـ: أيها المهني أن لك أن تفخر بمهنتك ودورك الرائد فى تطور الحضارة البشرية والمعرفة العالمية ..

لكن لهذه المهنة أخلاقيات وفى دراسة عن الأخلاقيات المهنية للعاملين فى مؤسسات المعلومات يقدم محمد مجاهد الهاللى تصورا مبدئيا لعلاقة اختصاصيى المعلومات بالله عز وجل ثم بالمجتمع فبالمهنة فبالادارة فبمؤسسة المعلومات ثم بالزملاء فبالمستفيدين وأخيراً علاقته بنفسه (مظهره وسلوكه) (٥٨).

وللمهنة جمعيات أو اتحادات ترعى حقوق العاملين بها. وعلى الرغم من تعدد الجمعيات المهنية فى البلدان العربية الا أنه ليس هناك جمعية تختص بعلم المعلومات مثل الجمعية الأمريكية لعلم المعلومات (ASIS) ولكن الجمعيات الموجودة الآن غالباً ما تهتم بشئون المكتبات والأرشيف والمعلومات معا حتى لو لم يكن ذلك واضحا فى أسمائها. ومن أمثلة الجمعيات التى لها تاريخ طويل: جمعية المكتبات الأردنية، فقد أُنشئت هذه الجمعية فى أوائل الستينات من القرن العشرين وامتزال تؤدى نشاطها حتى الآن بفاعلية. وهناك بعض الجمعيات التى تغيرت اسمائها من وقت لآخر مثل الجمعية المصرية للوثائق والمكتبات التى تغير اسمها أكثر من مرة واسمها الآن الجمعية المصرية للمكتبات والأرشيف والمعلومات.

والملفت للنظر انشاء جمعيات أخرى فى مصر تختص بنظم المعلومات وتكنولوجيا المعلومات، منها الجمعية المصرية لتكنولوجيا المعلومات التى صدر نظامها الأساسى عام ١٩٧٩ بالقاهرة وجاء به أن المقصود بمجال المعلومات: المكتبات ومراكز التوثيق والمعلومات، أعمال المعالجة الالكترونية للبيانات، أعمال الحفظ والاسترجاع باستخدام الميكروجرافيكس، الأعمال المتعلقة بحفظ واسترجاع المعلومات بالأساليب غير التقليدية اليدوية. وهناك ايضا الجمعية العربية لنظم المعلومات والميكرو فيلم ومقرها بالاسكندرية، وهى معنية بالنظم والمصغرات، وقد عقدت عن مؤتمرات وأصدرت مجلة نظم المعلومات. وهناك فضلا عن هذا الجمعية المصرية لنظم المعلومات وتكنولوجيا الحاسبات بالقاهرة. وهى تعقد مؤتمراً سنويا كل عام يتناول قضية من قضايا المعلومات الحيوية مثل: نحو توظيف تكنولوجيا المعلومات لتطوير التعليم فى مصر (١٩٩٤)، نحو تمهيد الطريق المصرى السريع للمعلومات وتحديات التنمية القومية (١٩٩٥)، نحو تطوير مصادر المعلومات الالكترونية العربية لمجابهة التحدى الحضارى (١٩٩٦). ومن الواضح أن مثل هذه الجمعيات تكاد تمثل حالة من حالات الانشقاق فى المهنة، تلك المهنة التى تكتسب قيمتها وأهميتها من اتحاد وتماسك العاملين بها على اختلاف فناتهم.

وعلى الصعيد العربى أنشئ الاتحاد العربى للمكتبات والمعلومات عام ١٩٨٦ بتونس، وهو منظمة مهنية عربية تسعى الى تعزيز التعاون بين المؤسسات المهنية فى الوطن العربى ويهدف الاتحاد الى الارتقاء بالمهنة وتشجيع اعداد البحوث والدراسات المتخصصة وهو يضم أعضاء من ١٤ دولة عربية (أفراد ومؤسسات وأعضاء شرف)، ويعد الاتحاد نشرة دورية بعنوان صدى الاتحاد كما يعقد ندوة علمية كل عام، وكانت أول ندوة حول

التكشيف والتصنيف بمراكز المعلومات العربية وقد انعقدت عام ١٩٨٨ بتونس.

وعلى الصعيد الدولي نجد أن المشاركة العربية محدودة في الاتحادات الدولية للتوثيق والمعلومات، إذ يشير حشمت قاسم في عام ١٩٨٤ (٥٩) الى ان المشاركة العربية في عضوية الاتحاد الدولي للتوثيق ونشاطات لجانه محدودة من حيث الكم على الاقل ولاتناسب وما تبديه الدول العربية من اهتمام بمجلس التوثيق والمعلومات، فالدول العربية الأعضاء في الاتحاد لا تتجاوز ٣٦,٤٪ من مجموع الدول الأعضاء في جامعة الدول العربية.

#### ٨ - الانتاج الفكرى:

حظى مجال المعلومات وعلم المعلومات بانتاج فكرى عربى تمثل فى الكتب ومقالات الدوريات والأطروحات الجامعية وبحوث وأوراق المؤتمرات والتقارير، وقد جرى استعراض الأفكار التى وردت فى أبرز مواد الانتاج الفكرى فى الصفحات السابقة من هذا الفصل، وسوف نركز هنا على ثلاث عناصر هى: سلاسل الكتب البارزة فى المجال، والدوريات المتخصصة فى المجال والضبط الببليوجرافى للانتاج الفكرى.

#### ١/٨ سلاسل الكتب:

لعل أول سلسلة عربية قامت بدور واضح فى التعريف بحقل المعلومات هى سلسلة: دراسات عن المعلومات التى نشرتها ادارة التوثيق والمعلومات بالمنظمة العربية للتربية والثقافة والعلوم. وقد بدأت السلسلة بكتاب أحمد بدر: توفير المعلومات بأجهزة التوثيق بالوطن العربى (١٩٧٦) ثم كتاب محمد فتحى عبد الهادى: التكشيف لأغراض استرجاع المعلومات (١٩٧٧)، وكتاب عبد الوهاب ابو النور: التصنيف لأغراض استرجاع

المعلومات (١٩٧٧) وكتاب سعد الهجرسي عن المعايير الموحدة لمراكز المعلومات عامة والتوثيق خاصة (١٩٧٧) وكتاب أنور عمر عن مصادر المعلومات (١٩٧٧) وأخيراً كتاب فاتن فهيم محمود عن استخدام الحاسبات الالكترونية في مجال المعلومات (١٩٧٨). وهكذا أصدرت الايكسو سبعة كتب في الفترة من ١٩٧٦ - ١٩٧٨ تتناول المعلومات من جوانبها المختلفة.

ومن السلاسل الأخرى التي لعبت دوراً في تعريف المتخصصين بأهم القضايا والجوانب في مجال التوثيق والمعلومات السلسلة للتوثيق التي كانت تصدر عن مركز التوثيق الاعلامي لدول الخليج العربي ببغداد. وقد بدأت السلسلة في عام ١٩٨٣ بكتاب: مصادر المعلومات في دول الخليج العربي من اعداد عبد القادر محمد الجبيل، ثم موسوعة التوثيق والمعلومات الصغيرة لعامر ابراهيم قنديلجي (١٩٨٣) وتوالت بعد ذلك الكتب التي تتناول بعض الموضوعات المهمة في المجال مثل التوثيق الآلي للمعلومات والتوثيق المايكروفيلمي واستخدام الحاسبات الالكترونية في اخراج وانتاج كشافات الدوريات، وقد توقفت السلسلة في أواخر الثمانينيات.

قد تبنى شوقي سالم انشاء سلسلة أطلق عليها سلسلة المعلومات والحاسب الالكتروني وعمل محرراً لها منذ انشائها. وهذه السلسلة التي كانت تنشرها شركة المكتبات الكويتية بالكويت تهتم بنظم وتكنولوجيا المعلومات والحاسب الالكتروني ونظم التحليل والاختزان والاسترجاع وبناء مراكز المعلومات. وقد صدر من هذه السلسلة تسعة كتب في الفترة من ١٩٨٦ - ١٩٩٣. وبعض هذه الكتب مؤلف والبعض الآخر مترجم الى العربية. وأول كتاب في السلسلة هو نظم وشبكات المعلومات، تأليف ك. صامويلسون، هـ. بوركو، ج. أمي وترجمة شوقي سالم (١٩٨٦)، ومن الكتب الأخرى: سرية وكمال المعلومات، تأليف هال ب.

بيكر وترجمة عبد الفتاح الشاعر (١٩٨٦)؛ صناعة المعلومات، تأليف شوقي سالم (١٩٩٠) تنمية المجموعات في المكتبات ومراكز المعلومات تأليف ياسر يوسف عبد المعطى (١٩٩٣).

وقد ساهم مركز التوثيق والمعلومات بالأمانة العامة لجامعة الدول العربية بنشاط في هذا المجال، إذ اصدر المركز سلسلتين أولهما سلسلة الأدلة العملية وقد بدأت هذه السلسلة في الصدور بتونس عام ١٩٨٧ بكتاب: الدليل العملى لاعداد التسجيلات البيليوجرافية لنظام المعلومات. ومن الكتب الأخرى في السلسلة: الدليل العملى لتحليل الموضوعى والتكشيف؛ الدليل العملى لبناء الملف الأستاذ. أما السلسلة الثانية فهي سلسلة الدورات التدريبية وأول كتاب صدر فيها هو كتاب بناء المراكز وتطويرها (١٩٨٧) ومن الكتب الأخرى: مبادئ التكشيف الموضوعى والاستخلاص.

وقد عملت مكتبة الملك فهد الوطنية بالرياض على تشجيع البحث العلمى والنشر فى مجال المكتبات والمعلومات وذلك من خلال ثلاث سلاسل تصدرها المكتبة، وتهتم السلسلة الأولى بنشر الدراسات والمؤلفات التى تتعلق بتطوير مجال المكتبات والمعلومات فى المملكة العربية السعودية. ومن الكتب المهمة التى صدرت فى هذه السلسلة : اسس البحث المباشر فى قواعد المعلومات ، تأليف فهد الدوسرى (١٩٩١)، خصائص الاستشهادات المرجعية للباحثين فى علم المكتبات والمعلومات ، تأليف هشام عباس (١٩٩٢). أما السلسلة الثانية فهى تختص بنشر الدراسات والبحوث فى اطار علم المكتبات والمعلومات بشكل عام ، وأول كتاب صدر بالسلسلة كان عام ١٩٨٨ بعنوان كشافات التباديل واسترجاع المعلومات فى اللغة العربية لعلى السليمان الصوينع. ومن الكتب الأخرى: أسس تقنية المعلومات تأليف جنيفر رولى وترجمة عبد الرحمن بن حمد العكرش (١٩٩٣)؛ مصادر المعلومات

عن الاستشراق والمستشرقين لعلى النملة (١٩٩٣). وتختص السلسلة الثالثة بنشر الببليوجرافيات والكشافات والفهارس ومنها كتاب: الاسهامات العلمية للمؤلفين السعوديين فى مجال المكتبات والمعلومات لامين سيدو (١٩٩٣).

#### ٢/٨ الدوريات المتخصصة:

رغم قلة عدد الدوريات العربية المتخصصة فى حقل المكتبات والمعلومات عموماً فضلاً عن عدم استمرارية وانتظام بعضها فى الصدور، الا أن أول دورية متخصصة فى المكتبات هى (عالم المكتبات) وقد بدأت فى الصدور عام ١٩٥٨ واستمرت فى الصدور حتى توقفت عام ١٩٦٩. كما أن أول دورية عربية متخصصة تحمل فى عنوانها كلمة معلومات هى "المجلة العربية للمعلومات" التى بدأت تصدر عن ادارة التوثيق والمعلومات بالمنظمة العربية للتربية والثقافة والعلوم ابتداء من سبتمبر ١٩٧٧ فى أعداد نصف سنوية وهى مائتزال تصدر حتى الآن، وتشتمل على دراسات وبحوث وتقارير فى مجال المكتبات والمعلومات بصفة عامة.

وفى يناير عام ١٩٨١ صدر العدد الأول من مجلة جديدة هى مجلة المكتبات والمعلومات العربية عن دار المريخ للنشر فى أعداد فصلية وهى تهتم بنشر البحوث والدراسات والتقارير ومراجعات الكتب فى مجال المكتبات والمعلومات بصفة عامة وهى تتميز بدراساتها العلمية المطولة المكتوبة بأقلام متخصصين هم غالباً أعضاء هيئات التدريس بأقسام المكتبات والمعلومات العربية.

وفى عام ١٩٨٣ وفى اطار نشاط كبير للمعهد الأعلى للتوثيق بتونس باشر المعهد باصدار دورية بعنوان "المجلة المغربية للتوثيق" صدر عددها الأول فى أكتوبر ١٩٨٣ وهى تشتمل على مقالات بالعربية والفرنسية

والانجليزية وتعنى بمجال المكتبات والمعلومات بصفة عامة هي الأخرى، فقد جاء في مقدمة العدد الأول "تريدها مجلة علمية مسؤولة ومواكبة لتعمل على تعزيز علوم المكتبات والأرشيف والمعلومات بالمغرب العربي فضلا عن الوطن العربي" وقد أضيف الى العنوان كلمة المعلومات ابتداء من العدد الثالث الصادر في مارس ١٩٨٥ ليصبح العنوان: المجلة المغربية للتوثيق والمعلومات. ولم تستمر المجلة بنفس النشاط الذي بدأت به بل توقفت لفترة ثم عادت للصدور مرة أخرى في أوائل التسعينيات.

وقد شهدت السنوات الثلاث الأخيرة (١٩٩٤ - ١٩٩٦) صدور ثلاث دوريات عربية متخصصة - أولها "الاتجاهات الحديثة في المكتبات والمعلومات" وهي دورية نصف سنوية للمكتبة الأكاديمية بالقاهرة، صدر العدد الأول منها في يناير ١٩٩٤، وهي تهدف الى نشر الأبحاث والدراسات والتحقيقات العلمية والترجمات والعروض والتقارير المتعلقة بمجال الإنتاج الفكرى والنشر والمكتبات ونظم المعلومات وتكنولوجيا المعلومات والاتصال.

والدورية الثانية هي مجلة علم المعلومات التي صدر العدد الاول منها في فبراير ١٩٩٥ عن مدرسة علوم الاعلام بالرباط. وتشتمل هذه الدورية على دراسات بالعربية والفرنسية في حقل المعلومات.

أما الدورية الثالثة فهي "دراسات عربية في المكتبات وعلم المعلومات" التي صدر العدد الأول منها (نصف سنوية) عن دار غريب للطباعة والنشر والتوزيع في يناير ١٩٩٦. وقد جاء في شروط النشر أن الدورية تقبل نشر الأعمال النظرية الأساسية والمعالجات التاريخية ونتائج البحوث الاستكشافية والمراجعات العلمية وتقارير الممارسات والأنشطة العلمية والمهنية

وعروض الكتب التخصصية العربية والأجنبية . وجاء في كلمة المحرر أن الدورية تهتم بعلم المعلومات بأفاقه الرحبة التي تتفق وطبيعة المعلومات كظاهرة أساسية متعددة الأشكال والأطوار تستقطب اهتمام العديد من الفئات التخصصية والمهنية.

### ٣/٨ الضبط الببليوجرافى للانتاج الفكرى:

إن الدليل الوحيد الذى يضبط الانتاج الفكرى العربى فى مجال المكتبات والمعلومات بطريقة شمولية ومنتظمة عبر عدد طويل من السنوات هو "الانتاج الفكرى العربى فى مجال المكتبات والمعلومات" الذى قام باعداده محمد فتحى عبد الهادى (انظر رقم ١) وقد صدر المجلد الأول من هذا الدليل مغطيا الفترة من ١٨٧٠-١٩٧٦ أما المجلد الثانى فيغطى الانتاج الفكرى فى الفترة من ١٩٧٦-١٩٨٥ بينما يغطى المجلد الثالث الفترة من ١٩٨٦ حتى ١٩٩٠، كما أن المجلد الذى يغطى الفترة من ١٩٩١ - ١٩٩٥ تحت الطبع. ويشتمل الدليل منذ بدايته وحتى نهاية عام ١٩٩٥ على أكثر من ١٦٠٠٠ مادة معلومات العدد الأكبر منها مقالات ودراسات نشرت فى الدوريات ويلبها البحوث والدراسات المقدمة الى مؤتمرات وحلقات وندوات . ويضم الدليل بالاضافة الى هذا وذاك الكتب المؤلفة أو المترجمة الى العربية والنشرات والتقارير والأطروحات الجامعية.

وكانت التغطية الموضوعية فى الدليل فى أوسع حدودها إذا يغطى كافة موضوعات المكتبات والمعلومات والأرشيف والوثائق. وقد وضعت المواد تحت رؤوس موضوعات رتبته ترتيبا هجائيا، كما يضم الدليل الى جانب المدخل الموضوعى مداخل أخرى اضافية منها كشاف المؤلفين ومن فى حكمهم من الأشخاص والهيئات وكشاف عناوين الكتب وكشاف عناوين



الأطروحات الجامعية إضافة الى قائمة بالدوريات التي تم تحليلها وقائمة أخرى بأسماء المؤتمرات التي كشفت بحوثها ودراساتها.

ومن الطبيعي أن تكون المواد المتعلقة بالمعلومات وعلم المعلومات بموضوعاته المختلفة متناثرة في أماكن متعددة بالدليل بسبب الترتيب الهجائي للموضوعات لكن احالات أنظر أيضا تربط الموضوعات ببعضها البعض.

وجدير بالذكر أن مصطلح "علم المعلومات" لم يظهر في المجلد الأول الذي يغطي الفترة من ١٨٧٠ - ١٩٧٦ وقد جاء ما يتعلق بعلم المعلومات بصفة عامة تحت مصطلح " علم المكتبات"، لكن هناك موضوعات أخرى كثيرة ورد ذكرها في هذا المجلد مثل: الاستخدام الآلي في المكتبات والتوثيق، بنوك المعلومات، التوثيق، المعايير الموحدة للمكتبات ومراكز التوثيق، المعلومات. وقد ظهر مصطلح "علم المعلومات" لأول مرة في المجلد الذي يغطي الفترة من ١٩٧٦ - ١٩٨٠ مستقلاً عن مصطلح "علم المكتبات" كما ظهرت مصطلحات أخرى جديدة مثل: الاتصال، تكنولوجيا المعلومات، شبكات المكتبات والمعلومات، القياسات البيولوجرافية، مراكز التوثيق والمعلومات، المستفيدون، المكائز، نظم المعلومات. ومن المصطلحات الجديدة التي ظهرت في مجلد ١٩٨١ - ١٩٨٥: اللغة والمعلومات. أما المجلد الذي يغطي من ١٩٨٦ - ١٩٩٠ فقد اشتمل هو الآخر على موضوعات جديدة تظهر لأول مرة مثل: اقتصاديات المعلومات، الأقراص الضوئية، أمن المعلومات، انتاجية المؤلفين، البحث المباشر، تحليل الاستشهادات، حاجات المستفيدين من المعلومات، الذكاء الاصطناعي، النشر الالكتروني.

الا أن المثير حقا هو أن المجلد الذي يغطي المواد عام ١٩٩٢ قد دمج علم المعلومات مع المكتبات وصار المصطلح "علم المكتبات والمعلومات" وقد حدث نفس الشيء في المجلد الذي يغطي مواد عام ١٩٩٣. ولعل ذلك يشير الى الاتجاه العام نحو استخدام مصطلح واحد للمجال هو علم المكتبات والمعلومات.

## خلاصة

يمكن أن نخلص من العرض السابق الى مايلي:

- ١ - مرت نشأة علم المعلومات وتطوره في العالم العربى بنفس الظروف تقريبا التي مرت بها نشأة العلم وتطوره في العالم الغربى، فقد كانت التطورات التي تجرى في التوثيق من ناحية وفي جبهة الاستخدام الآلى في الاختزان والاسترجاع من ناحية أخرى هي الدافع الرئيسي الى نشوء علم المعلومات.
- ٢ - أسهم الحاصلون على درجات الدكتوراه في مجال المعلومات من الجامعات الأجنبية في البداية ثم من الجامعات العربية بعد ذلك - اسهامات واضحة في التأليف والترجمة الى العربية في علم المعلومات.
- ٣ - يغلب على الكتابة في هذا المجال الطابع الفردى وليس الجماعى إذ ماتزال بحوث الفريق غائبة.
- ٤ - يكاد يبدو من الاسهامات العربية في حقل المعلومات أن الغلبة فيها وبشكل واضح للمكتبيين أو لأبناء هذا التخصص عموما، أما الاسهامات من جانب الباحثين في مجالات أخرى مثل الادارة أو الهندسة أو علم النفس أو اللغة فهي محدودة للغاية، ويعنى ذلك أن المهنة تكاد تكون

منغلقة على نفسها ولم تجتنب حتى الآن مثل هذه الفئات التي يمكن أن  
تفيد في تطوير هذا المجال متعدد الارتباطات بحكم نشأته وتطوره.

٥ - ماتزال تسمية المجال غير مستقرة بما فيه الكفاية اذ يشيع استخدام  
المصطلحات التالية للدلالة على المجال:

علم المعلومات، علم المكتبات والمعلومات، علم المعلومات والتوثيق،  
علم المعلومات والمكتبات، دراسة المكتبات وعلم المعلومات، تخصص  
المكتبات والمعلومات، المكتبات والمعلومات. وهكذا يغلب الربط بين  
المكتبات والمعلومات مسبوقاً أو غير مسبوقاً بكلمة مثل علم، أو تخصص.

ومن يطلع على الكتب الدراسية أو الارشادية العامة يلاحظ تأثر  
مؤلفيها بالانتاج الفكرى الغربى من حيث التعريف والموضوعات  
والارتباطات لهذا العلم بغيره من العلوم. ومن ثم فالمدرسة العربية مفتقدة  
الى حد كبير، ونعنى بذلك ندرة الكتابات التي تؤصل هذا العلم من منظور  
عربى. ويقودنا هذا الى الاتجاه للتتظير الذى بدأ على أيدي أفراد قلائل فى  
هذا المجال، أبرزها جهود الدكتور سعد الهجرسى فيما يتعلق بالذاكرة  
الخارجية أو نظرية المعلومات الوعائية وجهود د. كمال عرفات فى استكمال  
العمل السابق وأيضاً جهود د. احمد بدر فى الربط بين الذاكرة الداخلية  
للإنسان والذاكرة الخارجية المتمثلة فى أوعية المعلومات وأنه فى ضوء هذا  
الربط والوصل بين الذاكرتين يمكن بناء نظرية فى مجال تخصصنا.

٦ - للترجمة الى العربية فى هذا المجال الناشئ دورها الكبير فى تعريف  
أبناء هذا التخصص بأفكار من سبقوهم فى العالم الغربى وخاصة فى  
الموضوعات الحديثة مثل تقنيات المعلومات ومايتصل بها.

٧ - ماتزال هناك ندرة فى الكتابات التى تربط بين علم المعلومات والعلوم أو المجالات الأخرى مثل اللغة وعلم النفس والاقتصاد . ولعل من أفضل الاعمال العربية التى عملت على مثل هذا الربط أطروحة للدكتوراه تناولت اقتصاديات المعلومات.

٨ - من الظواهر الطيبة استفادة العديد من الدراسات التطبيقية وخاصة الأطروحات الجامعية من مناهج البحث الحديثة فى علم المعلومات مثل القياسات الببليوجرافية بصفة عامة وتحليل الاستشهادات المرجعية بصفة خاصة.

٩ - اتضح أن كلمة "المعلومات" وهى كلمة لها بريقها وجاذبيتها يتنازعها العديد من الأطراف، وقد انتشرت فى مصر فى الأونة الأخيرة ظاهرة انشاء كليات جامعية للحاسبات والمعلومات وحتى لانفقد هويتنا فان الأمر يتطلب التكامل والتناغم بين دراسات المكتبات والمعلومات والوثائق (٦٠). إن تمايز هذه الدراسات كلها كقطاع مستقل من قطاعات دراسات المعرفة يستلزم التوحيد وعدم التشتت أو التشقق خاصة وأن كل هذه الدراسات تختص بالمعلومات بأوعيتها التقليدية وغير التقليدية وأن العمليات والخدمات المرتبطة بهذه الأوعية هى فى جوهرها واحدة وأن أهداف مؤسسات وأجهزة المعلومات على اختلاف أنواعها واحدة وهى توفير المعلومات لطلابها أولمن لهم حق الاستفادة منها.. ومن ثم يبدو من الضروري أن تستظل هذه الدراسات بمظلة واحدة وهذا لا يمنع بالطبع من إنشاء شعب مستقلة تحت هذه المظلة إذا دعى الأمر الى ذلك.

## المصادر

(١) محمد فتحى عبد الهادى. الانتاج الفكرى العربى في مجال المكتبات والمعلومات..

الرياض: دار المريخ للنشر، ١٩٨١؛ الانتاج الفكرى العربى في مجال

المكتبات والمعلومات في عشر سنوات: ١٩٧٦ - ١٩٨٥.. الرياض: دار

المريخ للنشر، ١٩٨٩؛ الانتاج الفكرى العربى في مجال المكتبات والمعلومات:

١٩٨٦ - ١٩٩٠.. الرياض: مكتبة الملك فهد الوطنية، ١٩٩٥؛ بالإضافة

الى الملاحق السنوية التى تغطى بعد عام ١٩٩٠.

(٢) أحمد بدر. التوثيق الآلى ثورة في عالم المكتبات.. مجلة المكتبة العربية.. مج ١،

ع ٤٤ (١٩٦٤) - ص ١٨ - ٢٦

(٣) أحمد كابش. المعلومات، ١ - مفهوم المعلومات في خدمة التنمية. الجمهورية..

ع ٥٥٦٥ (١٩٦٩/٣/٢٠) - ص ١٠-١١؛ المعلومات، ٢ - تفجر المعلومات

العلمية وأثره على المتخصصين والمعرفة الإنسانية.. الجمهورية..

ع ٥٥٧٢ (١٩٦٩/٣/٢٧) - ص ١٠؛ المعلومات، ٣ - مصادر المعلومات

العلمية وتطور وسائل الاتصال.. الجمهورية.. ع ٥٥٧٩ (١٩٦٩/٤/٣) -

ص ١١؛ المعلومات، ٤ - مراكز المعلومات طريق للرؤية الواضحة.

الجمهورية.. ع ٥٥٨٦ (١٩٦٩/٤/١٠) - ص ١٠

(٤) حشمت قاسم. التوثيق العلمى ودوره في خدمة البحث في الجمهورية العربية

المتحدة.. القاهرة، ١٩٧١. أطروحة ماجستير مقدمة لتقسم المكتبات والوثائق

بكلية الآداب جامعة القاهرة.

( ٥ ) حلقة التوثيق التربوي في البلاد العربية، القاهرة من ٢٠ إلى ٢٥ سبتمبر/ أيلول

١٩٦٩. \_ القاهرة: الإدارة الثقافية بالأمانة العامة لجامعة الدول العربية،

١٩٧٠.

( ٦ ) سعد محمد الهجرسي. التوثيق ودراسته في علوم المكتبات. \_ الثقافة العربية. \_ ع ٢

(١٩٧٤). \_ ص ١٥١ - ١٦٦.

( ٧ ) كنت، ألن . ثورة المعلومات: استخدام الحاسبات الالكترونية في اختزان المعلومات

واسترجاعها / ترجمة حشمت قاسم، شوقي سالم. - الكويت: وكالة

المطبوعات، ١٩٧٣.

( ٨ ) أحمد بدر. مقدمة في علم المكتبات والمعلومات مع دراسة خاصة عن مكتبات

الكويت. - الكويت: مؤسسة الصباح، ١٩٧٩.

( ٩ ) نسيبة عبد الرحمن كحيلية. مدخل الى علم المعلومات. - جدة : دار المجمع العلمي،

١٩٧٩.

(١٠) ميخائيلوف، أي. أي . مدخل في علم المعلومات والتوثيق/ تأليف أي.أي.

ميخائيلوف، أو. اس. كلياريفسكي؛ ترجمة نزار محمد علي قاسم. - الموصل:

جامعة الموصل، ١٩٨٢.

(١١) غنيشا، كلير. مدخل عام لعلوم وتقنيات المعلومات والتوثيق/ كلير غنيشا، ميشال

مينو. - باريس : اليونسكو؛ تونس: المنظمة العربية للتربية والثقافة والعلوم،

١٩٨٧.

- (١٢) فيكرى، براين كامبل. علم المعلومات بين النظرية والتطبيق / تأليف براين كامبل  
فيكرى وألينا فيكرى؛ ترجمة حشمت قاسم. - القاهرة: مكتبة غريب، ١٩٩١.
- (١٣) حشمت قاسم. دراسات فى علم المعلومات. - القاهرة: مكتبة غريب (الطبعة  
الأولى ١٩٨٤، والطبعة الثانية عام ١٩٩٥) .
- (١٤) محمد فتحى عبد الهادى. مقدمة فى علم المعلومات. - القاهرة: مكتبة غريب،  
١٩٨٤.
- (١٥) أحمد بدر. المدخل الى علم المعلومات والمكتبات. - الرياض: دار المريخ للنشر،  
١٩٨٥؛ أساسيات فى علم المعلومات والمكتبات. - الرياض: دار المريخ  
للنشر، ١٩٩٦.
- (١٦) حشمت قاسم. مدخل لدراسة المكتبات وعلم المعلومات. - القاهرة: مكتبة غريب،  
١٩٩٠.
- (١٧) سيد حسب الله. تخصص المكتبات والمعلومات: مدخل منهجى وعائى / تأليف سيد  
حسب الله، سعد محمد الهجرسى. - الرياض: دار المريخ للنشر، ١٩٩٥.
- (١٨) أسامة السيد محمود. المكتبات والمعلومات فى الدول المتقدمة والنامية: الاتجاهات،  
العلاقات، المؤسسات، الإنتاج الفكرى. - القاهرة: العربى للنشر والتوزيع،  
١٩٨٧.
- (١٩) سعد محمد الهجرسى. المفهوم الوعائى والاستخدامى للذاكرة الخارجية فى دور  
المحفوظات والمكتبات ومراكز التوثيق وبنوك المعلومات: اطار نظري يفسر

- وظائفها ويؤكد التكامل بينها. - الثقافة العربية. - ع ٤ (١٩٧٦). - ص ١٢٧ -
- ١٥٦؛ الاطار العام للمكتبات والمعلومات، أو، نظرية الذاكرة الخارجية. -
- القاهرة : مطبعة جامعة القاهرة والكتاب الجامعي، ١٩٨٠. - ص ٥٧؛
- تخصص المكتبات والمعلومات في الخريطة الاكاديمية. - مكتبة الادارة. - مج
- ١٥، ع ٣ (أبريل / مايو ١٩٨٨). - ص ٩ - ٩٢؛ المكتبات والمعلومات: أسس
- علمية حديثة ومدخل منهجي عربي. - الرياض: دار المريخ للنشر، ١٩٩١.
- (٢٠) أحمد بدر. بناء النظرية في علم المعلومات والمكتبات. - عالم الكتب. - مج ١٣ ،
- ع ٣ (مايو / يونية ١٩٩٢) . - ص ٢٢٦ - ٢٤٨.
- (٢١) كمال عرفات نيهان. الذاكرة الخارجية وامتداداتها: دراسة في علم المعلومات
- والاتصال. - القاهرة: المكتبة الاكاديمية ، ١٩٩٥.
- (٢٢) أحمد بدر. نظرية التجهيز الانساني للمعلومات بين الذاكرة الداخلية والذاكرة
- الخارجية. - مجلة المكتبات والمعلومات العربية. - س ١٥ ، ع ١ (يناير
- ١٩٩٥). - ص ٥ - ٢٥ .
- (٢٣) ميدوز، جاك. آفاق الاتصال ومناظرة في العلوم والتكنولوجيا / ترجمة حشمت
- قاسم. - القاهرة: المركز العربي للصحافة، ١٩٧٩ .
- (٢٤) جارفي، ولیم د. الاتصال أساس النشاط العلمي / ترجمة حشمت قاسم. - بيروت:
- الدار العربية للموسوعات، ١٩٨٣.



(٢٥) ناصر محمد عبد الرحمن. الاتصال العلمي في التراث الاسلامى من صدر الاسلام حتى نهاية العصر العباسى. - القاهرة: دار غريب للطباعة والنشر والتوزيع، ١٩٩٤.

(٢٦) على إبراهيم النملة. التجهيزات الأساسية للمعلومات: نظرة عامة. - مكتبة الادارة - مج ١٢، ٢٤ (يناير/فبراير ١٩٨٥). - ص ٢٣ - ٣٨.

(٢٧) شوقي سالم. بنية المعلومات العربية. - التوثيق الاعلامى. - مج ٦، ٢٤ (١٩٨٧). - ص ٧ - ٣٤.

(٢٨) جامعة الدول العربية. الأمانة العامة. مركز التوثيق والمعلومات. دليل ارشادات اعداد السياسات الوطنية لتنظم المعلومات وخدماتها في البلدان العربية. - تونس: المركز، ١٩٨٩.

(٢٩) محمد محمد الهادى. نظم المعلومات في المنظمات المعاصرة. - القاهرة: دار الشروق، ١٩٨٩.

(٣٠) الملتقى حول الشبكة العربية للمعلومات (الأول: ١٩٨٧: تونس). المعلومات من أجل التنمية. - تونس: جامعة الدول العربية، الأمانة العامة، مركز التوثيق والمعلومات، ١٩٨٨. - مج ٢.

(٣١) شوقي سالم. صناعة المعلومات: دراسة لمظاهر تكنولوجيا المعلومات المتطورة وآثارها على المنطقة العربية. - الكويت: شركة المكتبات الكويتية، ١٩٩٠.

(٣٢) نبيل على. العرب وعصر المعلومات. - الكويت: المجلس الوطني للثقافة والفنون

والآداب، ١٩٩٤. - (عالم المعرفة؛ ١٨٤)

(٣٣) أمنية مصطفى صادق. النظام الآلي المتكامل لمكتبة مركز معلومات مجلس

الوزراء المصري. - الاتجاهات الحديثة في المكتبات والمعلومات. -

ع٢ (١٩٩٤). - ص ٣٦ - ٦٣

(٣٤) عبد الجبار العبد الجبار. الأفق: النظام الآلي لإدارة المكتبات العربية / عبد الجبار

العبد الجبار، محمد عبد الحميد معوض. - دراسات عربية في المكتبات وعلم

المعلومات. - ع٢ (١٩٩٦). - ص ١٨٨ - ٢٠٩.

(٣٥) أسامة لطفي. التطبيق المتكامل لنظام CDS/ISIS في المكتبات: دراسة تجريبية. -

شبين الكوم، ١٩٩٥ (أطروحة ماجستير - جامعة المنوفية. كلية الآداب. قسم

المكتبات).

(٣٦) الندوة العلمية حول الاستخدام الآلي في المكتبات ومراكز المعلومات المصرية بين

الحاضر والمستقبل، القاهرة ١٩ - ٢٠ أكتوبر ١٩٩٦: التقرير الختامي

والتوصيات. - صحيفة المكتبة. - مج ٢٨، ع٢ (أكتوبر ١٩٩٦). -

ص ٥٨ - ٦٠.

(٣٧) أسامة السيد محمود. استخدام الأقراص المدمجة في بعض المكتبات السعودية:

دراسة لتأثير الأقراص على تكوين المجموعات وخدمة البحث على الخط

المباشر. - مجلة المكتبات والمعلومات العربية. - س١٤، ع٤/٣ (يوليو/

أكتوبر ١٩٩٤). - ص ٣٥ - ٥٣.

(٣٨) حشمت قاسم. الانترنت ومستقبل خدمات المعلومات. - دراسات عربية في المكتبات

وعلم المعلومات. - ٢٤ (١٩٩٦). - ص ٤٤ - ٨٨.

(٣٩) ناريمان اسماعيل متولى. اقتصاديات المعلومات : دراسة للأسس النظرية

وتطبيقاتها العملية على مصر وبعض البلاد الأخرى. - القاهرة: المكتبة

الأكاديمية، ١٩٩٥.

(٤٠) مجموعة المواصفات القياسية العربية فى التوثيق. - تونس: المنظمة العربية للتربية

والتقافة والعلوم، ١٩٨٥. - ٢٠٦ ص. ملحق المجلة العربية للمعلومات. -

مج ٦، ١٤ (١٩٨٥).

(٤١) المواصفات القياسية المصرية فى مجال المكتبات والمعلومات. - الاتجاهات الحديثة

فى المكتبات والمعلومات. - ٢٤ (١٩٩٤). - ص ٢٤٨ - ٢٥٠.

(٤٢) رشيد عبد الحق. المصطلحات العربية فى علوم المعلومات: دراسة لغوية وتطبيق

على ألفاظ الفهرسة والفهارس. - تونس: المعهد الأعلى للتوثيق، ١٩٨٣.

(٤٣) ناصر محمد السويدان. تعريب مصطلحات المكتبات والمعلومات وتوحيدها. -

الرياض : مكتبة فهد الوطنية، ١٩٩٢.

(٤٤) محمد جلال غندور. مناهج بحث المصطلحات فى علوم المعلومات. - مجلة

المكتبات والمعلومات العربية. - س ١٣، ٢٤ (يوليو ١٩٩٣). -

ص ٤٥ - ١١٦.

(٤٥) أحمد محمد الشامي. المعجم الموسوعي لمصطلحات المكتبات والمعلومات: انكليزي

- عربي / أحمد محمد الشامي، سيد حسب الله. - الرياض: دار المريخ

للنشر، ١٩٨٨ - ١٢٠٦ ص

(٤٦) مفتاح محمد دياب. معجم مصطلحات نظم وتكنولوجيا المعلومات والاتصالات:

انكليزي - عربي. - القاهرة: الدار الدولية للنشر والتوزيع، ١٩٩٥. -

٢١١ص.

(٤٧) أحمد بدر. مناهج البحث في علم المعلومات والمكتبات. - الرياض: دار المريخ

للنشر، ١٩٨٨.

(٤٨) حشمت قاسم. دراسات الافادة من المعلومات: طبيعتها ومناهجها. - مكتبة الادارة

- مج ١١، ٣ع (يونية ١٩٨٤). - ص ٥٣ - ٨٨.

(٤٩) أنظر مثلا: حشمت قاسم. تحليل الاستشهادات المرجعية وتطور القياسات

الوراقية. - المجلة العربية للمعلومات. - مج ٣، ٥ع (ديسمبر ١٩٨٠). - ص

١١ - ٤٧.

وأحمد على تمران: الببليومتريفا: دراسة في القياس الكمي للبيانات الببليوجرافية. - عالم

الكتب. - مج ٧، ١ع (مارس ١٩٨٦). - ص ٤٢ - ٥٠؛ التحليل الببليومتري

وأساليبه الفنية: دراسة في القياس الكمي للاستشهادات المرجعية. - مجلة

المكتبات والمعلومات العربية. - ص ٦، ٤ع (اكتوبر ١٩٨٦). - ص ٢٩ - ٤٨.

(٥٠) عبد الرحمن فراج. تحليل الاستشهادات المرجعية: بعض مشكلاته فى الانتاج

الفكرى العربى. - مجلة المكتبات والمعلومات العربية. - س١٠، ١٤

(يناير ١٩٩٠). - ص ٧٩ - ١٠٣.

(٥١) محمد المصرى عثمان. الانتاج الفكرى الطبى للأطباء العرب فى الدوريات الطبية:

دراسة للضببط الببليوجرافى والاستخدام. - القاهرة، ١٩٨٢ (أطروحة دكتوراه

- جامعة القاهرة).

(٥٢) فهد مسفر الدوسرى. الاتصال العلمى عند الباحثين العرب فى العلوم البحتة. -

الرياض: مكتبة الملك فهد الوطنية، ١٩٩١.

(٥٣) عبد الرحمن فراج. الانتاج الفكرى العربى فى الاتصال العلمى والقياسات الوراقية

حتى يناير ١٩٩٦، قائمة وراقية. - دراسات عربية فى المكتبات وعلم

المعلومات. - ع٢ (١٩٩٦). - ص ٢٤٧ - ٢٦٧.

(٥٤) منهج جديد لدراسة تخصص المكتبات والوثائق والمعلومات فى جامعة القاهرة. -

الاتجاهات الحديثة فى المكتبات والمعلومات. - مج ١، ع ١ (يناير ١٩٩٤).

ص ٢١٣ - ٢١٩.

(٥٥) النظام الأساسى لمركز بحوث نظم وخدمات المعلومات بكلية الآداب - جامعة

القاهرة. - القاهرة، ١٩٩٥.

(٥٦) محمد فتحى عبد الهادى. دراسات فى تعليم المكتبات والمعلومات/ تأليف محمد

فتحى عبد الهادى، اسامة السيد محمود. - القاهرة: المكتبة الأكاديمية، ١٩٩٥.

(٥٧) شوقي سالم. أيها المهني .. هل أن الفخر بمهنتك: دور أخصائى المعلومات فى

حفظ وتطور المعرفة البشرية. - المجلة العربية للمعلومات. - ص ٩٩ - ١٠٥،

ع (١٩٨٨). - ص ٩٩ - ١٠٥

(٥٨) محمد مجاهد الهالى. الأخلاقيات المهنية للعاملين فى مؤسسات المعلومات. - مجلة

المكتبات والمعلومات العربية. - ص ١٥، ع ٢ (ابريل ١٩٩٥). -

ص ٩٧ - ١١١.

(٥٩) حشمت قاسم. الاتحاد الدولى للتوثيق والدور العربى فى نشاطه. - مجلة المكتبات

والمعلومات العربية. - ص ٤، ع ١ (يناير ١٩٨٤). - ص ٥ - ٣٤.

(٦٠) محمد فتحى عبد الهادى. دراسات فى تعليم المكتبات والمعلومات/ تأليف محمد

فتحى عبد الهادى، أسامة السيد محمود. - القاهرة: المكتبة الاكاديمية،

١٩٩٥-ص ٣٠.



## هَذَا الْكِتَابُ

يهدف هذا الكتاب إلى تقديم إطار عام للمفاهيم والقضايا التي تُشكّل علم المعلومات في ارتباطه ببناء نظم المعلومات. ويتوجه الكتاب إلى أولئك الذين يريدون التعرف على ماهية علم المعلومات ارتكازاً على افتراضين أساسيين أولهما أن علم المعلومات يتميز بخاصية الارتباطات الموضوعية مع علوم أخرى عديدة وثانيهما أن هدف هذا العلم هو نظام المعلومات.

إن هذا الكتاب مفيد لكافة المتخصصين في مجال المعلومات بصفة عامة ولدارسي علم المكتبات والمعلومات بصفة خاصة.

عبد غريب